

corail  TECHNIQUES
POUR PISCINES

CATALOGUE GÉNÉRAL 2022



Index

Critères de recherche	Chapitre
Absorbeurs solaire Mitras	14
Absorbeurs Sunny Max	14
Accessoires de nettoyage	18
ACO	2
Adilon	2
Adisan	2
Advanox	17
AFM® Matériel de filtration	2 + 4
Alcaplus	2
Alkorplan	12
Allfit pièces à sceller	7
Ampoules LED de rechange	6
Analyse d'eau	2
Analyt	17
Anti-algues	2
APF	2
Appareils d'analyse électronique	2 + 17
Aqua Vac	18
Aquabrome	2
Aquadeck	2
AS Control / AS Control Plus	8
Aspirateurs automatiques	10
Aspirateurs manuels	18
Attractions Fitstar	11
Attractions Fluvo	11
Attractions UWE	11
Bacs de rétention	17
Bacs tampons	4
Badu Eco Flex	3
Bayrosoft	2
Besgo	8
Bio-UV	17
Boîtes de dérivation	6
Boîtiers et grilles d'aspiration en bronze	7
Bondes de fond en bronze et V4A	7
Bondes de fond en matière synthétique	6
Bouchons	9
Brides	9
Brome	2
Brosses	18
Buses de refoulement en bronze et V4A	7
Buses de refoulement en matière synthétique	6

Critères de recherche	Chapitre
Camera Eveye	7
Canapé d'air	11
Calcinex	2
Calplas	4 + 19
Cannes d'aspiration	17
Cap-Tec couvertures	1
Cartouches Cal Spa	5
Cartouches Darlly	5
Cartouches Hayward	5
Cartouches Intex	5
Cartouches Sundance	5
Cascade murale	16
Cascades	11
Déshumidificateurs SET	15
Cepex fittings	9
Charbon actif	4
Chauffage solaire Fafco	14
Chauffages solaire	14
Chlore	2
Chloriliquide	2
Chlorilong, -fix, klar	2
Chloryte	2
Clapets anti-retour	9
Clapets de skimmer	6 + 7
Cleany	18
Coffret détecteur de présence d'eau	8
Coffret de commande de filtration	8
Coffret de commande pour spa	5
Coffrets de commande solaire	14
Coffrets de régulation Comfort 2	8
Coffrets de régulation Euromatik.net	8
Colonne de douche	16
Complete	2
Compresseurs	8
Convertisseur de fréquences	3
Couvertures Grando	1
Couvertures Aquadeck	1
Couvertures polycarbonate	1
DA-GEN	17
DA-SY traitement d'eau	4
Dantherm	15
Débitmètres	4 + 9
Decalcit	2

Index

Critères de recherche	Chapitre
Deliclean	2
Desalgin	2
Déshumidification	15
Désinfection	2
Diatomée	4
Dolphin	10
Doseur flottant	18
Douches	16
Douches solaire	16
Douches solaire Fun	16
Douches solaire Quadra	16
DPD	2
Dresden filtres à sable	4
Dryden Aqua Station	17
DryOx	2
Duraglas pompes	3
Dynaglas pompes	3
Easy Fit pompes	3
Easy Pool & Spa	2
Echangeur de chaleur	13
Echelles et douches Eichenwald	16
Echelles pour piscines hors-sol	16
Eclairage	6 + 7
Eco et Eco Flow pompes	3
Electrodes	17
Emco	18
Enrouleurs	1
Epuisettes	18
Escaliers en inox	16
Etiquettes d'indication	9
EVASstream	11
Eveye camera	7
EWT	13
Fairlock	18
Feutres	12
Filtres à diatomée	5
Filtres Behncke	4
Filtres Calplas	4 + 19
Filtres Tagelus	4
Filtres Triton	4
Fitstar	11
Fitstar Power-Stream	11
Fittings en PVC	9

Critères de recherche	Chapitre
Fix a Leak	2
Floculents	2
Floculents Dryden Aqua	2
Flotteurs d'hivernage	18
FlowVis	9
Fluvo	11
Goulotte	6
Granudos	17
Griffon	9
Grilles Emco	18
HFS filtres Calplas	4
Haut-parleurs sous-marin	7
Intellichlor	17
IntelliCom	3
IntelliFlo	3
Liner Alkorplan	12
Liner antidérapant	12
Local technique	4
Luxsa pièces à sceller pour piscines	7
M600 et M700 Dolphin	10
Mains courantes	16
Maitec	9
Manches télescopiques	18
Mastic	9
Mastic pour absorbeurs solaire	14
Matériel de filtration	4
Mitras	14
Monobloc SET	15
MTS	6
MyFluvo App	11
Nage à contre-courant	11
Net'Skim	18
Nettoyant inox	2
Nettoyeur de cartouches	5
NoPhos	2
Oxygène actif	2
Palettes de filtration	4
Paniers de skimmer	6 + 7
Pevicol	9
pH-Minus et pH-Plus	2
Phosphat Test Kit	2
Photomètres	2 + 17
Pièces à sceller en bronze et V4A	7

Index

Critères de recherche	Chapitre
Pièces à sceller en matière synthétique	6
Pièces à sceller OWM	6
Pièces à sceller pour spa	5
Nage à contre-courant PINO UWE	11
Piscines hors-sol	12
Piscines Vogue	12
Pompes à chaleur	15
Pompe Alpha Speck	3
Pompes Badu	3
Pompes de dosage	17
Pompes de filtration	3
Pompes de floculation	17
Pompes de mesure	3 + 17
Pompes d'immersion	3
Pompe Delta Speck	3
Pompes en bronze	3
Pompes péristaltiques	17
Pompes pour eau salée	3
Pool Control	8
Pool Master	8
Poolcare	2
Poolcop	8
Pool-finish	2
Pool'Gom	18
Poollab	2
Poolmanager	17
Préfiltre Calplas	19
Préfiltre pour feuilles mortes	8
Préfiltre pour pompes	3
Prestige	2
Primelab Photomètre	2
Protect & Shine	2
Produits d'hivernage	2
Projecteurs halogènes	7
Projecteurs LED Seamaid	6
Projecteurs LED Spa Electrics	6
Projecteurs power LED EVA	7
Puripool	2
Quickflock	2
Quicktest	2
Randfix	2
Régulateurs de niveau	8
Régulateurs de température	8

Critères de recherche	Chapitre
Robby	10
Robinets	9
Robots nettoyeurs	10
S100, S200, S300i Dolphin	10
Sable	4
Scumball	18
Sel de régénération	4
Serto	17
Skimmer en laiton rouge et inox	7
Skimmer en matière synthétique	6
Soft & Easy	2
Solutions tampons	17
Soufflantes	5
SpaTime	2
Speck pompes	3
Station de régulation OSF	17
Style douche solaire	16
Superflock Plus	2
Superklar	2
Surpresseurs	3 + 19
Systèmes de massage	11
Système disconnecteur	8
Tangit	9
Technique de mesure et réglage	17
Technique de régulation AS	17
Téflon	9
Thermomètres	18
TopClean	17
Transformateurs	6 + 7
Traversées de paroi en bronze et V4A	7
Traversées de paroi en matière synthétique	6
Tuyaux d'aspiration	18
Tuyaux de dosage	17
Tuyaux flexibles	9
Tuyaux PVC	9
UWE	11
Vannes à 6 voies Speck	4
Vannes à boisseau	9
Vannes de contre-lavage automatique	8
Vannes magnétiques	17
Vannes solaire	14
Visa contre-courant	11
Vogue	12

Index

Critères de recherche	Chapitre
Water Lily	18
Wave aspirateurs automatiques	10
Xanas nage à contre-courant	11
Zealux pompe à chaleur	15
ZPM	17

Couvertures pour piscines	95	1
Traitement d'eau et analyse d'eau	119	2
Pompes de filtration	143	3
Filtres, matériel de filtration et bacs tampon	171	4
Cartouches et filtres à cartouches, accessoires spas	189	5
Pièces à sceller en matière synthétique, ampoules de rechange et transfos	203	6
Pièces à sceller en laiton rouge, bronze et inox V4A	217	7
Coffrets électriques et vannes automatiques	251	8
Fittings, vannes à boisseau, tuyaux flexibles et rigides, armatures et colle	267	9
Aspirateurs automatiques	301	10
Nage à contre-courant, systèmes de massage et attractions d'eau	323	11
Piscines hors-sol et revêtements	365	12
Echangeurs de chaleur et chauffages électriques	381	13
Chauffages solaires	389	14
Pompes à chaleur et déshumidificateurs	397	15
Echelles, mains courantes et douches	409	16
Technique et mesure de réglage	425	17
Accessoires de piscines, grilles de débordement et flotteurs d'hivernage	449	18
Filtres à sable verticaux et préfiltre	461	19
Conditions générales et index	471	20

Grando volet PVC et polycarbonate Premium



Description Matériaux/Couleur Prix CHF

GRANDO VOLET PROFILÉ LIGHT 60/10 PVC (SCELLEMENT EN 3 COUCHES) S

Profilé PVC à trois chambres creuses, largeur 60 mm et 10 mm d'épaisseur, avec cale d'arrêt séparée. Les extrémités des profilés sont scellées par une technique spéciale en 3 couches étanches à l'eau. Possibilité de coupe en biais ou arrondie parfaitement adaptée à la forme du bassin.

Protection solaire: la couverture en PVC, doit de manière générale – quand elle ne repose pas sur l'eau – être protégée des rayons solaires.

Profilé Light 60/10	PVC blanc (36110)	149.00/m ²
Profilé Light 60/10	PVC bleu (36130)	149.00/m ²

GRANDO VOLET PROFILÉ PREMIUM PVC 60/14 (SCELLEMENT EN 3 COUCHES) S

Profilé PVC à trois chambres creuses, largeur 60 mm et 14 mm d'épaisseur, avec double crochet et cale d'arrêt séparée. Les extrémités des profilés sont scellées par une technique spéciale en 3 couches étanches à l'air et à l'eau. Possibilité de coupe en biais ou arrondie parfaitement adaptée à la forme du bassin.

Protection solaire: la couverture en PVC, doit de manière générale – quand elle ne repose pas sur l'eau – être protégée des rayons solaires.

Profilé Premium 60/14	PVC blanc (36410)	149.00/m ²
Profilé Premium 60/14	PVC gris (36420)	149.00/m ²
Profilé Premium 60/14	PVC bleu (36430)	149.00/m ²
Profilé Premium 60/14	PVC sable (36440)	149.00/m ²
Profilé Premium 60/14	PVC solaire (36470)	222.00/m ²
Profilé Premium 60/14	PVC translucide (36480)	222.00/m ²

GRANDO VOLET PROFILÉ PREMIUM POLYCARBONATE 60/14 (SCELLEMENT EN 3 COUCHES) S

Profilé polycarbonate à trois chambres creuses, largeur 60 mm et 14 mm d'épaisseur, avec double crochet et cale d'arrêt séparée. Les extrémités des profilés sont scellées par une technique spéciale en 3 couches étanches à l'air et à l'eau. Possibilité de coupe en biais ou arrondie parfaitement adaptée à la forme du bassin.

- ne peut pas brûler lors d'une exposition directe aux rayons du soleil
- formation d'algues réduite entre les profilés solaires
- résistance à la grêle RG5

Profilé Premium 60/14	Polycarbonate aluminium/solaire (46460)	297.00/m ²
Profilé Premium 60/14	Polycarbonate solaire (46470)	297.00/m ²
Profilé Premium 60/14	Polycarbonate translucide (46480)	297.00/m ²
Profilé Premium 60/14	Polycarbonate bleu (46431)	342.00/m ²
Profilé Premium 60/14	Polycarbonate vert (46450)	342.00/m ²

Base de calcul: Pour tous les profilés, le calcul du m² se fait toujours en fonction de la largeur et par tranches de 0,50 m. Exemple: 3,78 m = 4,00 m. La longueur réelle est prise en compte dans le calcul à 10 cm près. Base de calcul à partir de 3 m.

Prolongation de la couverture: Pour les exécutions IBS-2, IBS-3, IBS-4, IBS-5, IBS-6, IBS-8 et IBS-9 une prolongation de la couverture jusqu'à l'axe est requise.

Protection solaire: En principe, toutes les couvertures - si elles ne sont pas posées sur l'eau - doivent être protégées contre toute exposition au soleil. Dans le cas de systèmes hors sol, un banc supérieur est généralement requis et pour les profilés solaires / translucides en PVC un habillage du banc avant/arrière est indispensable. Nous recommandons également pour les profilés en polycarbonate (hors de l'eau) de ne pas les exposer aux rayons du soleil, sinon leur durée de vie sera considérablement réduite.

Profilés translucides: Tous les profilés avec une surface supérieure translucide (PVC et polycarbonate) peuvent former de la condensation à l'intérieur. Il s'agit d'un processus physique naturel en raison du changement constant des températures extérieures.

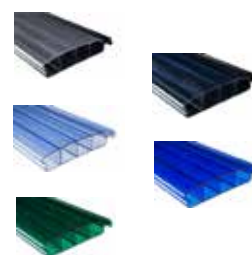
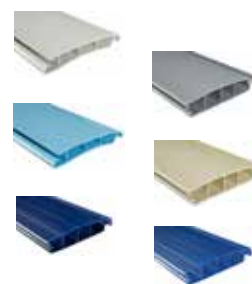
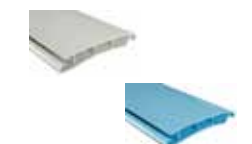

Grando

Accessoires pour type Light 60/10 et Premium 60/14

Description Prix CHF



ACCESSOIRES POUR VOILET 60/10 ET PREMIUM 60/14 (SCELLEMENT EN 3 COUCHES) S

Arrondis d'angles (prix unitaire)	rayon jusqu'à 100 mm	45.00
	rayon jusqu'à 300 mm	98.00
	rayon jusqu'à 500 mm	156.00



Découpes arrondies / ml	210.00/ml
-------------------------	-----------



Découpes diverses (échelle, jet stream, etc.) prix unitaire	155.00
---	--------



Coupes en biais / ml	164.00/ml
----------------------	-----------



Glissières oscillantes pour profilé Premium (uniquement pour piscine à débordement) par ml longueur piscine, par côté	78.00
--	-------

Buttoir pour profilé Premium (uniquement pour goutte frontale) 2 pcs. sont nécessaires	78.00
--	-------

COUVERTURE PVC LIGHT 60/10 POUR ESCALIER ROMAINS AJUSTEMENT PRÉCIS ET SANS DÉCALAGE DES LAMES S

jusqu'à 2,00 m x 1,00 m	PVC blanc et bleu	958.00
jusqu'à 2,50 m x 1,25 m	PVC blanc et bleu	1'291.00
jusqu'à 3,00 m x 1,50 m	PVC blanc et bleu	1'663.00
jusqu'à 3,50 m x 1,75 m	PVC blanc et bleu	2'068.00
jusqu'à 4,00 m x 2,00 m	PVC blanc et bleu	2'513.00



COUVERTURE PVC PREMIUM 60/14 POUR ESCALIER ROMAINS AJUSTEMENT PRÉCIS ET SANS DÉCALAGE DES LAMES S

jusqu'à 2,00 m x 1,00 m	PVC blanc, gris, bleu, sable	958.00
jusqu'à 2,50 m x 1,25 m	PVC blanc, gris, bleu, sable	1'291.00
jusqu'à 3,00 m x 1,50 m	PVC blanc, gris, bleu, sable	1'663.00
jusqu'à 3,50 m x 1,75 m	PVC blanc, gris, bleu, sable	2'068.00
jusqu'à 4,00 m x 2,00 m	PVC blanc, gris, bleu, sable	2'513.00



COUVERTURE PVC PREMIUM 60/14 POUR ESCALIER ROMAINS AJUSTEMENT PRÉCIS ET SANS DÉCALAGE DES LAMES S

jusqu'à 2,00 m x 1,00 m	PVC translucide et solaire	1'104.00
jusqu'à 2,50 m x 1,25 m	PVC translucide et solaire	1'517.00
jusqu'à 3,00 m x 1,50 m	PVC translucide et solaire	1'988.00
jusqu'à 3,50 m x 1,75 m	PVC translucide et solaire	2'513.00
jusqu'à 4,00 m x 2,00 m	PVC translucide et solaire	3'091.00



Grando

Accessoires pour type Light 60/10 et Premium 60/14

Description Prix CHF

**COUVERTURE POLYCARBONATE PREMIUM 60/14 POUR ESCALIER ROMAINS
AJUSTEMENT PRÉCIS ET SANS DÉCALAGE DES LAMES** **S**

jusqu'à 2,00 m x 1,00 m	Polycarbonate aluminium/solaire, solaire, translucide	1'255.00
jusqu'à 2,50 m x 1,25 m	Polycarbonate aluminium/solaire, solaire, translucide	1'753.00
jusqu'à 3,00 m x 1,50 m	Polycarbonate aluminium/solaire, solaire, translucide	2'327.00
jusqu'à 3,50 m x 1,75 m	Polycarbonate aluminium/solaire, solaire, translucide	2'974.00
jusqu'à 4,00 m x 2,00 m	Polycarbonate aluminium/solaire, solaire, translucide	3'695.00

**COUVERTURE POLYCARBONATE PREMIUM 60/14 POUR ESCALIER ROMAINS
BLEU ET VERT AJUSTEMENT PRÉCIS ET SANS DÉCALAGE DES LAMES** **S**

jusqu'à 2,00 m x 1,00 m	Polycarbonate bleu et vert	1'345.00
jusqu'à 2,50 m x 1,25 m	Polycarbonate bleu et vert	1'894.00
jusqu'à 3,00 m x 1,50 m	Polycarbonate bleu et vert	2'532.00
jusqu'à 3,50 m x 1,75 m	Polycarbonate bleu et vert	3'252.00
jusqu'à 4,00 m x 2,00 m	Polycarbonate bleu et vert	3'695.00

**LAMES LIGHT ET PREMIUM INDIVIDUELLES AVEC SCELLEMENT EN
3 COUCHES 60/10 ET 60/14** **S**

**Supplément sur petite quantité commandée jusqu'à 40 pces lames individuelles CHF 100.00.
Dès 41 pièces il faut prendre le prix du m².**

Profilé Light 60/10	PVC blanc et bleu	13.00/m
Profilé Premium 60/14	PVC blanc, gris, bleu et sable	13.00/m
Profilé Premium 60/14	PVC solaire et translucide	19.00/m
Profilé Premium 60/14	Polycarbonate solaire, aluminium/solaire et translucide	27.00/m
Profilé Premium 60/14	Polycarbonate bleu et vert	32.00/m

Grando

volet PVC et polycarbonate Cap-Tec

Description Matériaux / Couleur Prix CHF



VOLET CAP-TEC-PROFILÉ 60/14 PVC (CAPUCHONS) S

Profilé PVC à trois chambres creuses, largeur 60 mm et 14 mm d'épaisseur avec double crochet. Les extrémités des profilés sont rendus hermétiques à l'air et à l'eau par des capuchons soudés et scellés.

Protection solaire: la couverture en PVC, doit de manière générale – quand elle ne repose pas sur l'eau – être protégée des rayons solaires.

Profilé Cap-Tec 60/14	PVC blanc (36410)	124.00/m ²
Profilé Cap-Tec 60/14	PVC gris (36420)	124.00/m ²
Profilé Cap-Tec 60/14	PVC bleu (36430)	124.00/m ²
Profilé Cap-Tec 60/14	PVC sable (36440)	124.00/m ²
Profilé Cap-Tec 60/14	PVC solaire (36470)	178.00/m ²
Profilé Cap-Tec 60/14	PVC translucide (36480)	178.00/m ²

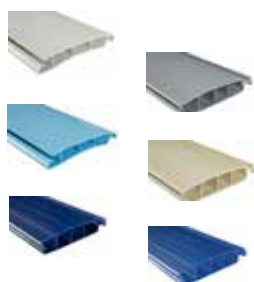

VOLET CAP-TEC PROFILÉ 60/14 POLYCARBONATE (CAPUCHONS) S

Profilé polycarbonate à trois chambres creuses, largeur 60 mm et 14 mm d'épaisseur avec double crochet. Les extrémités des profilés sont rendus hermétiques à l'air et à l'eau par des capuchons soudés et scellés.

- ne peut pas brûler lors d'une exposition directe aux rayons du soleil

- formation d'algues réduite entre les profilés solaires

- résistance à la grêle RG3

Profilé Cap-Tec 60/14	Polycarbonate aluminium/solaire (46460)	253.00/m ²
Profilé Cap-Tec 60/14	Polycarbonate solaire (46470)	253.00/m ²
Profilé Cap-Tec 60/14	Polycarbonate translucide (46480)	253.00/m ²
Profilé Cap-Tec 60/14	Polycarbonate bleu (46431)	296.00/m ²
Profilé Cap-Tec 60/14	Polycarbonate vert (46450)	296.00/m ²

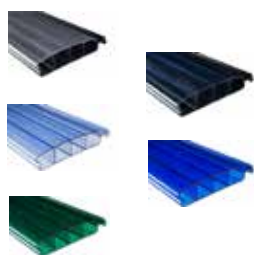

Base de calcul: Pour tous les profilés, le calcul du m² se fait toujours en fonction de la largeur et par tranches de 0,50 m. Exemple: 3,78 m = 4,00 m. La longueur réelle est prise en compte dans le calcul à 10cm près. Largeur max. du volet 6,00 m, au-delà sur demande. Base de calcul à partir de 3,00 m.

Prolongation de la couverture: Pour les exécutions IBS-2, IBS-3, IBS-4, IBS-5, IBS-6, IBS-8 et IBS-9 une prolongation de la couverture jusqu'à l'axe est requise.

Protection solaire: En principe, toutes les couvertures - si elles ne sont pas posées sur l'eau - doivent être protégés contre toute exposition au soleil. Dans le cas de systèmes hors sol, un banc supérieur est généralement requis et pour les profilés solaires / translucides en PVC un habillage du banc avant/arrière est indispensable. Nous recommandons également pour les profilés en polycarbonate (hors de l'eau) de ne pas les exposer aux rayons du soleil, sinon leur durée de vie sera considérablement réduite.

Profilés translucides: Tous les profilés avec une surface supérieure translucide (PVC et polycarbonate) peuvent former de la condensation à l'intérieur. Il s'agit d'un processus physique naturel en raison du changement constant des températures extérieures.

ACCESSOIRES POUR VOLET 60/14 (BOUCHONS) S

Arrondis d'angles (prix unitaire)	rayon jusqu'à 100 mm	24.00
	rayon jusqu'à 300 mm	61.00
	rayon jusqu'à 500 mm	96.00
Arrondis par décalage des lames		329.00/ml
Découpes diverses (échelle, jet stream, etc.) prix unitaire		155.00
Obliques par décalage des lames		329.00/ml
Glissières oscillantes pour profilé Cap-Tec (uniquement pour piscine à débordement) par ml longueur piscine, par côté		29.00
Buttoir pour profilé Cap-Tec (uniquement pour goutte frontale) 2 pcs. sont nécessaires		78.00

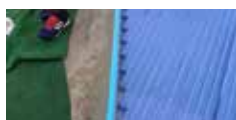

Grando

Accessoires couverture Cap-Tec 60/14

Description Matériaux/Couleur Prix CHF

COUVERTURE CAP-TEC PVC 60/14 POUR ESCALIERS ROMAINS AVEC DÉCALAGE DES LAMES

S

jusqu'à 2,00 m x 1,00 m	PVC blanc, gris, bleu et sable	579.00
jusqu'à 2,50 m x 1,25 m	PVC blanc, gris, bleu et sable	801.00
jusqu'à 3,00 m x 1,50 m	PVC blanc, gris, bleu et sable	1'041.00
jusqu'à 3,50 m x 1,75 m	PVC blanc, gris, bleu et sable	1'337.00
jusqu'à 4,00 m x 2,00 m	PVC blanc, gris, bleu et sable	1'651.00

COUVERTURE CAP-TEC PVC 60/14 POUR ESCALIERS ROMAINS AVEC DÉCALAGE DES LAMES

S

jusqu'à 2,00 m x 1,00 m	PVC translucide et solaire	688.00
jusqu'à 2,50 m x 1,25 m	PVC translucide et solaire	972.00
jusqu'à 3,00 m x 1,50 m	PVC translucide et solaire	1'298.00
jusqu'à 3,50 m x 1,75 m	PVC translucide et solaire	1'670.00
jusqu'à 4,00 m x 2,00 m	PVC translucide et solaire	2'086.00

COUVERTURE CAP-TEC POLYCARBONATE 60/14 POUR ESCALIERS ROMAINS AVEC DÉCALAGE DES LAMES

S

jusqu'à 2,00 m x 1,00 m	Polycarbonate aluminium/solaire, solaire, translucide	838.00
jusqu'à 2,50 m x 1,25 m	Polycarbonate aluminium/solaire, solaire, translucide	1'206.00
jusqu'à 3,00 m x 1,50 m	Polycarbonate aluminium/solaire, solaire, translucide	1'637.00
jusqu'à 3,50 m x 1,75 m	Polycarbonate aluminium/solaire, solaire, translucide	2'133.00
jusqu'à 4,00 m x 2,00 m	Polycarbonate aluminium/solaire, solaire, translucide	2'689.00

COUVERTURE CAP-TEC POLYCARBONATE 60/14 POUR ESCALIERS ROMAINS AVEC DÉCALAGE DES LAMES

S

jusqu'à 2,00 m x 1,00 m	Polycarbonate bleu et vert	923.00
jusqu'à 2,50 m x 1,25 m	Polycarbonate bleu et vert	1'338.00
jusqu'à 3,00 m x 1,50 m	Polycarbonate bleu et vert	1'827.00
jusqu'à 3,50 m x 1,75 m	Polycarbonate bleu et vert	2'391.00
jusqu'à 4,00 m x 2,00 m	Polycarbonate bleu et vert	3'027.00

LAMES INDIVIDUELLES CAP-TEC 60/14 (AVEC CAPUCHONS)

S

Supplément sur petite quantité commandée jusqu'à 40 pces lames individuelles CHF 100.00.
Dès 41 pièces il faut prendre le prix du m².

Profilé Premium 60/14	PVC blanc, gris, bleu et sable	10.00/m
Profilé Premium 60/14	PVC solaire et translucide	16.00/m
Profilé Premium 60/14	Polycarbonate solaire, aluminium/solaire et translucide	22.00/m
Profilé Premium 60/14	Polycarbonate bleu et vert	25.00/m

Grando

Système d'enrouleur hors-sol Light

Description

Prix CHF



SYSTÈME D'ENROULEUR TYPE: LIGHT POUR PROFILÉ LIGHT 60/10

S

Entraînement: Moteur Light courant continu 24 Volt DC, avec réducteur à blocage automatique ainsi que contact de fins de course de sécurité.

Alimentation: Transformateur 230 V AC / 24 V DC, avec redresseur et fusibles pour primaire et secondaire.

Interrupteur de commande: Interrupteur à clé OUVERT/STOP/FERMÉ.

Flancs: Carcasse moteur et plaque de butée, construction robuste en PVC.

Axe porteur: Aluminium anodisé avec tourillon en inox sur roulement à billes.

Prix sans le volet, sans le transpor et sans le montage.

Jusqu'à dimensions de la piscine

jusqu'à 3,50 m x 10,00 m	4'814.00
jusqu'à 3,50 m x 12,00 m	5'339.00
jusqu'à 4,00 m x 8,00 m	4'900.00
jusqu'à 4,00 m x 12,00 m	5'69800
jusqu'à 4,50 m x 9,00 m	5'172.00
jusqu'à 4,50 m x 12,00 m	5'698.00
jusqu'à 5,00 m x 9,00 m	5'271.00
jusqu'à 5,00 m x 12,00 m	5'796.00
jusqu'à 6,00 m x 12,00 m	6'241.00

SYSTÈME D'ENROULEUR TYPE: LIGHT POUR PROFILÉ PREMIUM 60/14 OU PROFILÉ CAP-TEC 60/14

S



Entraînement: Moteur Light courant continu 24 Volt DC, avec réducteur à blocage automatique ainsi que contact de fins de course de sécurité.

Alimentation: Transformateur 230 V AC / 24 V DC, avec redresseur et fusibles pour primaire et secondaire.

Interrupteur de commande: Interrupteur à clé OUVERT/STOP/FERMÉ.

Flancs: Carcasse moteur et plaque de butée, construction robuste en PVC.

Axe porteur: Aluminium anodisé avec tourillon en inox sur roulement à billes.

Prix sans le volet, sans le transport et sans le montage.

Jusqu'à dimensions de la piscine

jusqu'à 4,50 m x 12,00 m	5'698.00
jusqu'à 5,00 m x 8,00 m	5'796.00
jusqu'à 5,50 m x 10,00 m	6'241.00
jusqu'à 5,50 m x 12,00 m	6'642.00
jusqu'à 6,00 m x 12,00 m	7'652.00

Grando

Accessoires pour Light 60/10

ATTENTION : Pour les installations type Light avec un profilé 60/14, la version Compact (voir page 103) doit être prévue pour le banc, la façade ou l'habillage trois faces.

Description Prix CHF



TÉLÉCOMMANDE LIGHT

S

Télécommande pour Light, 3-canal VHF (très hautes fréquences) 433 MHz, comprend: capot supplémentaire pour panneau latéral, platine électronique Light, interrupteur à clé GEB, commutateur encastré, équerre spécial pour fin de course Light, support de capot en PVC pour panneau latéral, plot de fixation du capot, câble reliant le panneau latéral à l'entraînement 7 x 1,5 mm

1'581.00



BANC LIGHT (SEULEMENT POUR PROFILÉ 60/10)

S

Banc Light en profilé PVC ou bois massif. Structure en acier, sablé, galvanisé à la flamme et laqué PVC. Seulement jusqu'à 4,50 m de largeur du bassin, prix par coté.

Jusqu'à dimensions de la piscine

jusqu'à 3,00 m	1'938.00
jusqu'à 3,50 m	2'099.00
jusqu'à 4,00 m	2'299.00
jusqu'à 4,50 m	2'503.00



HABILLAGE LIGHT (SEULEMENT POUR PROFILÉ 60/10)

S

Habillage Light, façade avant et/ou arrière avec profilé en bois. Seulement jusqu'à 4,50 m de largeur de bassin, prix par coté.

Jusqu'à dimensions de la piscine

jusqu'à 3,00 m	706.00
jusqu'à 3,50 m	821.00
jusqu'à 4,00 m	936.00
jusqu'à 4,50 m	1'051.00



Habillage Light, façade avant et/ou arrière avec profilé en PVC. Seulement jusqu'à 4,50 m de largeur du bassin

Jusqu'à dimensions de la piscine

jusqu'à 3,00 m	527.00
jusqu'à 3,50 m	557.00
jusqu'à 4,00 m	589.00
jusqu'à 4,50 m	616.00



CONSTRUCTION À OSSATURE ACIER POUR LE REVÊTEMENT FOURNI PAR LE MAÎTRE D'OUVRAGE

S

Revêtement sablé, galvanisée à la flamme et laqué PVC (jusqu'à 6,00 m x 12,00 m)

612.00/ml



HABILLAGE TROIS FACES LIGHT (SEULEMENT POUR PROFILÉ 60/10)

S

Habillage trois faces Light dès 4,50 m de largeur de piscine, en bois ou en PVC avec structure en acier, sablé, galvanisée à la flamme et revêtement en PVC

1'164.00/ml



ASSIETTE DE GUIDAGE

S

Assiette de guidage (uniquement si les parties latérales ne peuvent pas être à fleur avec la paroi du bassin), 2 pcs.

893.00/set



INSTALLATION MOBILE HORS-SOL LIGHT

S

Installation version mobile hors-sol Light, dans laquelle tout le dispositif d'enroulement est retiré manuellement ou électriquement du bord de la piscine. Ceci est particulièrement important pour les coins à grands rayons.

Prix sur demande

Grando

Système d'enrouleur hors-sol Compact

Description

Prix CHF



SYSTÈME D'ENROULEUR TYPE COMPACT POUR PROFILÉ PREMIUM 60/14 OU PROFILÉ CAP-TEC 60/14

S

Entraînement: Moteur Compact courant continu 24 Volt DC, avec réducteur à blocage automatique ainsi que contact de fins de course de sécurité.

Alimentation: Transformateur 230 V AC / 24 V DC, avec redresseur et fusibles pour primaire et secondaire.

Interrupteur de commande: Interrupteur à clé OUVERT/STOP/FERMÉ.

Flancs: Carcasse moteur et plaque de butée, construction robuste en PVC.

Axe porteur: Axe en inox 1.4571 (V4A)

Prix sans le volet, sans le transport et sans le montage.

Jusqu'à dimensions de la piscine

jusqu'à 3,00 m x 14,00 m	7'213.00
jusqu'à 3,50 m x 14,00 m	7'380.00
jusqu'à 4,00 m x 14,00 m	7'546.00
jusqu'à 4,50 m x 14,00 m	7'711.00
jusqu'à 5,00 m x 14,00 m	7'876.00
jusqu'à 5,50 m x 13,00 m	8'041.00
jusqu'à 5,50 m x 14,00 m	8'890.00
jusqu'à 6,00 m x 12,00 m	9'055.00
jusqu'à 6,00 m x 14,00 m	10'394.00
jusqu'à 6,50 m x 14,00 m	10'806.00
jusqu'à 7,00 m x 14,00 m	12'523.00



Grando

Accessoires pour type Light 60/14 et Compact

1

Description Prix CHF

TÉLÉCOMMANDES S



Télécommande pour Compact à 3 canal VHF (très hautes fréquences) 433 MHz 949.00

Télécommande pour Light, 3-canal VHF (très hautes fréquences) 433 MHz, comprend: capot supplémentaire pour panneau latéral, platine électronique Light, interrupteur à clé GEB, commutateur encastré, équerre spécial pour fin de course Light, support de capot en PVC pour panneau latéral, plot de fixation du capot, câble reliant le panneau latéral à l'entraînement 7 x 1,5 mm 1'581.00

BANC COMPACT S



Banc Compact en profilé PVC ou bois massif. Structure en acier, sablé, galvanisé à la flamme et laqué PVC. Seulement jusqu'à 4,50 m de largeur du bassin.

Jusqu'à dimensions de la piscine

jusqu'à 3,00 m 1'938.00

jusqu'à 3,50 m 2'099.00

jusqu'à 4,00 m 2'299.00

jusqu'à 4,50 m 2'503.00

HABILLAGE COMPACT S



Habillage Compact, façade avant et/ou arrière avec profilé en bois. Seulement jusqu'à 4,50 m de largeur de bassin, prix par coté.

Jusqu'à dimensions de la piscine

jusqu'à 3,00 m 706.00

jusqu'à 3,50 m 821.00

jusqu'à 4,00 m 936.00

jusqu'à 4,50 m 1'051.00



Habillage Compact, façade avant et/ou arrière avec profilé en PVC. Seulement jusqu'à 4,50 m de largeur de bassin, prix par coté.

Jusqu'à dimensions de la piscine

jusqu'à 3,00 m 527.00

jusqu'à 3,50 m 557.00

jusqu'à 4,00 m 589.00

jusqu'à 4,50 m 616.00



CONSTRUCTION À OSSATURE ACIER POUR LE REVÊTEMENT FOURNI PAR LE MAÎTRE D'OUVRAGE S

Revêtement sablé, galvanisée à la flamme et laqué PVC (jusqu'à 6,00 m x 12,00 m) 612.00/ml

HABILLAGE TROIS FACES COMPACT S



Habillage trois faces Compact dès 4,50 m de largeur de piscine, en bois ou en PVC avec structure en acier, sablé, galvanisée à la flamme et revêtement en PVC 1'164.00/ml

ASSIETTE DE GUIDAGE S

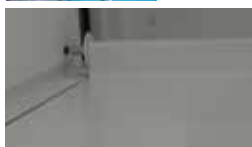

Assiette de guidage (uniquement si les parties latérales ne peuvent pas être à fleur avec la paroi du bassin), 2 pcs 893.00/set

INSTALLATION MOBILE HORS-SOL COMPACT S



Installation version mobile hors-sol Compact, dans laquelle tout le dispositif d'enroulement est retiré manuellement ou électriquement du bord de la piscine. Ceci est particulièrement important pour les coins à grands rayons. Prix sur demande

Grando

Système d'enrouleur immergé IBS

Description

Prix CHF

SYSTÈME D'ENROULEUR TYPE IBS – GAI EST PROTÉGÉ PAR UN BOITIER AVEC COUVERCLE MASSIF EN PVC DUR RÉSISTANT À L'EAU (DANS UN CAISSON À MOTEUR SÉPARÉ) S



Entraînement: GAI / 24 Volt DC avec réducteur à blocage automatique ainsi que contact de fins de course de sécurité Jusqu'à 250 NM et une profondeur d'installation max. (ligne d'eau jusqu'à l'axe) de 1'500 mm. Pour une profondeur d'installation supérieure à 1'500 mm, prix sur demande.

Alimentation: Transformateur 230 V AC / 24 V DC, avec redresseur et fusibles pour primaire et secondaire ainsi qu'une fiche „Schuko“.

Interrupteur de commande: Interrupteur à clé OUVERT/STOP/FERMÉ.

Axe porteur: Axe en inox 1.4571 (V4A).

Raccord mural: Raccord à vis étanche avec Simmerring, roulement à billes et coussin de pression à la graisse comme joint d'étanchéité supplémentaire et lubrification du roulement.

Prix sans le volet, sans le transport et sans le montage.

Jusqu'à dimensions de la piscine

jusqu'à 3,00 m x 13,00 m	9'670.00
jusqu'à 3,50 m x 13,00 m	9'837.00
jusqu'à 4,00 m x 13,00 m	10'003.00
jusqu'à 4,50 m x 13,00 m	10'169.00
jusqu'à 5,00 m x 13,00 m	10'333.00
jusqu'à 5,50 m x 13,00 m	11'498.00
jusqu'à 6,00 m x 13,00 m	11'513.00

SYSTÈME D'ENROULEUR TYPE IBS – ROM (MOTEUR DANS L'AXE SANS CAISSON À MOTEUR) S



Entraînement: Moteur dans l'axe type ROM250/GRA/01 / 24 Volt DC, avec fin de course électronique.

Jusqu'à 250 NM et une profondeur d'installation max. (ligne d'eau jusqu'à l'axe) de 1'500 mm. Pour une profondeur d'installation supérieure à 1'500 mm, prix sur demande.

Alimentation: Transformateur 230 V AC / 24 V DC, avec redresseur et fusibles pour primaire et secondaire ainsi qu'une fiche „Schuko“.

Interrupteur de commande: Interrupteur à clé OUVERT/STOP/FERMÉ.

Axe porteur: Axe en inox 1.4571 (V4A).

Prix sans le volet, sans le transport et sans le montage.

Jusqu'à dimensions de la piscine

jusqu'à 3,00 m x 13,00 m	9'670.00
jusqu'à 3,50 m x 13,00 m	9'837.00
jusqu'à 4,00 m x 13,00 m	10'003.00
jusqu'à 4,50 m x 13,00 m	10'169.00
jusqu'à 5,00 m x 13,00 m	10'333.00
jusqu'à 5,50 m x 13,00 m	11'498.00
jusqu'à 6,00 m x 13,00 m	11'513.00

ACCESSOIRES POUR TYPE IBS S

Télécommande à 3 canaux UKW 433 MHz	949.00
Disque de protection pour liner (2 pièces sont nécessaires)	124.00/pce



Exécution pour piscines avec étanchéité souple sur demande.

Grando

Accessoires pour type IBS installation immergée

1

Description

Prix CHF

ACCESSOIRES POUR TYPE IBS-1

S

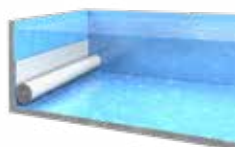

Banc immergé avec plaques en PVC, couleur: blanc ou gris clair, comme revêtement supérieur du rouleau de la couverture dans la piscine. Cadre d'angle en inox précontraint en deux parties, recouvert de plaques en matière synthétique et de rouleaux au niveau de la fente de passage pour guider la couverture. (dès 6,00 m x 12,00 m)

1'097.00/ml



Habillage immergé deux côtés comme habillage frontal (devant) et supérieur (dessus) du rouleau de la couverture dans la piscine. Cadre en inox avec poutre recouvert de plaques en matière synthétique (blanc ou gris clair) et de rouleaux au niveau de la fente de passage pour guider la couverture. Convient également pour un revêtement supplémentaire en carrelage (max. carrelage et colle 15 mm) ou d'un liner. Version plus solide sur demande. (jusqu'à 7,00 m x 14,00 m)

jusqu'à 5,0 m
1'880.00/mljusqu'à 7,0 m
2'156.00/ml

ACCESSOIRES POUR TYPE IBS-2

S



Caillebotis immergé avec plaques en PVC, couleur: blanc ou gris clair, pour une intégration discrète de la couverture dans le bac à volet au-dessous du fond du bassin. Cadre d'angle en inox précontraint d'un côté, recouvert de plaques en matière synthétique et de rouleaux au niveau de la fente de passage pour guider la couverture. Convient également pour un revêtement supplémentaire en carrelage (épaisseur maximale du carrelage incl. colle 15 mm) ou d'un liner. Jusqu'à max. 0,70 m de largeur du bac à volet. Version plus solide sur demande!

1'125.00/ml

ACCESSOIRES POUR TYPE IBS-3

S



Trappe automatique pour bac à volet comprenant: une structure portante ainsi qu'un axe rotatif en inox. Habillage avec des plaques en PVC, couleur: blanc ou gris clair. Entraînement: moteur courant continu, tension de fonctionnement 24 V, réducteur à blocage automatique. Protection thermique, commande 24 V. Transmission par chaîne avec contrôleur de courant, classe de protection IP 55. Raccord à vis étanche avec Simmerring, roulement à billes et coussin de pression à la graisse comme joint d'étanchéité supplémentaire et lubrification du roulement. Commande électrique comprenant transformateurs de protection, protection thermique, contacteurs, interrupteur principal, disjoncteurs et bornes de raccordement montées dans une armoire de commande et entièrement câblées.

Prix sur demande

Exécution pour piscines avec étanchéité souple sur demande.

Grando

Accessoires pour type IBS installation immergée

Description

Prix CHF

ACCESSOIRES POUR TYPE IBS-5

S



Panneau immergé avec plaques en PVC, couleur: blanc ou gris clair, comme habillage frontal du bac à volet, composé d'un cadre angulaire en inox (V4A), recouvert de plaques en matière synthétique.

1'155.00/ml

Canne de guidage en PVC

96.00

Guide à roulettes pour un meilleur guidage de la couverture. Installation environ toutes les 600 mm sur la largeur du bassin. Pour IBS-5 uniquement nécessaire pour un niveau d'eau élevé.

211.00

ACCESSOIRES POUR TYPE IBS-6

S

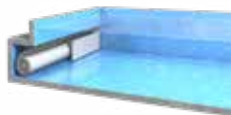

Panneau immergé avec plaques en PVC, couleur: blanc ou gris clair, comme habillage frontal du bac à volet, composé d'un cadre angulaire en inox (V4A), recouvert de plaques en matière synthétique.

1'155.00/ml

Guide à roulettes/rouleaux de conduite pour un meilleur guidage de la couverture. Installation environ toutes les 600 mm sur la largeur du bassin. Pour IBS-6 indispensable.

211.00

ACCESSOIRES POUR TYPE IBS-8

S

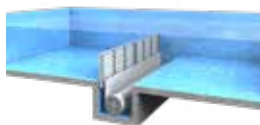

Trappe automatique pour bac à volet comprenant: une structure portante ainsi qu'un axe rotatif en inox. Habillage avec des plaques en PVC, couleur: blanc ou gris clair. Entraînement: moteur courant continu, tension de fonctionnement 24 V, réducteur à blocage automatique. Protection thermique, commande 24 V. Transmission par chaîne avec contrôleur de courant, classe de protection IP 55. Raccord à vis étanche avec Simmerring, roulement à billes et coussin de pression à la graisse comme joint d'étanchéité supplémentaire et lubrification du roulement. Commande électrique comprenant transformateurs de protection, protection thermique, contacteurs, interrupteur principal, disjoncteurs et bornes de raccordement montées dans une armoire de commande et entièrement câblées.

Prix sur demande

Exécution pour piscines avec étanchéité souple sur demande.



Grando

Accessoires pour type IBS installation immergée

1

Description

Prix CHF

ACCESSOIRES POUR TYPE IBS-9

S



Caillebotis sans cadre avec profilés en bois ou en PVC comme habillage supérieur du bac à volet. Caillebotis en bois acajou imprégné ou profilés PVC (blanc).

Jusqu'à dimensions de la piscine

3,00 m	2'016.00
3,50 m	2'299.00
4,00 m	2'587.00
4,50 m	2'876.00
5,00 m	3'165.00
5,50 m	3'450.00
6,00 m	3'741.00
Barre de guidage en PVC	96.00



Grando

frais de transport & montage

Prix CHF

COUVERTURES IMMERGÉES IBS

largeur de la couverture	frais de transport*			montage complet
	CH à part	TI, GR, VS	BL/BS	
- 5'000 mm	800.00	+200.00	-200.00	1'700.00
dès 5'100 mm	1'000.00	+200.00	-200.00	2'100.00
dès 6'100 mm	1'200.00	+200.00	-200.00	2'700.00
dès 7'100 mm	1'500.00	+200.00	-200.00	3'300.00
dès 8'100 mm	sur demande			

IBS-3 et IBS-8 sur demande!

COUVERTURES HORS-SOL LIGHT/COMPACT

largeur de la couverture	frais de transport*			*montage complet
	CH à part	TI, GR, VS	BL/BS	
- 5'000 mm	800.00	+200.00	-200.00	1'200.00
dès 5'100 mm	sur demande			
couv. mobiles				
- 5'000 mm	800.00	+200.00	-200.00	2'000.00

SUPPLEMENTS DE MONTAGE

	montage complet
Caillebotis immergé	800.00
Habillage immergé	600.00
Banc immergé / habillage	600.00
Guides à rouleaux/autres guides (IBS-6/5)	100.00/ml
Prise de mesures jusqu'à 50 m ² (formes spéc. sur demande)	500.00
Pose du volet	
jusqu'à 50 m ²	600.00
entre 51 – 70 m ²	750.00
entre 71 – 100 m ²	900.00
Plus-value (frais de montage) pour revêtement à étanchéité souple	700.00
Elimination du vieux volet jusqu'à 50 m ²	400.00
Découpe de margelles vers les installations hors-bord, par découpe	125.00

FRAIS DE TRANSPORT POUR DES LAMES DE RECHANGE / VOLET

Quantité de lames	frais de transport jusqu'à 5'000 mm			frais de transport dès 5'000 mm			suppl. achat 40 lames
	CH à part	TI, GR, VS	BL/BS	CH à part	TI, GR, VS	BL/BS	
jusqu'à 20	200.00	+100.00	-100.00	400.00	+100.00	-100.00	+100.00
dès 21	400.00	+100.00	-100.00	600.00	+100.00	-100.00	+100.00
dès 50	600.00	+100.00	-100.00	800.00	+100.00	-100.00	

TARIFS DE SERVICE EN REGIE

Tarif à l'heure		120.00
Plongée	Forfaitaire par intervention	200.00
Déplacement*	Région BL/BS	200.00
	Région TI/GR/VS/GE/TG/SG/FL	350.00
	Reste de la Suisse	300.00

*Frais de transport et déplacements: Attention! Les communes de montagne difficile d'accès sur demande!

No article Description Prix CHF

GRANDO MOTEURS ET TRANSFORMATEURS S

011-021	Moteur GAI, 24 V DC, fin de course mécanique, sans console	4'442.00
011-110	Moteur GAI, 24 V DC, fin de course électronique, sans console	4'442.00
011-022	Moteur GFA, 0,37 kW 24/42 V	3'033.00
011-116	Moteur GFA, 0,55 kW 24/42 V	3'655.00
011-023	Moteur Aqua-Junior 120 Ouverture pour axe Ø 30 mm 24 V – DC, puissance 120 Nm 5 tr/min	2'498.00
011-024	Moteur Aquamat 250 Ouverture pour axe Ø 30 mm 24 V - DC puissance 250 Nm 3,5 tr/min	3'945.00
011-026	Moteur SWF 24 V DC, pour Aquamat & GAI (402523)	422.00
011-107	Moteur SWF 24 V DC, pour AQJ	445.00
011-091	Moteur SWF 24 V DC, pour Light, grandeur 1 (403939)	224.00
011-092	Moteur SWF 24 V DC, pour Light, grandeur 2 (403362)	406.00
011-002	Transformateur avec boîtier type EG5 24 V DC 240 V pour moteur Light	476.00
011-001	Transformateur avec boîtier type EG10 24 V DC 240 V pour moteurs GAI avec fin de course mécanique, Aquamat, Aqua Junior	756.00
011-000	Transformateur avec boîtier type DTU-F 900/UI 3x400/24 V pour moteur GFA 0,37 kW	2'492.00
011-156	Transformateur avec boîtier type ECB pour GAI avec fin de course électronique	1'486.00

GRANDO INTERRUPTEUR FIN DE COURSE ET PLATINE S

011-054	Interrupteur fin de course/platine Aqua-Junior	707.00
011-055	Interrupteur fin de course/platine Aquamat	707.00
011-057	Interrupteur fin de course Aqua-Junior	120.00
011-058	Interrupteur fin de course Aquamat	120.00
011-059	Interrupteur fin de course GfA	663.00
011-109	Interrupteur fin de course GAI avec angle	240.00
011-121	Platine GAI	466.00
011-051	Interrupteur fin de course type DC2 seul pour moteurs Light + GAI	23.00
011-052	Interrupteur fin de course type Cherry D44 seul pour Aquamat et AquaJunior	20.00
011-134	Bras de fin de course avec vis moletée pour moteur GAI	139.00

Grando

pièces de rechange

No article	Description	Prix CHF
GRANDO INTERRUPTEURS A CLÉ ET RADIOCOMMANDES		S
011-004	Interrupteur à clé type Feller apparent pour installation Light	295.00
011-010	Interrupteur à clé type Feller encastré pour installation Light	295.00
011-003	Interrupteur à clé type Feller apparent pour installation IBS	295.00
011-009	Interrupteur à clé type Feller encastré pour installation IBS	295.00
011-005	Interrupteur à clé type GEB0303 apparent pour installation IBS	178.00
011-008	Interrupteur à clé type GEB0303 encastré pour installation IBS	178.00
011-006*	Interrupteur à clé type Solenoid encastré pour installation capot Light jusqu'à 08/21	182.00
011-140	Interrupteur à clé type Solenoid encastré pour installation capot Light dès 08/21	182.00
011-007	Interrupteur à clé type KM encastré pour installation capot Compact	262.00
011-013	Clé de rechange type Feller AB3150	25.00
011-014*	Clé de rechange type Solenoid jusqu'à 08/21	25.00
011-141	Clé de rechange type Solenoid dès 08/21	25.00
011-015	Clé de rechange type Geba	20.00
011-016	Clé de rechange type Iseo	20.00
011-017	Clé de rechange type JuNie	20.00
011-012	Clé de rechange type CES	20.00
011-018	Radiocommande 3 canaux UKW 433 MHz pour Compact/IBS	949.00
011-019	Radiocommande 3 canaux UKW 433 MHz pour Light	1'581.00
011-020	Télécommande pour radiocommande 3 canaux 433 MHz	410.00

*Jusqu'à épuisement du stock!

GRANDO COMMANDE, MOTEUR ET INTERRUPTEUR A CLÉ POUR MOTEUR DANS L'AXE		S
011-157	Moteur ROM 24 V 250 Nm GRA avec 15m de câble	3'760.00
011-156	Transformateur avec boîtier type ECB pour ROM type TR 250/GRA/01	1'486.00
011-009	Interrupteur à clé type Feller encastré pour installation IBS	295.00
011-003	Interrupteur à clé type Feller apparent pour installation IBS	295.00





No article	Description	Matériaux / Couleur	Prix CHF
AQUADECK VOLET PVC 60/14			S
014250	Profilé Standard 60/14	PVC blanc	79.00/m ²
014254	Profilé Standard 60/14	PVC gris	96.00/m ²

AQUADECK VOLET POLYCARBONATE 60/14			S
Résistance à la grêle RG3			
014261	Profilé Standard 60/14	Polycarbonate solaire	188.00/m ²
014260	Profilé Standard 60/14	Polycarbonate transparent	188.00/m ²
014262	Profilé Standard 60/14	Polycarbonate métallique solaire	202.00/m ²
014263	Profilé Standard 60/14	Polycarbonate platinum solaire	202.00/m ²
014264	Profilé Standard 60/14	Polycarbonate graphite solaire	202.00/m ²

VOLET POUR ESCALIERS ROMAINS - AVEC DECALAGES DES LAMES			S
Largeur maximale 4 m et longueur maximale 1,5 m, escaliers plus grands sur demande.			
014270	Profilé Standard 60/14	PVC blanc	590.00
014271	Profilé Standard 60/14	PVC gris	728.00
014275	Profilé Standard 60/14	Polycarbonate solaire	1'309.00
014274	Profilé Standard 60/14	Polycarbonate transparent	1'309.00
014276	Profilé Standard 60/14	Polycarbonate métallique solaire	1'424.00
014277	Profilé Standard 60/14	Polycarbonate platinum solaire	1'424.00
014278	Profilé Standard 60/14	Polycarbonate graphite solaire	1'424.00

Base de calcul: Pour calculer un volet en (m²), la largeur ainsi que la longueur doivent être arrondies à 0,5 m supérieur (par ex. 4,25 m x 8,70 m = 4,5 m x 9,0 m = 40,5 m²). Base de calcul à partir de 3,0 m. Largeur max. du volet 6,0 m, au-delà sur demande

Prolongation de la couverture: Pour les exécutions IBS-2, IBS-3, IBS-4, IBS-5, IBS-6, IBS-8 et IBS-9 une prolongation de la couverture jusqu'à l'axe est requise.

Protection solaire: En principe, toutes les couvertures - si elles ne sont pas posées sur l'eau - doivent être protégés contre toute exposition au soleil. Dans le cas de systèmes hors sol, un banc supérieur est généralement requis et pour les profilés solaires / translucides en PVC un habillage du banc avant/arrière est indispensable. Nous recommandons également pour les profilés en polycarbonate (hors de l'eau) de ne pas les exposer aux rayons du soleil, sinon leur durée de vie sera considérablement réduite.

Profilés translucides: Tous les profilés avec une surface supérieure translucide (PVC et polycarbonate) peuvent former de la condensation à l'intérieur. Il s'agit d'un processus physique naturel en raison du changement constant des températures extérieures.

Attention! En cas de commande ultérieure de lames, des différences de couleur sont possibles. Vers les lames solaires et les lames transparentes, il peut y avoir une formation de condensation dans les profilés. Commande minimum 8 profilés.

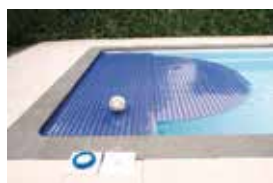

Aquadeck

Dispositif d'enroulement hors-sol et hors-sol Deluxe

Description

Prix CHF

AQUADECK DISPOSITIF D'ENROULEMENT HORS-SOL

S



Entrainement: moteur d'entraînement 24 Volt avec fin de course électronique
Alimentation: transformateur 230 V AC / 24 V DC
Interrupteur de commande: interrupteur à clé séparé OUVERT/STOP/FERMÉ
Éléments latéraux: boîtier du moteur et plaque de butée en aluminium
Axe d'enroulement: en inox V4A
 Prix sans volet, sans transport et sans le montage.

Dimensions jusqu'à

jusqu'à 3,00 m x 12,00 m	4'361.00
jusqu'à 3,50 m x 12,00 m	4'430.00
jusqu'à 4,00 m x 12,00 m	4'494.00
jusqu'à 4,50 m x 12,00 m	4'559.00
jusqu'à 5,00 m x 12,00 m	4'623.00
jusqu'à 5,50 m x 12,00 m	4'692.00
jusqu'à 6,00 m x 12,00 m	4'757.00



HABILLAGE

S



Habillage en aluminium blanc (RAL 9010), thermolaqué (longueur max. 12 m)

Dimensions jusqu'à

jusqu'à 3,00 m x 12,00 m	2'006.00
jusqu'à 4,00 m x 12,00 m	2'255.00
jusqu'à 5,00 m x 12,00 m	2'506.00
jusqu'à 6,00 m x 12,00 m	3'076.00



OPTION

S

014210	Plaque pour banc, en polyester, afin de renforcer l'habillage pour que celui-ci peut être utiliser comme banc, plaque à 1'900 mm	452.00/plaque
--------	--	---------------

AQUADECK DISPOSITIF D'ENROULEMENT HORS-SOL DELUXE

S

NOUVEAU



Entrainement: moteur tubulaire 24 Volt, 250 Nm avec 15 m de câble et fin de course électronique
Alimentation: transformateur 230 V AC / 24 V DC
Interrupteur de commande: interrupteur à clé séparé OUVERT/STOP/FERMÉ
Éléments latéraux: Consoles design en acier inox pour le moteur et la plaque de contre-palier
Axe d'enroulement: en inox V4A
 Prix sans volet, sans transport et sans le montage.

Pour les piscines extérieures, seul un volet en polycarbonate peut être installé sur l'enrouleur hors-sol Deluxe ! Pour les piscines intérieures, on peut installer des lames en PVC et en polycarbonate. Version Deluxe uniquement disponible sans habillage.

Dimensions jusqu'à

jusqu'à 3,00 m x 15,00 m	7'897.00
jusqu'à 3,50 m x 15,00 m	8'058.00
jusqu'à 4,00 m x 15,00 m	8'218.00
jusqu'à 4,50 m x 15,00 m	8'373.00
jusqu'à 5,00 m x 15,00 m	8'534.00
jusqu'à 5,50 m x 15,00 m	8'689.00
jusqu'à 6,00 m x 15,00 m	8'849.00

Dimensions spéciales, supérieures à 6,0 m de largeur, sur demande.

Aquadeck

Dispositif d'enroulement immergée

Description

Prix CHF

AQUADECK DISPOSITIF D'ENROULEMENT IMMÉRÉ AVEC MOTEUR EXTERNE

S



Entrainement: moteur d'entraînement 24 Volt avec fin de course électronique pour un montage dans un compartiment externe.

Jusqu'à une profondeur d'installation max. (ligne d'eau jusqu'à l'axe) de 1'500 mm.

Pour une profondeur d'installation supérieure à 1'500 mm, prix sur demande.

Alimentation: transformateur 230 V AC / 24 V DC

Interrupteur de commande: interrupteur à clé séparé OUVERT/STOP/FERMÉ

Exécution: traversée de paroi en inox/mat. synthétique incl. matériel de fixation

Axe d'enroulement: en inox V4A

ATTENTION: moteur externe n'est pas étanche à l'eau!

Prix sans volet, sans transport et sans montage.



Dimensions jusqu'à

jusqu'à 3,00 m x 12,00 m	5'254.00
jusqu'à 3,50 m x 12,00 m	5'409.00
jusqu'à 4,00 m x 12,00 m	5'564.00
jusqu'à 4,50 m x 12,00 m	5'725.00
jusqu'à 5,00 m x 12,00 m	5'881.00
jusqu'à 5,50 m x 12,00 m	6'041.00
jusqu'à 6,00 m x 12,00 m	6'198.00

Dimensions spéciales, supérieures à 6,0 m de largeur, sur demande.

AQUADECK DISPOSITIF D'ENROULEMENT IMMÉRÉ AVEC MOTEUR DANS L'AXE

S



Entrainement: Moteur dans l'axe 24 Volt, 250 Nm avec 15 m de câble et fin de course électronique

Jusqu'à une profondeur d'installation max. (ligne d'eau jusqu'à l'axe) de 1'500 mm.

Pour une profondeur d'installation supérieure à 1'500 mm, prix sur demande.

Alimentation: transformateur 230 V AC / 24 V DC

Interrupteur de commande: interrupteur à clé séparé OUVERT/STOP/FERMÉ

Amenée de câble: avec canal d'installation sur la paroi ou traversée de paroi

Axe d'enroulement: en inox V4A

Prix sans volet, sans transport et sans le montage.



Dimensions jusqu'à

jusqu'à 3,00 m x 12,00 m	7'897.00
jusqu'à 3,50 m x 12,00 m	8'058.00
jusqu'à 4,00 m x 12,00 m	8'218.00
jusqu'à 4,50 m x 12,00 m	8'373.00
jusqu'à 5,00 m x 12,00 m	8'534.00
jusqu'à 5,50 m x 12,00 m	8'689.00
jusqu'à 6,00 m x 12,00 m	8'849.00

Dimensions spéciales, supérieures à 6,0 m de largeur, sur demande.

OPTIONS

S

014215	Plus-value tôle de suspension 500 mm (2 pcs) pour moteur tubulaire	466.00
014216	Boîte de raccordement sans gelée d'isolation (pour les installations immergées avec moteur dans l'axe, doit toujours faire partie de la commande)	250.00



Aquadeck

Accessoires pour installation immergée

No article Description Prix CHF

AQUADECK HABILLAGE IMMERGÉ, CAPOT DE COIN S

Habillage immergé en PVC blanc (RAL 9010), montage à la construction en inox V4A incl. étrier de suspension

014130* Habillage immergé Standard approprié pour une longueur de couvertures jusqu'à 10 m 993.00/m

Plaques de prémontage pour piscines liner pour une longueur de couvertures jusqu'à 10 m 993.00/set

014131* Habillage immergé Large approprié pour une longueur de couvertures jusqu'à 15 m 1'508.00/m

Plaques de prémontage pour piscines liner pour une longueur de couvertures jusqu'à 15 m 993.00/set

AQUADECK CAPOT IMMERGÉ S

Capot immergé en PVC blanc (RAL 9010), montage à la construction en inox V4A incl. étrier de suspension

014140* Capot immergé Standard, hauteur max. 750 mm et cadre en inox 629.00/m

014141* Capot immergé Large, hauteur max. 1400 mm et cadre en inox 835.00/m

AQUADECK CAILLEBOTIS S

Caillebotis immergé en PVC blanc 10 mm, exécution avec construction en inox V4A

014142* Caillebotis immergé Standard pour un bac à volet de max. 700 mm et cadre en inox 682.00/m

014143* Caillebotis immergé Large pour un bac à volet de max. 1000 mm et cadre en inox 911.00/m

POUTRE EN INOX V4A S

014144* Poutre V4A 100 x 100 mm à poser 534.00/m

014145* Poutre V4A 100 x 100 mm à sceller 534.00/m

ACCESSOIRES S

011218 Rouleau de conduite 211.00

011215 Guide à roulettes 211.00

011216 Canne de guidage en PVC 96.00

014231 Set de glissières oscillantes pour piscine à débordement, set à 8 glissières et 2 tampons d'arrêt 135.00

*Toujours arrondir au 0,5 m supérieur



Aquadeck

Motorisations et accessoires

1



No article	Description	Prix CHF
INTERRUPTEUR À CLÉ ET RADIOCOMMANDES		S
014-100	Interrupteur à clé encastré incl. clé de recharge	302.00
014-101	Interrupteur à clé apparent incl. clé de recharge	238.00
014-102	Télécommande pour couverture	445.00
SANGLES		S
014-104	Set de 8 sangles Standard jusqu'à 1500 mm, noir	59.00
014-105	Set de 8 sangles Large jusqu'à 2500 mm, noir	95.00
MOTORISATIONS ET COFFRET		S
014-110	Moteur Aqua-Junior 120 Ouverture pour axe Ø 30 mm 24 V – DC, puissance 120 Nm 5 tr/min Position finale électronique, programmable	2'498.00
014-111	Moteur Aquamat 250 Ouverture pour axe Ø 30 mm 24 V - DC puissance 250 Nm 3,5 tr/min Position finale électronique, programmable	3'945.00
014-114	Moteur tubulaire Aqua en PVC 24 V – DC, puissance 250 Nm 3,5 tr/min avec 15 m de câble Position finale électronique, programmable	3'760.00
014-112	Coffret électronique Aqua ECB incl. transfo 230/24 V pour Aqua-Junior, Aquamat et moteur tubulaire Aqua	1'135.00



Aquadeck

frais de transport & montage

Prix CHF



INSTALLATION IMMERGÉE

largeur de la couverture		frais de transport*			montage complet
		CH à part	TI, GR, VS	BL/BS	
-	5'000 mm	800.00	+200.00	-200.00	1'700.00
dès	5'100 mm	1'000.00	+200.00	-200.00	2'100.00

INSTALLATION HORS-SOL

largeur de la couverture		frais de transport*			montage complet
		CH à part	TI, GR, VS	BL/BS	
-	5'000 mm	800.00	+200.00	-200.00	1'200.00
dès	5'100 mm	sur demande			

SUPPLEMENTS DE MONTAGE

	montage complet
Caillebotis immergé	800.00
Habillage immergé	600.00
Habillage immergé	600.00
Guides à rouleaux/autres guides (IBS-6/5)	100.00/ml
Prise de mesures jusqu'à 50 m ² (formes spéc. sur demande)	500.00
Pose du volet	
jusqu'à 50 m ²	600.00
entre 51 – 70 m ²	750.00
entre 71 – 100 m ²	900.00
Elimination du vieux volet jusqu'à 50 m ²	400.00
Frais d'élimination et de reprise d'emballages (palettes, cartons, caisses en bois)	100.00
Découpe de margelles vers les installations hors-bord, par découpe	125.00

FRAIS DE TRANSPORT POUR DES LAMES DE RECHANGE/VOLET

Quantité de lames	frais de transport jusqu'à 5'000 mm			frais de transport dès 5'000 mm			suppl. achat 40 lames
	CH à part	TI, GR, VS	BL/BS	CH à part	TI, GR, VS	BL/BS	
jusqu'à 20	200.00	+100.00	-100.00	400.00	+100.00	-100.00	+100.00
dès 21	400.00	+100.00	-100.00	600.00	+100.00	-100.00	+100.00
dès 50	600.00	+100.00	-100.00	800.00	+100.00	-100.00	

TARIFS DE SERVICE EN REGIE

Tarif à l'heure		120.00
Plongée	Forfaitaire par intervention	200.00
Déplacement*	Région BL/BS	200.00
	Région TI/GR/VS/GE/TG/SG/FL	350.00
	Reste de la Suisse	300.00

*Frais de transport et déplacements: Attention! Les communes de montagne difficile d'accès sur demande!

LA LUTTE CONTRE LES ALGUES

NOUVEAU

La simple désinfection n'est pas toujours suffisante pour prévenir la prolifération des algues en piscine. La prévention est nécessaire pour freiner leur croissance et éviter qu'elles ne se propagent dans le bassin. Les algues peuvent se développer rapidement via les spores transportées par les vents, elles s'introduisent ainsi en permanence dans l'eau du bassin. Les algues favorisent la prolifération des bactéries et des champignons. Les dépôts glissants d'algues peuvent provoquer des accidents.

La gamme Desalgin® gagne en lisibilité et s'agrandit!

Du traitement de fond régulier assuré par Desalgin® CLASSIC et JET, à la nouvelle solution curative Desalgin® SHOCK, ces produits vous permettent de répondre facilement aux besoins de vos clients.

Informations détaillées sur les produits disponibles page 126.



Bayrol traitement d'eau régulation du pH

No article	Description	UE	Prix CHF
BAISSE DU PH			S
	pH-Minus Granulés acides à dissolution rapide avec une pureté chimique élevée pour baisser le pH. 100 g de pH-Minus pour 10 m ³ réduit la valeur pH de 0,1.		
021001	6 kg	2 bidons	37.80
021002	18 kg	1 seau	89.00
	pH-Minus sachets de dosage à 500 g pour petites piscines Granulés acides à dissolution rapide pour un dosage simple et sûr. 1 sachet pour 50 m ³ réduit la valeur pH de 0,1.		
021008	2 kg (4 sachets à 500 g)	1 carton	17.60
		dès 6 cartons	17.10
		dès 210 cartons	16.50
	pH-Minus Professional liquide Régulateur pH liquide pour le dosage automatique, pas de corrosion suppl. comme avec de l'acide chlorhydrique, économique car hautement concentré, contient de l'acide sulfurique (45%)		
022002	20 l (27 kg)		95.00
ELEVATION DU PH			S
	pH-Plus Poudre basique à dissolution rapide avec effet tampon pour élever et stabiliser la valeur pH – augmente également la dureté de l'eau. 100 g de pH-Plus pour 10 m ³ , augmente la valeur pH de 0,1.		
021006	5 kg	2 seaux	43.00
021007	12 kg	1 seaux	75.00
	pH-Plus sachets de dosage à 500 g 3 ou 18 sachets à 500 g de poudre basique à dissolution rapide. Augmente également la dureté de l'eau. 1 sachet pour 50 m ³ , augmente la valeur pH de 0,1.		
021005	1,5 kg (3 sachets à 500 g)	1 carton	16.70
		dès 6 cartons	16.20
		dès 210 cartons	15.60
	pH-Plus liquide Régulateur pH liquide pour le dosage automatique, contient de l'hydroxyde de sodium.		
022003	20 l (27 kg)		136.00
ELEVATION DE LA DURETE DE L'EAU			S
	Alca-Plus® Pour l'élévation de la dureté de l'eau. L'alcalinité idéale doit se situer entre 80 - 120 ppm (100 ppm = 10° fH = 5,5° dH). 180 g Alcaplus pour 10 m ³ augmente la dureté de l'eau de 10 mg/l (10 ppm).		
021085	5 kg	2 seaux	40.00
021088	10 kg	1 seaux	77.00
La dureté de l'eau (TAC) est mesurée avec notre Quicktest (021070) - page 138.			

Bayrol traitement d'eau

Désinfection avec du chlore

2

No article Description UE Prix CHF

CHLORE À DISSOLUTION LENTE

S



Chlorilong® CLASSIC

Tablettes de chlore 250 g pour la désinfection permanente de l'eau, dissolution lente.

021130	1,25 kg	6 boîtes	26.00
021131*	5 kg	2 seaux	94.00
021132*	10 kg	1 seau	154.00

*avec capsule Clorodor Control

CHLORE À DISSOLUTION RAPIDE

S



Chloriklar®

Tablettes effervescentes de chlore 20 g à haute teneur en chlore actif pour traitement choc en cas de problèmes de qualité d'eau.

021027	1 kg	6 boîtes	26.00
021028*	3 kg	2 seaux	70.00
021029*	10 kg	1 seau	161.00



Chlorifix®

Granulés de chlore pour la désinfection rapide, avec un taux de chlore actif élevé. Pour le traitement choc de l'eau de la piscine.

021022	1 kg	6 boîtes	26.00
021023	5 kg	2 seaux	98.00
021024	10 kg	1 seau	164.00



Chlorifix® Compact

Granulés dans le sachet de dosage avec effet direct contre les algues et eau trouble.

021025	1,2 kg (3 sachets à 400 g)	6 cartons	37.00
--------	----------------------------	-----------	-------



Chloryte®

Granulés purs de chlore (hypochlorite de calcium), sans stabilisant, pour un traitement choc en cas d'algues et d'eau trouble. Apport très intensif de chlore actif (70%). Efficacité immédiate.

021108	1 kg	6 boîtes	21.00
021109	3,3 kg	4 bidons	59.00

*avec capsule Clorodor Control

CHLORE ANORGANIQUE - HYPOCHLORITE DE SODIUM

S



Chloriliquide

Désinfectant liquide, prêt à l'emploi pour les systèmes de dosage, contient de l'hypochlorite de sodium. Chloriliquid, est particulièrement adapté à la chloration en continu au moyen de systèmes de dosage automatique. Forte concentration. Ne se cristallise pas - avec effet clarifiant. Seul produit sur le marché avec un stabilisateur de dureté résistant au chlore.

022001	20 l (25 kg)		100.00
--------	--------------	--	--------

CHLORE ANORGANIQUE - HYPOCHLORITE DE CALCIUM

S



Pittchlor (chlore anorg.)

Idéal pour les installations de dosage Granudos. Granulés de chlore pour la désinfection rapide à base d'hypochlorite de calcium.

024010	5 kg	1 seau	108.00
024012	40 kg	1 seau	477.00

Bayrol traitement d'eau

Désinfection avec du chlore - traitement confort



No article	Description	UE	Prix CHF
CHLORILONG® POWER 5			S
	Chlorilong® POWER 5 est un galet de 250 g de chlore à dissolution lente avec 5 fonctions. Désinfection, prévention des algues et des dépôts de calcaire, floculation et stabilisation du chlore.		
021137	Chlorilong® POWER 5, 1,25 kg	6 boîtes	26.00
021138*	Chlorilong® POWER 5, 5 kg	2 seaux	94.00

*avec capsule Clorodor Control



CHLORILONG® POWER5 BLOC - le produit combiné 3 en 1 – désinfectant, algicide, floculant (autrefois Multibloc) **S**

Traitement d'eau à la vitesse du vent: enlever le couvercle puis la fermeture, poser ensuite la boîte dans le skimmer - terminé.

Les composants algicides sous forme de granulés, se trouvent tout en haut dans la boîte. La fermeture évite à ce que les granulés ne tombent dehors. L' étiquetage contient un petit livret facile à comprendre.

Chlorilong® POWER 5 Bloc et Chlorilong® POWER Bloc Mini contiennent toutes les substances nécessaires pour le traitement d'eau complet (désinfection au chlore à dissolution lente, algicide non moussant, floculant permettant d'enlever la turbidité).

Seulement pour les piscines avec AFM/filtre à sable.

021134	Chlorilong® POWER 5 Bloc 0,65 kg	8 boîtes	26.00
021135	Chlorilong® POWER 5 Bloc Mini 0,34 kg	8 boîtes	19.00



Bayrol traitement d'eau

Désinfection avec du chlore - traitement confort

2

No article Description UE Prix CHF

CHLORILONG® ULTIMATE 7 - Le traitement ultime pour une eau cristalline - désinfection de l'eau de la piscine et du filtre (autrefois Varitab®) S



Le concept de pointe à base de chlore offre une nouvelle dimension de la qualité de l'eau. Le galet bicouche pour filtre à sable réalise progressivement plusieurs actions de désinfection et de nettoyage. En phase 1 (couche bleue), une chloration choc est effectuée et le filtre est nettoyé et désinfecté de façon intensive. La phase 2 (couche blanche) provoque une désinfection d'une durée de 1 à 2 semaine(s). Simultanément un floculant est diffusé, et le stabilisateur de dureté contenu dans le galet lutte contre les dépôts calcaires. La combinaison particulièrement efficace d'une désinfection choc et d'une désinfection lente offre par conséquent une double sécurité en terme d'hygiène. Uniquement pour les piscines avec filtres à sable/AFM.

021140	Chlorilong® ULTIMATE 7 1,2 kg (4 tablettes)	4 cartons	33.00
021141*	Chlorilong® ULTIMATE 7 4,8 kg (16 tablettes)	2 seaux	103.00
021142*	Chlorilong® ULTIMATE 7 10,2 kg (36 tablettes)	1 seau	187.00

*avec capsule Clorodor Control

CHLORILONG® ULTIMATE 7 BLOC S



Le diffuseur Chlorilong® ULTIMATE 7 bloc est le produit multifonction par excellence pour votre piscine. Désinfection choc du filtre à sable/AFM, désinfection choc du bassin. Désinfection longue durée du bassin, stabilisation du chlore, floculation continue, séquestrant calcaire et action anti-algues renforcée.

H = 15 cm, D = 9 cm, ne convient donc pas à toutes les tailles de skimmer. Idéal pour le traitement durant les vacances.

021144*	Chlorilong® ULTIMATE 7 Bloc 3,8 kg (4 cartouches)	1 seau	106.00
---------	---	--------	--------

*Jusqu'à épuisement du stock!

COMPLETE & EASY - Oxygène actif avec une chloration choc hebdomadaire S



Complete & Easy est un produit pour le traitement de l'eau de piscine. Complete est un produit à base de chlore et d'oxygène actif sous forme de granulés. Il contient des réactifs pour la désinfection, pour la lutte contre les algues et pour la floculation.

Le grand avantage de Complete & Easy: 40% moins de chlore, mais la même force de désinfection qu'un produit chloré. Un double sachet suffit pour environ 20 m³ pour une semaine.

Approprié pour les filtres à sable/AFM et filtres à cartouches.

021051	2,24 kg (8 doubles sachets)	3 seaux	66.00
021038	4,48 kg (16 doubles sachets)	2 cartons	120.00

ACCESSOIRES DE PISCINES BAYROL

Au chapitre 18, vous trouverez l'assortiment des accessoires de piscines Bayrol.



Bayrol traitement d'eau

Désinfection avec du brome



No article	Description	UE	Prix CHF
DESINFECTION AVEC DU BROME			A
023000	Aquabrome® 5 kg	2 pcs	166.00
023300	Dryden Aqua Brome 5 kg	2 pcs	158.00
023001	Aquabrome® Regenerator Granulés pour le traitement de choc des piscines traitées au brome. Entraîne une réactivation unique du brome consommé.		123.00

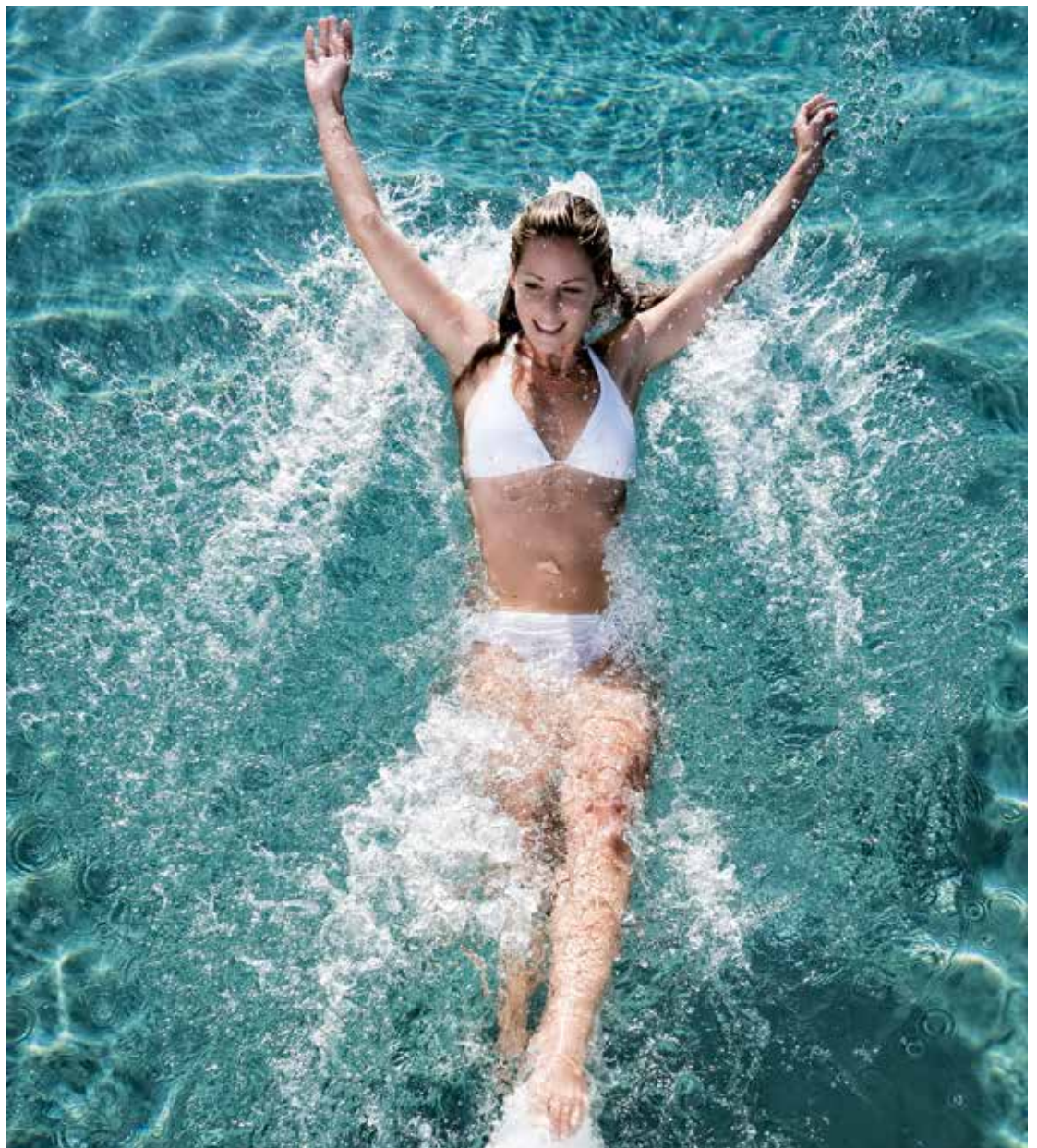

Bayrol traitement d'eau désinfection avec oxygène actif

2

No article Description UE Prix CHF

SOFT & EASY - TRAITEMENT COMPLET À L'OXYGENE ACTIF

S

Soft & Easy

A base de granulés, le traitement se présente sous forme de sachet double.

Le plus grand compartiment du sachet contient l'oxygène actif; l'autre, les composants pour la lutte contre les algues, la clarification de l'eau et la stabilisation du pH. On peut combiner avec du chlore, par ex. pour une désinfection choc.



021030	2,24 kg (8 doubles sachets, 1 DS pour 20 m ³)	3 seaux	79.00
021021	4,48 kg (16 doubles sachets, 1 DS pour 20 m ³)	2 cartons	139.00
021120	5,04 kg (12 doubles sachets, 1 DS pour 30 m ³)	2 seaux	155.00
021121	16,80 kg (40 doubles sachets, 1 DS pour 30 m ³)	1 seau	434.00

PRODUITS LIQUIDES À L'OXYGENE ACTIF POUR DOSAGE AUTOMATIQUE

S

Bayrosoft liquide

Méthode à l'oxygène actif, produit liquide combiné pour la désinfection sans chlore et la prévention des algues, contient des algicides polymères.



022000	22 kg		156.00
--------	-------	--	--------

Dryden Aqua Prestige liquide (Concentration 35% H₂O₂)

Méthode à l'oxygène actif, produit liquide combiné pour la désinfection sans chlore et la prévention des algues, contient des algicides polymères.



022011	22 kg		156.00
--------	-------	--	--------



Bayrol traitement d'eau

Lutte contre les algues et destruction des algues

No article Description UE Prix CHF

LUTTE CONTRE LES ALGUES

S

Desalgin® Classic

Protection continue contre le développement et la croissance des algues.

Agit sur une grande variété d'algues. Ne contient pas de métaux (cuivre...), sans danger pour les revêtements.

021039	1 l	12 bouteilles	16.00
021040	3 l	2 bidons	46.00
021041	6 l	2 bidons	82.00
021042	10 l	1 bidon	122.00

Desalgin® Jet

Formule non moussante pour piscines équipées de nage à contre-courant, fontaine, jeux d'eau.

Protection continue contre le développement et la croissance des algues. Agit sur une grande variété d'algues. Ne contient pas de métaux (cuivre...), sans danger pour les revêtements.

021043	1 l	12 bouteilles	24.00
021044	3 l	2 bidons	62.00
021045	6 l	2 bidons	106.00
021046	10 l G20	1 bidon	185.00

X 100

Granulé de chlore pour la désinfection permanente avec une haute teneur de chlore actif pour l'élimination locale d'algues. Sans calcaire. Egalement approprié pour le nettoyage des fontaines.

021060	20 kg	1 seau	412.00
--------	-------	--------	--------

Nous vous conseillons d'utiliser le produit NoPhos de manière préventive contre le développement des algues (voir page 136). Cela précipite les phosphates dans l'eau et de par conséquent la nourriture pour la croissance des algues.

DESTRUCTION DES ALGUES

S

Desalgin® SHOCK

Anti-algues sous forme de granulés de chlore pour l'élimination des algues. Efficace sur une grande variété d'algues. Sachets pré-dosés pour une utilisation facile. Destruction rapide des algues.

021037	1,6 kg	6 cartons	47.00
--------	--------	-----------	-------



Bayrol traitement d'eau Floculant

No article Description UE Prix CHF

FLOCULANT **S**

Le filtre ne peut pas piéger les particules les plus fines. Celles-ci restent en suspension dans l'eau et la rendent trouble. Le floculant permet d'amalgamer les particules en suspension, les rendant d'une taille suffisante pour que le filtre puisse les retenir. Un simple contre-lavage permet ensuite de les évacuer. L'eau est ainsi plus claire et cristalline, le nettoyage de la piscine est plus facile et le désinfectant est notablement économisé. Ceci est particulièrement vrai dans le cas du traitement à l'oxygène actif. La floculation limite le développement des algues en neutralisant les phosphates.



021064	1 kg Superflock Plus Floculant en cartouches à dissolution lente, seulement pour filtres à sable. Améliore l'efficacité de filtration des filtres à sable/AFM®.	8 cartons	53.00
021087	0,5 l Superklar Concentré liquide avec effet clarifiant, pour une eau cristalline. Approprié pour les filtres à sable/AFM® et les filtres à cartouches. Dosage: 10 ml/m³ par semaine	12 bouteilles	17.00
022005	20 kg Quickflock liquide Pour piscines publiques. Floculant pour dosage avec une pompe doseuse directement du bidon. Dosage: 1 ml/m³/h de circulation.		110.00
022008	20 kg Quickflock Automatic Plus avec du lanthane Pour le dosage automatique. Approprié pour les piscines privées. Pour tous les filtres à sable/AFM®. Floculant pour dosage avec une pompe doseuse directement du bidon. Dosage: 1 ml/m³/h de circulation		178.00

Nous recommandons en supplément le floculant particulièrement efficace APF (voir page 135).



Bayrol traitement d'eau nettoyage

No article	Description	UE	Prix CHF
NETTOYANT ACIDE – CONTRE LES DÉPÔTS CALCAIRES			S
	Decalcit Becken Liquide, nettoyant de base et détartrage rapide à base acide.		
021047	1 l - visqueux	12 bouteilles	17.00
021048	3 l - visqueux	2 bidons	42.00
021049	10 l Super	1 bidon	82.00
	Adisan SL - pour piscines en inox Produit de nettoyage spécial acide à base d'acide phosphorique. Bien rincer le bassin après nettoyage.		
024025	10 l		89.00
NETTOYANT ALCALIN – CONTRE LES DÉPÔTS GRAS ET SUIE			S
	Adisan Beckenrein Nettoyant alcalin sous forme de granulés pur le nettoyage du liner et du bord de la piscine		
021053	1 kg	6 boîtes	17.60
	Adilon B Elimine rapidement les dépôts gras, suie, savon et produits cosmétiques		
021059	10 kg	1 bidon	90.00
	Bordnet Nettoyant alcalin liquide. Prêt à l'emploi – avec spray!		
021054	1 l	6 bouteilles	14.00
	Deliclean Nettoyant de piscine pour liner et couvertures		
024175	1 l		34.00
024176	5 l		114.00
NETTOYANT SPECIAL			S
	Pool-finish Nettoyant pour polyester et acrylique		
024002	500 ml	12 bouteilles	64.00
	Pierrenet-Spray Pierrenet prêt pour le nettoyage avec le vaporisateur.		
021056	1 l	12 bouteilles	16.30
	Pierrenet concentré Contre les dépôts verts sur les terrasses, tuiles, murs, sculptures, clôtures, dalles de jardin, etc. concentration 1:10		
021057	1 l	6 bouteilles	23.00
021058	10 l	1 bidon	120.00
	Nettoyant d'inox spécial Nettoyant spécial acide pour le nettoyage de pièces en inox. Nettoie, soigne et redonne son éclat.		
024024	1 l		24.00
	Protect & Shine Produit liquide prêt à l'emploi avec recette 2-en-1. La formule de brillance unique offre une eau de piscine encore plus transparente et pétillante. Contient des substances actives spéciales pour prévenir les dépôts de saleté et de graisse sur la ligne de flottaison et dans le skimmer. Contrairement à de nombreux autres produits qui combattent la turbidité, Protect & Shine est compatible avec tous les types de filtres et ne colmate pas le filtre.		
021110	2 l	4 pcs	40.00
	Protect & Clean Gel nettoyant 2 en 1 pour nettoyer la ligne d'eau. Détartre et dégraisse.		
021111	0,35 l	12 pcs	25.00



Bayrol traitement d'eau

Produits complémentaires

No article Description UE Prix CHF

HIVERNAGE S



Puripool® Super

Liquide concentré pour l'hivernage d'un bassin extérieur rempli d'eau. Réduit le dépôt de calcaire et saleté. Empêche la croissance d'algues, non moussant.

021062	1 l	12 bouteilles	27.00
021063	3 l	2 bidons	72.00
022007	20 l	1 bidon	272.00

STABILISATEUR S



Calcinex®

Séquestrant calcaire. Empêche les précipitations calcaires et de fer. Indispensable après chaque remplissage de la piscine.

021061	1 l	12 bouteilles	26.00
022010	10 l	1 bidon	170.00

DETARTRAGE DE FILTRE S

Nettoyant pour filtres (pour filtres à sable et à cartouches)



Decalcit Filtre

Nettoyant et détartrant pur filtres sous forme de granulés, sans acide chlorhydrique.

021050	1 kg	6 boîtes	22.00
--------	------	----------	-------

DESINFECTION DU FILTRE S

Filterclean Tab

Filterclean Tab est un galet breveté de 200 g de chlores combinés pour désinfecter les filtres à sable/AFM®v. 1 - 2x par saison, spécialement conseillé pour les méthodes à l'oxygène actif.

021052	1 kg Filterclean Tab	6 boîtes	45.00
024038	DryOx Deep Clean 16 tablettes	20 pcs	84.00
024037*	DryOx pour piscines 16 tablettes	20 pcs	84.00
024039	DryOx pour piscines 120 tablettes		480.00

*Jusqu'à épuisement du stock!

PRODUITS SPECIAUX A







Fix a Leak

Pour faire l'étanchéité d'un bassin en béton.

024004	1 l		80.00
--------	-----	--	-------

Bayrol traitement d'eau pour petits bassins et spas ligne Mini Pool & Spa



No article	Description	UE	Prix CHF
TRAITEMENT D'EAU MINI POOL & SPA			S
Traitement d'eau pour petits bassins et spas de tout genre			
021016	 <p>Mini Pool & Spa pH-Moins Baisse la valeur du pH de l'eau de la piscine ou du spa. A utiliser si la valeur est supérieure à 7,4. Dosage recommandé: 10 g par m³ pour baisser la valeur du pH de 0,1</p>	6 bouteilles	12.50
021017	 <p>Mini Pool & Spa pH-Plus Augmente la valeur du pH de l'eau de la piscine ou du spa. À utiliser si la valeur est inférieure à 7,0. Dosage recommandé: 10 g par m³ pour augmenter la valeur du pH de 0,1</p>	6 bouteilles	10.50
021014*	 <p>Mini Pool & Spa tablettes de chlore 5 fonctions Tablettes de 20 g à dissolution lente avec 5 fonctions: Désinfection, prévention des algues, prévention du calcaire, stabilisation du chlore et effet à long terme. Traitement d'eau idéal pour petits bassins et spas de tout genre.</p>	6 boîtes	30.00
*avec capsule Clorodor Control			
021018	 <p>Mini Pool & Spa Chlore Granulés Traitement choc des problèmes d'eau dans les petites piscines et spas. Action immédiate contre les algues, l'eau trouble ou laiteuse. Dosage recommandé: 20 g de granulés de chlore par m³</p>	6 bouteilles	28.00
021019	 <p>Mini Pool & Spa Anti-algues Anti-algues concentré, non moussant, empêche la croissance et le développement des algues. Contient également un agent clarifiant rendant l'eau encore plus cristalline. Dosage recommandé: 5 ml pour 1 m³</p>	12 bouteilles	26.50
021011	 <p>Mini Pool & Spa Clarifiant Permet de maintenir une eau cristalline et d'éliminer les turbidités. Il est particulièrement adapté pour les petits bassins équipés de filtres à cartouches. Dosage recommandé: 10 ml pour 1 m³</p>	12 bouteilles	17.60
021012	 <p>Mini Pool & Spa languettes de test pH/Cl La valeur du pH et la teneur en chlore libre sont des valeurs de mesure importantes pour une eau hygiéniquement pure. Les languettes de test permettent de vérifier rapidement et facilement ces paramètres de l'eau.</p>	12 boîtes	18.00



Bayrol traitement d'eau de spas ligne SpaTime

No article Description UE Prix CHF

TRAITEMENT DE SPAS - LIGNE SPATIME S

SpaTime – la gamme innovante sur le marché – complète, efficace et élégante.



SpaTime kit de traitement d'eau à l'oxygène actif
Le kit contient: bandelettes d'analyse, 1 pce. pH-Minus, 1 pce. oxygène actif granulés, 1 pce. oxygène actif activateur, 1 pce. clarifiant

021220 4,6 kg 1 carton 184.00



SpaTime kit de traitement d'eau au brome
Le kit contient: bandelettes d'analyse, 1 pce. pH-Minus, tablettes de brome, 1 pce. anti-mousse, 1 pce. clarifiant

021221 4,4 kg 1 carton 183.00



Désinfectant Plus SpaTime
Traitement de base hebdomadaire pour un soin optimal de l'eau.
Dosage: 1 sachet par semaine

021204 0,14 kg (4 sachets à 35 g) 24 cartons 17.00



pH-Minus SpaTime
Abaisse le pH de l'eau du Spa
Dosage: 10 g /m³ pour abaisser la valeur du pH de 0,1.

021212 1,5 kg 12 bouteilles 16.50



pH-Plus SpaTime
Augmente et stabilise le pH de l'eau du Spa
Dosage: 10 g /m³ pour augmenter la valeur du pH de 0,1.

021213 1 kg 12 bouteilles 16.50



Chlore Microbilles SpaTime
Granulés très solubles pour la désinfection de l'eau du Spa.
Dosage: 5 g/m³ après chaque utilisation

021200 1 kg 12 bouteilles 30.00



SpaTime Tablettes de chlore multifonctions 20 g
Tablettes de chlore multifonctions de 20 g, à dissolution lente pour une désinfection continue et la prévention des algues

021218 1 kg 12 bouteilles 40.00



Brome Pastilles SpaTime
Tablettes de brome à 20 g pour la désinfection de l'eau du Spa, tout aussi efficace que le chlore, mais avec moins d'odeurs. Dosage: 3 - 4 tablettes toutes les 2 semaines

021201 0,8 kg 12 bouteilles 47.00

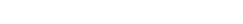

Oxygène Actif Granulés SpaTime
Granulés d'oxygène actif très solubles pour la désinfection de l'eau de manière douce.
Dosage: 10 g/m³ avant chaque utilisation

021202 1 kg 12 bouteilles 49.00

Activateur Oxygène Actif SpaTime
Activateur liquide – renforce l'effet de désinfection de SpaTime oxygène actif.
Dosage: 20 ml/m³ (à l'intérieur du bouchon) avant chaque utilisation

021203 1 l 12 bouteilles 33.00



Bayrol traitement de spas ligne SpaTime



No article	Description	UE	Prix CHF
TRAITEMENT DE SPAS LIGNE SPATIME - LA NOUVELLE GENERATION			S
021206	Clarifiant SpaTime Combat la turbidité, pour une eau cristalline. Dosage: 10 ml/m ³ par semaine. Pour filtres à sable et filtres à cartouches.	6 bouteilles	21.00
021207	Anti-Calcaire SpaTime Prévient les dépôts de calcaire sur les murs ainsi que les conduites du Spa. Dosage: 20 - 30 ml/m ³ immédiatement après chaque remplissage	12 bouteilles	28.00
021208	Alca-Plus SpaTime Augmente l'alcalinité (TAC) de l'eau du Spa. Dosage: 20 ml/m ³ augmente l'alcalinité de 10 ppm	6 bouteilles	19.00
021222	Nettoyant Filtre SpaTime Nettoie et désinfecte les cartouches-filtre du Spa. Dosage: 2 - 4 bouchon par application	6 bouteilles	24.00
021210	Nettoyant ligne d'eau SpaTime Enlève faiblement la saleté et les marques de graisse dans le Spa. Si nécessaire, peut être appliqué non dilué.	6 bouteilles	18.00
021211	Anti-Mousse SpaTime Liquide antimousse très efficace pour l'eau du spa. Dosage: 1 - 3 bouchon en cas de besoin	6 bouteilles	34.00
021205	SpaTime Nettoyant Canalisation 1 kg Granulés pour le nettoyage du circuit hydraulique	6 bouteilles	22.00
024038	DryOx Deep Clean 16 tablettes pour un nettoyage efficace du biofilm dans le circuit	20 pcs	84.00
ACCESSOIRES			S
021216	Cuillère de dosage 5 g / 10 g SpaTime	set à 10 pcs	3.00



AFM®

ACTIVATED FILTER MEDIA

LE MEILLEUR MÉDIA FILTRANT



Regardez la vidéo
e-learning AFM®

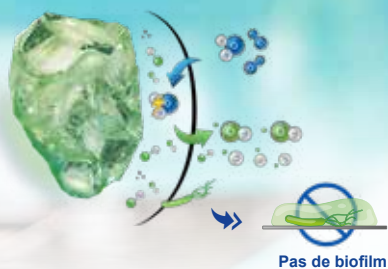

Surface auto-nettoyante

- ✓ Pas de croissance bactérienne
- ✓ Pas de passages préférentiels
- ✓ Pas d'odeur de chlore
- ✓ Pas de perte d'efficacité

Surface hydrophobe
Adsorption avancée des
matières organiques!



Propriétés de filtration supérieures

- ✓ Filtration certifiée de 1 micron
- ✓ Une eau propre et cristalline
- ✓ Moins de produits chimiques
- ✓ Jusqu'à 50% moins de THM

Pas de biofilm

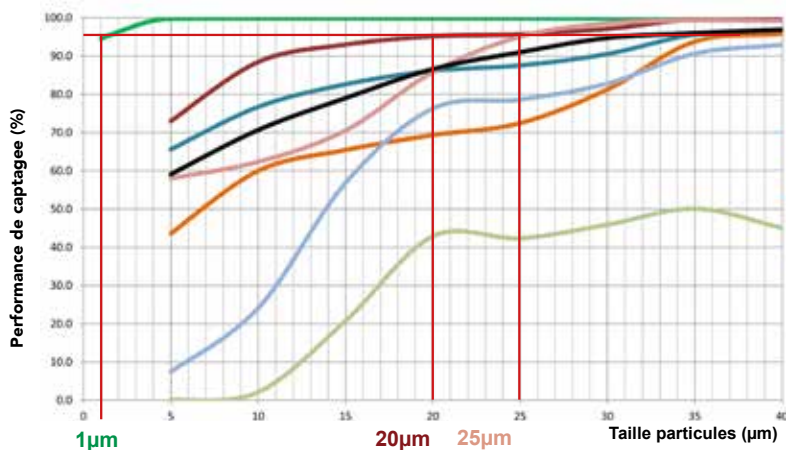

Tests indépendants



L'IFTS est un grand laboratoire indépendant accrédité en France, spécialisé dans la filtration de l'eau.



Le sable de quartz filtre 95% des particules jusqu'à **20 microns**.



Le sable de verre filtre 95% des particules jusqu'à **25 microns**.



AFM® ng filtre 95% des particules jusqu'à **1 micron**.

Dryden Aqua média filtrant AFM

No article Description

Prix CHF

AFM® EST UN MEDIA FILTRANT UNIQUE, BIORESISTANT

S

En fonction de la taille du filtre, **utilisez les granulométries AFM® suivantes:**

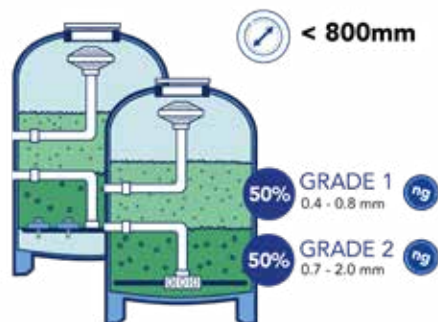

**Pour les petits filtres (diamètre $< \varnothing$ 800 mm)
ou tous les filtres avec plancher porte-buses,
indépendamment de la taille du filtre:**

Utilisez 50% d'AFM® NG grain 1
et 50% d'AFM® NG grain 2

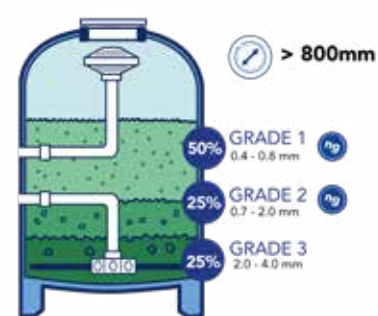

Pour les grands filtres (diamètre $> \varnothing$ 800mm)

Utilisez 50% d'AFM® NG grain 1,
25% d'AFM® NG grain 2 et 25% d'AFM® grain 3.
L'AFM® grain 3 est utilisé pour recouvrir la crépine des
grands filtres et assurer une meilleure circulation de
l'eau.



SACS À 21 KG POUR PISCINE

046101	AFM® NG grain 1	0,4 - 0,8 mm	sac à 21 kg	50.00
046102	AFM® NG grain 2	0,7 - 2,0 mm	sac à 21 kg	50.00
046103	AFM® grain 3	2,0 - 4,0 mm	sac à 21 kg	50.00

NOUVEAU

LES SACS DE 25 KG SONT EGALEMENT DISPONIBLES

046020	AFM® NG grain 1	0,4 - 0,8 mm	sac à 25 kg	58.00
046021	AFM® NG grain 2	0,7 - 2,0 mm	sac à 25 kg	58.00
046023	AFM® NG grain DIN	0,7 - 1,2 mm	sac à 25 kg	58.00
046022	AFM® grain 3	2,0 - 4,0 mm	sac à 25 kg	58.00



NOUVEAU

BULK BAGS À 1000 KG

046030*	AFM® NG grain 1	0,4 - 0,8 mm	bulk bag à 1000 kg	1'500.00
046031*	AFM® NG grain 2	0,7 - 2,0 mm	bulk bag à 1000 kg	1'500.00
046033*	AFM® NG grain DIN	0,7 - 1,2 mm	bulk bag à 1000 kg	1'500.00
046032*	AFM® grain 3	2,0 - 4,0 mm	bulk bag à 1000 kg	1'500.00

*Prix départ entrepôt Büsserach

No article Description UE Prix CHF

APF® - ALL POLY FLOC **A**



Coagulant et floculant hautes performances

L'APF® est un coagulant/floculant multispectre unique capable d'extraire de l'eau de nombreuses particules dissoutes de matière organique. Celle-ci est responsable d'environ 80% de la demande en chlore. L'APF® est composé de 1,5 l de NoPhos par bidon de 20 kg qui empêche efficacement l'apparition d'algues et de bactéries. L'APF® combiné au média AFM® et au cavitateur ZPM permet d'atteindre les meilleures performances possibles. Le seuil de filtration descend ainsi jusqu'à 0,1 micron.

- Une eau cristalline vu le seuil de filtration de 0,1 micron
- Jusqu'à 80% d'économie d'agents désinfectants
- Parfait aussi pour les systèmes sans chlore

Dosage: Le taux de dosage est de 0,5 - 1,0 ml par m³ d'eau filtrée par heure.

Par exemple, si l'eau circule dans les filtres à un débit de 10 m³/h, le taux de dosage de l'APF® sera de 5 à 10 ml/h. Conseil: injecter l'APF® dans la canalisation située entre le filtre et la pompe, de préférence dans un cavitateur ZPM

NOUVEAU
avec 1,5 l
NoPhos

024035 APF® Pool 20 l / 22 kg 98.00

024030 APF® WT 20 l / 22 kg (spécialement pour les piscines publiques) 108.00

ACO® - ACTIVE CATALYTIC OXIDATION **A**



L'ACO® est un produit innovant et écologique qui participe à la désinfection de l'eau en profitant de l'énergie contenu dans les rayons solaires. L'ACO® protège aussi le chlore des UV et il est spécialement adapté aux piscines extérieures. L'ACO® a trois propriétés:

- **Catalyseur d'oxydation:** l'ACO® est un catalyseur qui amplifie la désinfection naturelle apportée par les rayons solaires et peut être combiné à tout type d'agent de désinfection (chlore, brome, peroxyde). L'ACO® combiné aux rayons solaires assure une eau cristalline.
- **Stabilisant du chlore:** l'ACO® protège le chlore et le brome de la photo-réduction. Il entraîne une augmentation d'un facteur de 4 à 5 de la demie-vie du chlore; la demande en chlore chute alors de l'ordre de 30%. En utilisant l'ACO®, l'efficacité du chlore ne diminue pas comme avec l'acide isocyanurique (produit couramment utilisé comme stabilisant). Avec l'ACO® c'est l'inverse: le taux d'oxydation augmente grâce aux radicaux libres libérés par l'action des UV sur l'ACO®.
- **Booster de peroxyde:** l'ACO® optimise la capacité de désinfection du peroxyde d'hydrogène et assure ainsi une eau encore plus cristalline.

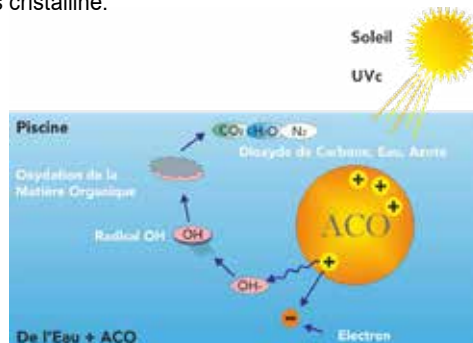

Dosage: 1 litre par 100 m³ d'eau de piscine par semaine ou mensuellement 5 l par 100 m³, doser directement dans la piscine. Bien remuer avant utilisation.

024044 ACO® 5 kg seulement pour piscines 4 pcs 40.00

024045 ACO® 20 kg 98.00

Dryden Aqua traitement d'eau

No article Description UE Prix CHF

NOPHOS: PAS DE PHOSPHATE

A



NoPhos => pas de phosphate => pas d'algues ni de bactéries

NoPhos extrait les phosphates de l'eau. Le phosphate est un nutriment vital pour les algues et les bactéries. Si tous les phosphates sont extraits de l'eau, les algues et les bactéries ne peuvent plus se nourrir et disparaissent en l'espace de 6 semaines. NoPhos est un produit écologique et la meilleure solution du point de vue préventif et curatif pour remplacer tout produit algicide, en piscine privée ou publique. Il est aussi utilisé dans les piscines naturelles, les étangs, les fontaines et tout autre pièce d'eau. En agissant aussi comme un coagulant, il rend l'eau plus belle.

- La solution écologique contre les algues et les bactéries
- L'eau devient limpide

Dosage: Chaque semaine ajouter 1 à 2 ml par m³ d'eau (ex.: 50 m³ d'eau = 100 ml de NoPhos).

Le kit d'analyse des phosphates vous permet de mesurer la concentration en phosphates dans l'eau en 1 minute et à doser le NoPhos en conséquence.

Pour coaguler 0,1 mg/l de phosphate, ajouter 1 ml de NoPhos par m³ d'eau de la piscine.

Exemple: Pour une piscine de 100 m³ et une concentration en phosphates de 0,5 mg/l (= 0,5ppm), ajouter 500 ml de NoPhos.



Piscines



Étangs



Fontaines/jeux d'eau

Concentrations optimales en phosphates:

Piscines/fontaines: 0,0 mg/l

Piscines naturelles/étangs: 0,05 – 0,1 mg/l

024018	NoPhos 1 l / 1,2 kg	12 pcs	34.00
024019	NoPhos 5 l / 6 kg	4 pcs	120.00
024017	NoPhos 20 l / 24,5 kg		440.00



PHOSPHAT TEST KIT

Le kit d'analyse des phosphates vous permet de mesurer la concentration en phosphates dans l'eau en moins de 2 minutes et à doser le NoPhos en conséquence.

024020*	Kit d'analyse des phosphates (20 tests)		47.10
024026	Comperator - testeur colorimétrique pour phosphates plage de mesure 0,00 - 4,0 mg/l		129.00

*Jusqu'à épuisement du stock!

No article Description UE Prix CHF

DRYOX - AUCUN BIOFILM

A

DryOx élimine le biofilm bactérien et les agents pathogènes

Chaque tablette de DryOx dissous dans l'eau génère 1 gramme de dioxyde de chlore. Le dioxyde de chlore est un gaz soluble qui pénètre dans le biofilm et le décolle. Le chlore ne peut pas le faire car il est incapable de le pénétrer. DryOx est environ 100 fois plus efficace que le chlore pour éliminer le biofilm.



- Pas de légionelles et d'agents pathogènes
- Consommation de chlore réduite et moins d'odeur de chlore
- Moins de chlore combiné

Quand utiliser DryOx?

En piscine

- Application mensuelle, toutes les 4 semaines:
Ajouter 4 tablettes de DryOx pour 10 m³ d'eau, directement dans le panier du skimmer ou dans le bac tampon. Contre-laver le filtre après 30 minutes. La concentration de dioxyde de chlore ne doit pas dépasser 0,2 mg/l.
- Nettoyage profond trimestriel, tous les 3 mois:
Ajoutez 4 tablettes de DryOx pour 10 m³ d'eau et contre-laver le filtre après 30 minutes. La concentration de dioxyde de chlore ne doit pas dépasser 0,4 mg/l.
- Désinfection du média filtrant:
Ajouter 2 tablettes de DryOx pour 10 m³ d'eau dans le bac tampon. Arrêter la pompe et laisser la pastille se dissoudre. Redémarrer la pompe pendant 5 minutes puis l'éteindre à nouveau pendant 1 heure. Contre-laver le filtre après 1 heure. Il est conseillé d'utiliser ce traitement en conjonction avec une concentration en chlore de 3 - 5 mg/l pour éliminer le rémanent bactérien.
- Solution de nettoyage:
Ajouter 1 tablette dans 20 litres d'eau et nettoyer les surfaces sales (gouttières, couvertures) avec cette solution. Laisser agir pendant 1 heure puis rincez à l'eau claire.

**Nouveau avec
enregistrement
RPB**

Pour Spas et Whirlpools

- Ajouter 2 tablettes de DryOx par 1000 litres puis mettez en route tous les équipements et laissez DryOx agir pendant 1 heure. Ne pas utiliser les installations pendant le traitement. Après une heure, vider complètement le bassin, rincer puis remplir à nouveau avec de l'eau fraîche. Votre Spa est désormais débarrassé de toutes bactéries. Répéter ce traitement au moins tous les 3 mois.



024038	DryOx Deep Clean pour spas et piscines 16 tablettes	20 pcs	84.00
024037*	DryOx pour piscines 16 tablettes	20 pcs	84.00
024039	DryOx pour piscines 120 tablettes		480.00

*Jusqu'à épuisement du stock!

Bayrol

analyse de l'eau et accessoires

No article	Description	UE	Prix CHF
TROUSSE D'ANALYSE PH ET OXYGÈNE ACTIF AVEC TABLETTES			S
021067	Trousse d'analyse pH/O ₂ solide avec 2 x 20 tablettes Approprié pour les produits à l'oxygène actif solide, Soft & Easy ou SpaTime oxygène actif	6 pcs	36.00
021071	Réactifs de recharge (2 x 30 tablettes)	12 pcs	24.00
021078	Pooltester pH/(H ₂ O ₂) liquide avec 3 x 20 tablettes Approprié pour les produits à l'oxygène actif liquide Bayrosoft, Oxi, Prestige	6 pcs	35.00
021079	Kit de recharge avec 3 x 50 tablettes	12 pcs	48.00
TROUSSE D'ANALYSE PH ET CHLORE			S
021068	Trousse d'analyse pH + chlore avec 2 x 20 tablettes	6 pcs	36.00
021073	Réactifs de recharge (2 x 30 tablettes)	12 pcs	22.00
171260	Pooltester pH/chlore/brome/TAC		32.00
021074	TAC 5 x 10 pastilles		22.00
021076	Réactifs DPD1, 25 x 10 tablettes		42.00
021075	Réactifs Phenolred, 25 x 10 tablettes		42.00
024006	Trousse d'analyse pour pH + chlore total avec réactifs liquides		28.00
024008	Set réactifs liquide pH + chlore total, rond		17.00
TROUSSE D'ANALYSE PH ET BROME			A
024009	Trousse d'analyse pour brome/pH/HR		32.10
021076	Réactifs DPD1, 25 x 10 tablettes		42.00
021075	Réactifs Phenolred, 25 x 10 tablettes		42.00
QUICKTEST			S
021070	Quicktest chlore/pH/TAC/algicide Analyse de l'eau à l'aide de languettes Boîte à 50 languettes	12 boîtes	29.00
021069	Quicktest pH/Bayrosoft/(H ₂ O ₂)/TAC/algicide Analyse de l'eau à l'aide de languettes Boîte à 50 languettes	6 boîtes	41.00
021072	Quick Test pH/brome/TAC/algicide Analyse de l'eau à l'aide de languettes Boîte à 50 languettes	21 boîtes	32.00
021214	SpaTime languettes d'analyse - chlore/brome/oxygène actif solide/pH/TAC Analyse de l'eau à l'aide de languettes Boîte à 50 languettes		35.00
171265	Quicktest 5 en 1 pH/chlore libre/brome/TAC/TH/acide cyanurique		26.00
BOUTEILLES			A
182048	Bouteilles à col large 500 ml en LDPE, avec bouchon étanche à visser		14.00
024022	Bayrol clé pour l'ouverture de bidons		15.60
024023	Bayrol gobelet de mesure 1,5 l		25.60





No article	Description	UE	Prix CHF
APPAREIL DE MESURE DURETE/CHLORIDES/PHOSPHATES			C
171032	Trousse d'analyse de dureté totale et dureté carbonate		37.50
024027*	Trousse d'analyse Minikit de chlorides 5 - 5000 mg/l		56.80
024026*	Comperator - testeur colorimétrique pour phosphates plage de mesure 0,00 - 4,0 mg/l		129.00
024080	Tablettes de recharge phosphate LR1 + LR2, paquet à 50 pcs		53.50
024020	Phosphate Test Kit (20 tests)		47.10

*Jusqu'à épuisement du stock!



APPAREIL DE MESURE ELECTRONIQUE POUR PH			C
Les appareils de mesure doivent être étalonnés régulièrement. Seul un étalonnage à 1 point sont réalisés. Le pH-mètre (171270) est idéal pour les traitement d'eau avec Soft & Easy, Multibloc et Complete car seul la valeur pH peut être mesurée.			
171270	Appareil de mesure pH		70.00
171274	Appareil de mesure pH incl. capuchon de protection avec liquide et solution tampon pH7		158.00
171-270	Solution tampon pH 7 (20 ml pour art. 171270)		5.00
171-090	Batteries de recharge, set à 2 pcs. pour 171270/171272/174272 (2 sets sont nécessaires)		13.00
171-115	Batterie de recharge pour 171274 (2 pcs sont nécessaires)		9.00



APPAREIL DE MESURE ELECTRONIQUE POUR TDS			C
Les appareils de mesure doivent être étalonnés régulièrement.			
171272	Appareil de mesure TDS (0 - 10'000 ppm)		87.80
174271	Appareil de mesure TDS (0 - 10'000 ppm) incl. solution tampon et boîte de rangement		140.00
171-090	Batteries de recharge, set à 2 pcs. pour 171270/171272/174272 (2 sets sont nécessaires)		13.00
171-272	Solution tampon 6'400 ppm (20 ml pour art. 171272)		9.00
174-272	Solution tampon 1'382 ppm (20 ml pour art. 174272)		9.00



PHOTOMETRE - SET DE REMPLISSAGE POUR SCUBA II			C
171059	Set de remplissage pour Scuba II avec 20 pcs DPD1, 10 pcs Phenol Red, 10 pcs DPD3, 10 pcs CyA, 10 pcs Alka-M	12 pcs	20.40

N'utilisez que ces tablettes de réactifs pour Scuba II ou le Photomètre Bayrol.

Analyse d'eau

Appareils d'analyse et accessoires

No article Description Prix CHF

PRIMELAB 2.0 MULTITEST PHOTOMETRE

C

Le „PrimeLab 2.0 Multitest“ est un photomètre de dernière génération.

- Nouveau avec un écran tactile HD de 5.5"
- Plus de 140 paramètres de mesure peuvent être activés
- Communication possible via WiFi, Bluetooth et USB
- Des électrodes de mesure additionnelles telles que pH, Redox, TDS, CE (conductivité) et température peuvent être raccordées
- Possibilité de stockage des données mesurées



171253	PrimeLab 2.0 Multitest photomètre 7 en 1 valeur pH, chlore, brome, TAC, acide cyanurique, H2O2, phosphates	1'880.00
--------	--	----------

POOLLAB® 1.0 PHOTOMÈTRE

C

Le nouveau PoolLab® 1.0 est la solution parfaite pour des analyses professionnelles des eaux de piscines privées et Spas. La cuvette incorporée mais remplaçable permet d'effectuer rapidement des échantillonnages d'eau en y plongeant directement le PoolLab® étanche (IP 67) dans l'eau. Grâce à ses 6 boutons, Le PoolLab® permet un accès rapides aux paramètres installés comme: le pH, le chlore (libre / combiné / total), l'alcalinité (TAC) et l'acide cyanurique (stabilisateur). PoolLab® utilise la technologie sans fil Bluetooth version 4.0 qui peut facilement se connecter au logiciel et à l'application gratuits afin de gérer les résultats d'analyse. Une fois que les résultats sont synchronisés, le logiciel et l'application permettent des recommandations en matière de dosage sur la base des réactifs de traitement d'eau inscrits individuellement. Les utilisateurs peuvent imprimer les rapports des résultats, effectuer des calculs d'indices tels que LSI et bien plus encore. Un serveur cloud gratuit veille à la synchronisation constante des données sur l'application et le logiciel si l'utilisateur opte pour cette fonctionnalité.



171255	PoolLab® 1.0 Photomètre 4 en 1 Chlore (libre, combiné, total), pH, TAC, acide cyanurique	205.00
--------	--	--------

PIECES DE RECHANGE POUR LE PHOTOMETRE

C

171037	Tablettes pour valeur pH (Phenolred), paquet à 50 pcs	17.00
171035	Tablettes pour chlore libre (DPD1), paquet à 50 pcs	17.00
171030	Tablettes pour monochloramines (DPD2), paquet à 50 pcs DPD1 + DPD2 = x - DPD1 = monochloramines	17.00
171036	Tablettes pour chlore total (DPD3), paquet à 50 pcs	17.00
024080	Tablettes pour phosphate LR1 + LR2, paquet à 100/50 pcs	53.50
024082	Tablettes pour alcalinité (TAC), paquet à 50 pcs La valeur d'alcalinité est idéalement comprise entre 80 - 120 ppm (100 ppm = 10° fH = 5.5° dH)	22.50
024081	Tablettes pour dureté totale, paquet à 50 pcs (PrimeLab)	22.50
024083	Tablettes pour acide cyanurique, paquet à 50 pcs	27.00
024084	Tablettes pour fer, paquet à 50 pcs	38.00
024085	Tablettes pour cuivre, paquet à 50 pcs	98.00
171256	Réactifs pour dureté totale (PrimeLab)	30.00
171257	Tablettes pour peroxyde d'hydrogène H ₂ O ₂ (PoolLab)	39.00
171038	Cuvette ronde avec couvercle, hauteur 48 mm, Ø 24 mm pour Primelab	9.00
171-253	Batonnet pour photomètre	2.50
171-254	Brosse de nettoyage pour photomètre	7.00
171-256	Cuvette de rechange pour Poollab	24.00
171-255	Seringue de rechange 10 ml	3.30



Speck pompes de piscines

No article Description

Prix CHF

SPECK POMPES DE PISCINES BADU DELTA

C



Dans toute l'Europe et uniquement pour le commerce spécialisé. Efficacité maximale et silencieuse.

- Moteur sans entretien avec roulement à billes haute performance et arbre du moteur en acier inoxydable.
- Nouvellement conçu d'un point de vue hydraulique
- Grâce à la technologie hautement efficace, les débits sont plus élevés avec une consommation d'énergie plus faible
- Couvercle transparent avec éclairage LED
- Entrée Delta 9, 50 mm PVC, sortie Delta 9, 50 mm
- Entrée Delta 13 - 28, 63 mm PVC, sortie Delta 13 - 28, 63 mm
- La clé d'ouverture est incluse dans la livraison

			P2 restituée	P1 absorbée	à 10 mCE	
033265	Badu Delta 9	230 V	0,30 kW	0,50 kW	6 m³/h	974.00
033266	Badu Delta 9	400 V	0,30 kW	0,44 kW	6 m³/h	974.00
033267	Badu Delta 13	230 V	0,45 kW	0,69 kW	10 m³/h	1'012.00
033268	Badu Delta 13	400 V	0,45 kW	0,63 kW	10 m³/h	1'012.00
033269	Badu Delta 17	230 V	0,55 kW	0,87 kW	13,5 m³/h	1'044.00
033270	Badu Delta 17	400 V	0,55 kW	0,75 kW	13,5 m³/h	1'044.00
033271	Badu Delta 22	230 V	0,75 kW	1,10 kW	18 m³/h	1'225.00
033272	Badu Delta 22	400 V	0,75 kW	0,93 kW	18 m³/h	1'225.00
033273	Badu Delta 28	230 V	1,00 kW	1,40 kW	24,5 m³/h	1'517.00
033274	Badu Delta 28	400 V	1,00 kW	1,26 kW	24,5 m³/h	1'517.00
035-066	Câble avec prise 230 V, 3 m					12.90
033-410	Couvercle avec éclairage LED					85.00
033-414	Set de raccords complémentaire en PE 75, Ø i/e 63/74 (2 douilles à collet en PE)					48.00

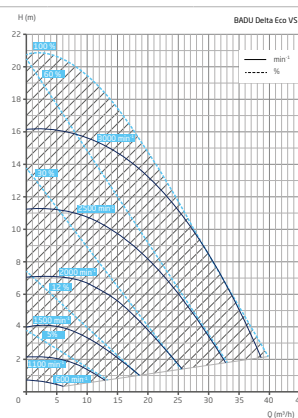
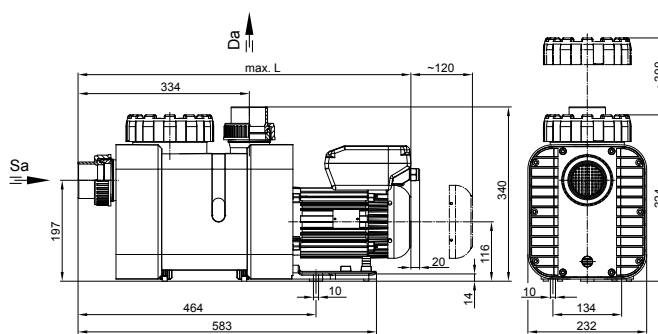

SPECK POMPES DE PISCINES BADU DELTA ECO VS

C



Trois vitesses individuellement programmables, efficacité énergétique maximale et silencieuse.

- Display du moteur avec commande intuitive
- Nouvellement conçu d'un point de vue hydraulique
- Couvercle transparent avec éclairage LED
- Réglage externe des vitesses et des temps de filtration à travers des contacts libres de potentiel
- **Directement pilotable avec AS Control 4 (081060), AS Control Plus (081190) ou Euromatik.net (081045)**
- Entrée / sortie 63 mm PVC
- Courant nominal 6,1 A

			P2 restituée	P1 absorbée		
034113	Badu Delta Eco VS	230 V	1,10 kW	1,40 kW		2'050.00

Speck pompes de piscines

No article Description

Prix CHF

SPECK POMPES DE PISCINES BADU DELTA-MK

C



Pompe **sans garniture mécanique** pour la piscine. La puissance du moteur est transférée sans contact et sans usure via un couplage magnétique de la coque de confinement à la roue.

Par cette évolution, la pompe ne nécessite pas d'entretien.

Dans toute l'Europe et uniquement pour le commerce spécialisé. Efficacité maximale et silencieuse.

- Moteur sans entretien avec roulement à billes haute performance
- **ATTENTION: La pompe ne doit pas fonctionner à sec!**
- Couvercle transparent avec éclairage LED / - La clé d'ouverture est incluse dans la livraison
- Entrée en PVC Delta-MK 8, 50 mm, Delta-MK 12-27, 63 mm
- Sortie en PVC Delta-MK 8, 50 mm, Delta-MK 12-27, 63 mm
- Résistance au sel jusqu'à 5%

			P2 restituée	P1 absorbée	à 10 mCE	
033280*	Badu Delta-MK 8	230 V	0,30 kW	0,50 kW	5 m³/h	1'464.00
033281*	Badu Delta-MK 8	400 V	0,30 kW	0,50 kW	5 m³/h	1'445.00
033282*	Badu Delta-MK 12	230 V	0,45 kW	0,65 kW	8 m³/h	1'474.00
033283*	Badu Delta-MK 12	400 V	0,45 kW	0,63 kW	8 m³/h	1'450.00
033284*	Badu Delta-MK 16	230 V	0,65 kW	0,97 kW	11,5 m³/h	1'492.00
033285	Badu Delta-MK 16	400 V	0,65 kW	0,97 kW	11,5 m³/h	1'479.00
033286*	Badu Delta-MK 20	230 V	0,75 kW	1,10 kW	15,5 m³/h	1'572.00
033287	Badu Delta-MK 20	400 V	0,75 kW	0,93 kW	15,5 m³/h	1'567.00
033288*	Badu Delta-MK 27	230 V	1,00 kW	1,40 kW	22,5 m³/h	1'665.00
033289	Badu Delta-MK 27	400 V	1,00 kW	1,26 kW	22,5 m³/h	1'674.00
035-066	Câble avec prise 230 V, 3 m					12.90
033-410	Couvercle avec éclairage LED					85.00

*Pas livrable du stock. Délai de livraison sur demande

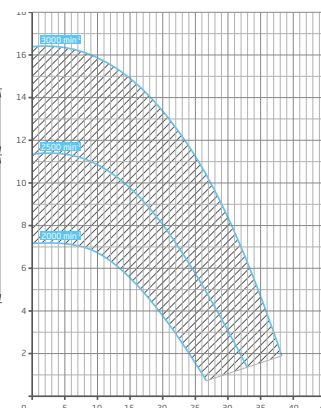
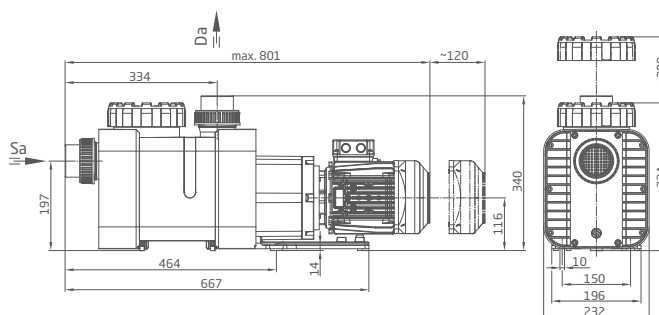
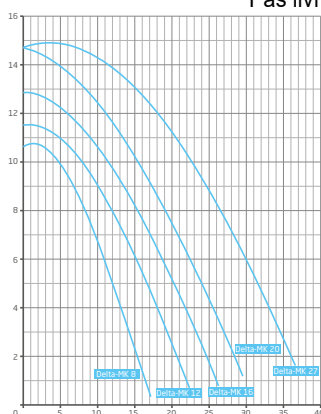

SPECK POMPES DE PISCINES BADU DELTA-MK ECO VS

C



Pompe **sans garniture mécanique** pour la piscine. La puissance du moteur est transférée sans contact et sans usure via un couplage magnétique de la coque de confinement à la roue.

Par cette évolution, la pompe ne nécessite pas d'entretien. Trois vitesses individuellement programmables, efficacité maximale et silencieuse.

- Display du moteur avec commande intuitive / - Courant nominal 6,1 A
- **ATTENTION: La pompe ne doit pas fonctionner à sec!**
- Couvercle transparent avec éclairage LED
- Réglage externe des vitesses et des temps de filtration à travers des contacts libres de potentiel
- Directement pilotable avec **AS Control 4 (081060)**, **AS Control Plus (081190)** ou **Euromatik.net (081045)**
- Entrée en PVC 63 mm, sortie en PVC 63 mm
- Vitesse réglable: 2000 - 3000 min-1 / - Résistante au sel jusqu'au 5%

			P2 restituée	P1 absorbée	
034114	Delta-MK Eco VS	230 V	1,10 kW	1,40 kW	2'475.00

Speck pompes de piscines

No article Description

Prix CHF

SPECK POMPES DE PISCINES BADU PRIME 7-20

C



- en polypropylènes renforcé de fibre de verre
- résistant à la corrosion
- auto-amorçante
- entrée Prime 7 - Prime 11 = 1½"; Prime 13 - Prime 20 = 2"
- toutes les sorties 1½"
- exécution silencieuse
- aide d'ouverture universelle incluse

			P2 restituée	P1 absorbée	à 10 mCE	
033180	Badu Prime 7	230 V	0,30 kW	0,54 kW	4 m³/h	935.00
033181	Badu Prime 7	400 V	0,30 kW	0,51 kW	4 m³/h	897.00
033182	Badu Prime 11	230 V	0,45 kW	0,65 kW	8,5 m³/h	1'002.00
033183	Badu Prime 11	400 V	0,45 kW	0,63 kW	8,5 m³/h	945.00
033184	Badu Prime 13	230 V	0,55 kW	0,87 kW	11,5 m³/h	1'034.00
033185	Badu Prime 13	400 V	0,55 kW	0,81 kW	11,5 m³/h	1'014.00
033186	Badu Prime 15	230 V	0,75 kW	1,10 kW	15 m³/h	1'117.00
033187	Badu Prime 15	400 V	0,75 kW	1,00 kW	15 m³/h	1'052.00
033188	Badu Prime 20	230 V	1,00 kW	1,40 kW	18 m³/h	1'195.00
033189	Badu Prime 20	400 V	1,00 kW	1,26 kW	18 m³/h	1'070.00
035-066	Câble avec prise 230 V, 3 m					12.90
033-160	Aide d'ouverture universelle PP pour Badu Prime 7 - Prime 20					19.00
033-410	Couvercle avec éclairage LED					85.00

DONNEES TECHNIQUES

Valeur du son mesurée à une distance de 1 m / dB(A):

Badu Prime 7	51,8
Badu Prime 11	51,9
Badu Prime 13	54,5
Badu Prime 15	55,5
Badu Prime 20	61,5

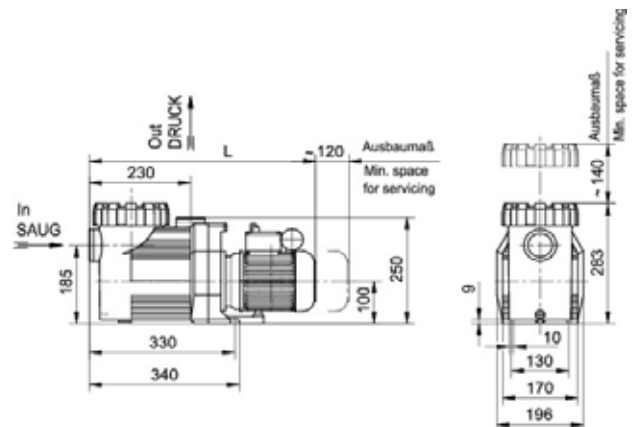
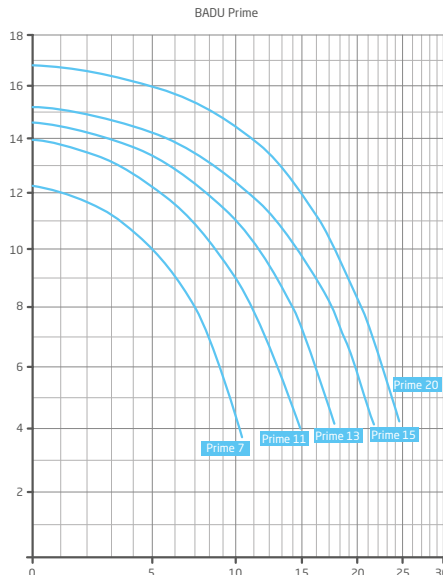

Speck

pompes de piscines à vitesses variables

No article Description

Prix CHF

SPECK BADU PRIME ECO VS - A VITESSES VARIABLES avec trois vitesses programmables

C



Cette pompe de circulation auto-amorçante reprend la qualité de construction de la Badu Prime avec un entraînement compact synchrone hautement efficace, pour un encombrement rétréint. Avec commande intuitive, pour une manipulation facile et efficace.

- Fonctionnement très silencieux!
- Le moteur dépasse l'actuelle classe d'efficacité énergétique IE3 en référence à IE4 „Super Premium“
- Utilisation simple avec un clavier à membrane de 8 touches
- Lecture de la consommation actuelle
- Réglage de la vitesse et du temps d'amorçage
- Réglage externe des vitesses et des temps de filtration à travers des contacts libres de potentiel
- **Directement pilotable avec AS Control 4 (081060), AS Control Plus (081190) ou Euromatik.net (081045)**
- Badu Prime entrée 2" / sortie 1 1/2"
- Courant nominal 6,1 A

			P2 restituée	P1 absorbée	
034110	Badu Prime Eco VS	230 V	1,10 kW	1,40 kW	1'810.00
033-410	Couvercle avec éclairage LED				85.00

DONNEES TECHNIQUES

Valeur mesurée à une distance de 1 m / dB(A)

N = 1000/min 37,5

N = 3000/min 62,9

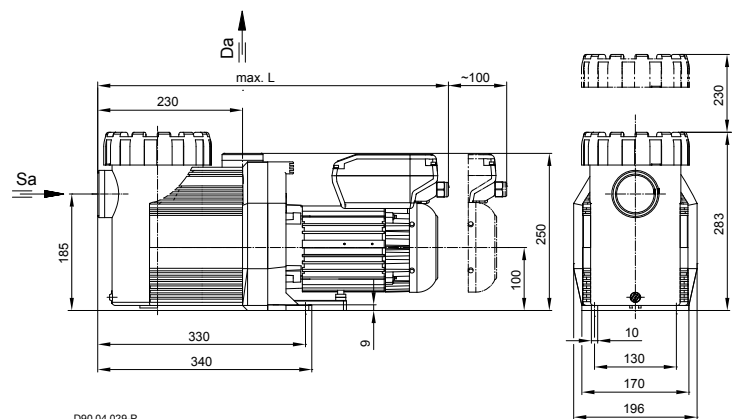
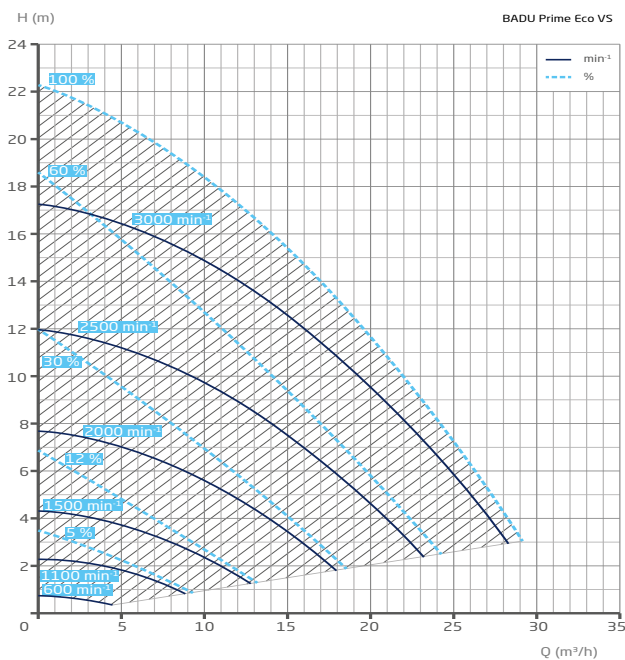

Speck pompes de piscines

No article Description

Prix CHF

SPECK POMPES DE PISCINES BADU PRIME 25-48

C



- en polypropylènes renforcé de fibre de verre
- résistant à la corrosion
- auto-amorçante
- entrée/sortie Prime 25 et Prime 30 = Ø 75 mm; Prime 40 et Prime 48 = Ø 90 mm
- exécution silencieuse
- outil d'ouverture universel inclus

			P2 restituée	P1 absorbée	à 10 mCE	
033190	Badu Prime 25	400 V	1,30 kW	1,55 kW	22 m³/h	1'540.00
033191	Badu Prime 30	400 V	1,50 kW	1,77 kW	28 m³/h	1'694.00
033192	Badu Prime 40	400 V	2,20 kW	2,55 kW	39 m³/h	1'964.00
033193	Badu Prime 48	400 V	2,60 kW	3,00 kW	46 m³/h	2'174.00
033-202	Outil d'ouverture universel PP pour Badu Prime 25 - Prime 48					30.00
033-030	Douille à collet PVC, gris, intérieur d 90 mm					54.00

BADU Prime

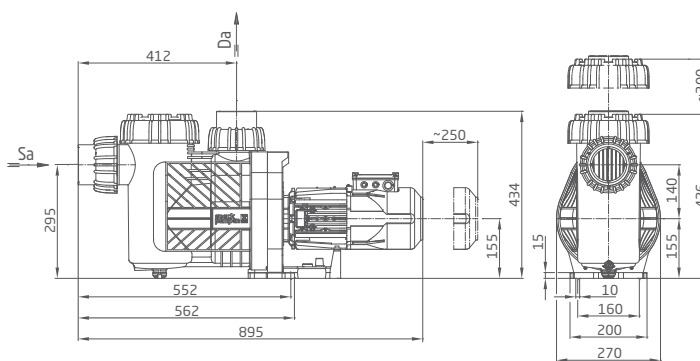
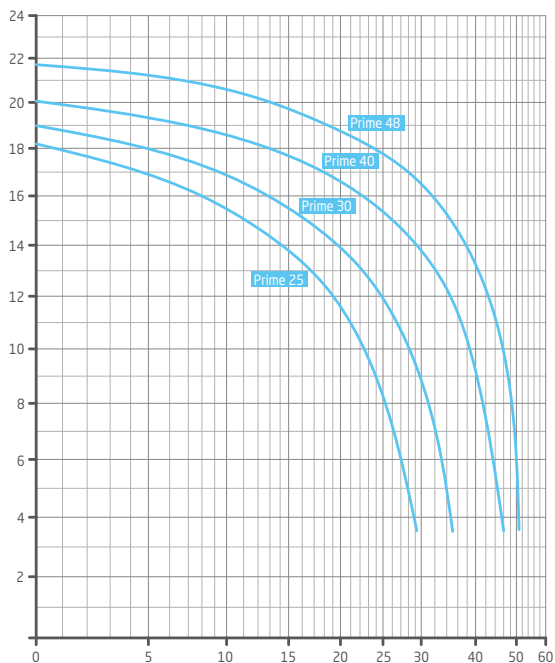

Speck

pompes de piscines à vitesses variables

No article Description

Prix CHF

SPECK BADU ECO FLEX - A VITESSES VARIABLES avec vitesses variables programmables (remplace la Badu Eco Motion) C



Pompe hautement efficace avec un moteur à aimant permanent pour les grandes tâches dans le secteur haut de gamme. Un convertisseur modulaire installé sur le moteur selon le principe de l'enclenchage, combiné avec la BADU Prime qui a fait ses preuves. Une utilisation simple et intuitive avec un clavier, ainsi que de nombreuses interfaces apportent encore plus de confort.

- Programmation simple
- **Aperçu de tous les paramètres de fonctionnement importants**
- Lors d'une panne de courant, toute la programmation reste sauvegardée
- Entrée/sortie 90 mm / Courant nominal max. 12,0 A
- **Directement pilotable avec AS Control 4 (081060), AS Control Plus (081190) ou Euromatik.net (081045)**

			P2 restituée	P1 absorbée	
034115	Badu Eco Flex	230 V	max. 2,20 kW	max. 2,70 kW	2'412.00

DONNEES TECHNIQUES

Valeur mesurée à une distance de 1 m / dB(A)

N = 1000/min	41
N = 3000/min	72,8

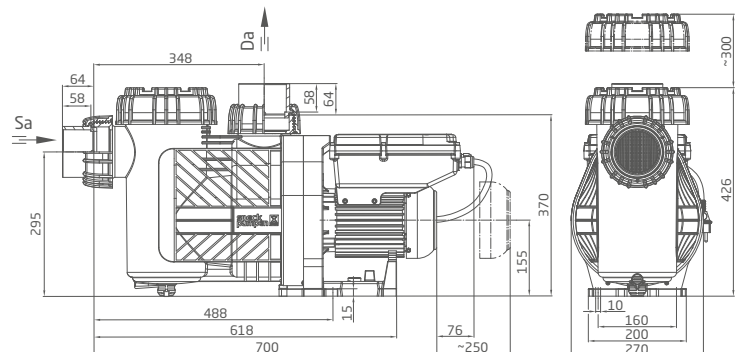
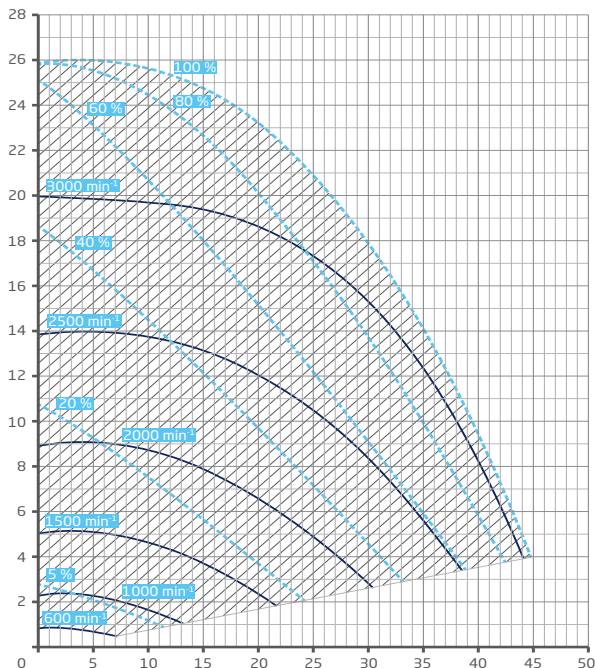

Speck pompes de piscines

No article Description

Prix CHF



SPECK POMPES DE PISCINES BADU BRONZE

C

- Lourd boîtier en bronze GBZ10, très silencieuse et haute stabilité
- Grande résistance à l'eau de mer et de spas
- Entrée 2" / sortie 2"
- Exécution silencieuse
- Aide d'ouverture universelle incluse

			P2 restituée	P1 absorbée	à 10 mCE	
033022*	Badu Bronze 7	400 V	0,30 kW	0,44 kW	5,0 m³/h	1'807.00
033023*	Badu Bronze 11	230 V	0,45 kW	0,69 kW	8,5 m³/h	1'845.00
033024*	Badu Bronze 11	400 V	0,45 kW	0,66 kW	8,5 m³/h	1'845.00
033025	Badu Bronze 14	230 V	0,55 kW	0,85 kW	11,5 m³/h	1'902.00
033026	Badu Bronze 14	400 V	0,55 kW	0,75 kW	11,5 m³/h	1'902.00
033028	Badu Bronze 22	400 V	1,00 kW	1,24 kW	18,0 m³/h	2'029.00
033030	Badu Bronze 25	400 V	1,30 kW	1,62 kW	21,0 m³/h	2'117.00
033032	Badu Bronze 30	400 V	1,50 kW	1,85 kW	26,0 m³/h	2'347.00
035-066	Câble avec prise 230 V, 3 m					12.90
033-160	Aide d'ouverture					19.00
033-410	Couvercle avec éclairage LED					85.00

*Jusqu'à épuisement du stock!

DONNEES TECHNIQUES

	Valeur du son mesurée à une distance de 2 m / dB(A):		Valeur mesurée à une distance de 1 m / dB(A):	
	WE=230 V	DR=400/230 V	WE=230 V	DR=400/230 V
BADU Bronze 7	48,8	49,1	BADU Bronze 7	50,6 55,0
BADU Bronze 11	49,0	48,7	BADU Bronze 11	50,6 50,4
BADU Bronze 14	50,7	51,2	BADU Bronze 14	52,6 53,1
BADU Bronze 22	59,3	56,1	BADU Bronze 22	61,9 58,7
BADU Bronze 25	64,8	64,7	BADU Bronze 25	67,0 67,2
BADU Bronze 30	65,6	64,6	BADU Bronze 30	65,9 67,3

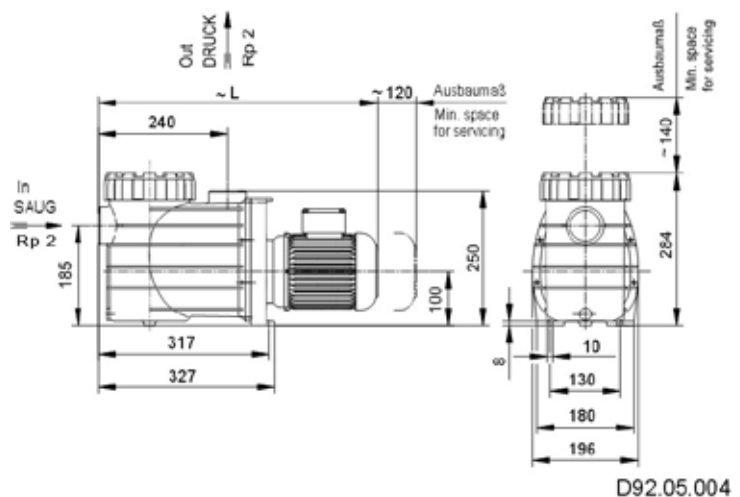
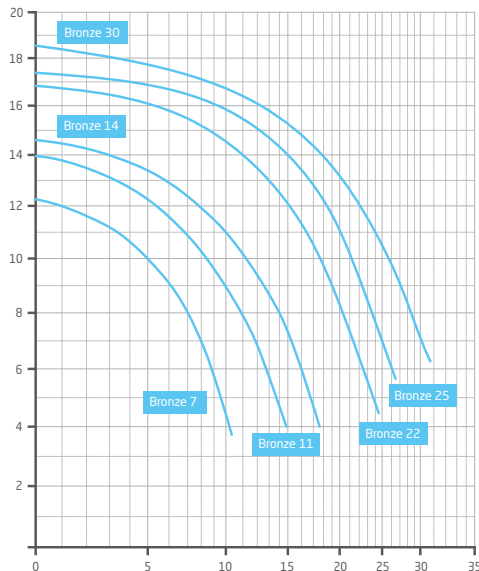

Speck pompes de piscines

No article Description

Prix CHF

SPECK POMPES DE PISCINES BADU PROFI

C

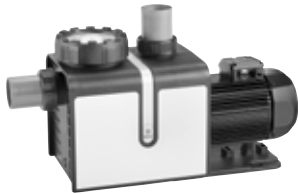

Dans toute l'Europe et uniquement pour le commerce spécialisé. Efficacité maximale et silencieuse.

- En polypropylène de haute qualité, renforcé de fibres de verre
- Résistante à la corrosion
- Couvercle transparent avec éclairage LED
- Auto-amorçante
- Raccord d'aspiration en PVC Ø 75/63 mm (extérieur/intérieur), raccord de refoulement en PVC Ø 75/63 mm (extérieur/intérieur)
- La clé d'ouverture est incluse dans la livraison
- Grand panier de préfiltre avec éclairage LED

			P2 restituée	P1 absorbée	à 10 mCE	
033165	Badu Profi 32	400 V	1,30 kW	1,54 kW	29 m³/h	1'677.00
033167	Badu Profi 38	400 V	1,80 kW	2,10 kW	35 m³/h	1'842.00
033169	Badu Profi 48	400 V	2,20 kW	2,54 kW	43 m³/h	2'122.00
033-410	Couvercle avec éclairage LED					85.00
033-414	Set de raccords complémentaire en PE 75, Ø i/e 63/74 mm (2 douilles à collet en PE)					48.00

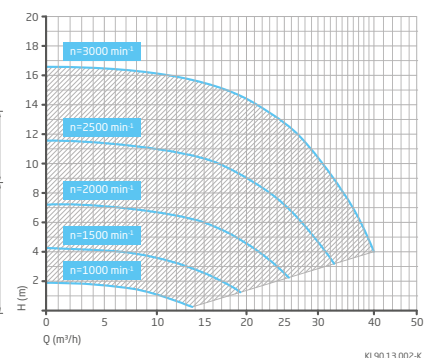
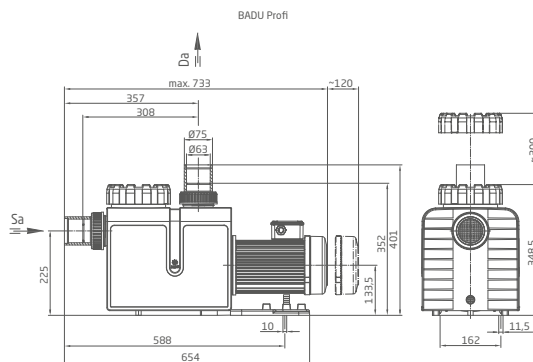
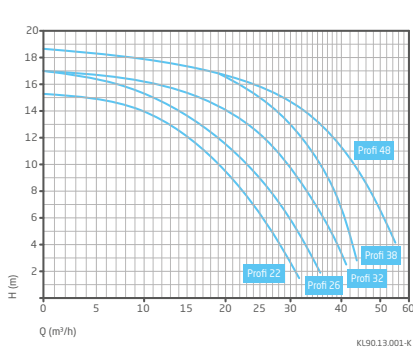

SPECK POMPES DE PISCINES BADU PROFI ECO VS - A VITESSES VARIABLES

C



Avec trois vitesses individuellement programmables.

Avec une efficacité énergétique performante et particulièrement silencieuse.

Avec une commande intuitive pour une manipulation facile et efficace.

- Utilisation simple avec un clavier à membrane de 8 touches
- Lecture directe de la consommation
- Réglage du temps d'amorçage et des différentes vitesses
- Réglage externe des vitesses et des temps de filtration à travers des contacts libres de potentiel
- **Directement pilotable avec AS Control 4 (081060), AS Control Plus (081190) ou Euromatik.net (081045)**
- Couvercle transparent avec éclairage LED
- Raccord d'aspiration en PVC Ø 75/63 mm (extérieur/intérieur), raccord de refoulement en PVC Ø 75/63 mm (extérieur/intérieur)
- Courant nominal 7,8 A

			P2 restituée	P1 absorbée		
034101	Badu Profi Eco VS	230 V	1,40 kW	1,80 kW		1'967.00
033-410	Couvercle avec éclairage LED					85.00
033-414	Set de raccords complémentaire en PE 75, Ø i/e 63/74 mm (2 douilles à collet en PE)					48.00

Speck

pompes de piscines à vitesses variables

No article Description

Prix CHF

SPECK BADU EASY FIT ECO VS - A VITESSES VARIABLES

C

Pompe de filtration auto-amorçante adaptable sur diverses installations existantes. 6 sets de raccordement adaptables sur 8 séries de construction étrangère. Avec le moteur réglable, toute la plage de puissance, entre la Badu EasyFit 9 et la Badu EasyFit 24, est ainsi couverte, ce qui rend le stockage d'un seul modèle nécessaire.



- Facilement adaptable aux tuyauteries existantes
- Economie d'énergie efficace grâce au moteur à aimant permanent réglable
- Utilisation simple avec un clavier à membrane de 8 touches
- Lecture de la consommation actuelle
- Réglage de la vitesse et du temps d'amorçage
- Réglage externe des vitesses et fonction OFF à travers des contacts libres de potentiel
- Entrée/sortie 63 mm
- Courant nominal 6,1 A
- **Directement pilotable avec AS Control 4 (081060), AS Control Plus (081190) ou Euromatik.net (081045)**

			P2 restituée	P1 absorbée	
033250	Badu Easy Fit Eco VS	230 V	1,10 kW	1,40 kW	1'867.00
033245	Raccord approprié entre autres pour „Pentair Whisperflo“				55.00
033246	Raccord approprié entre autres pour „Hayward Super Pump“				55.00
033247	Raccord approprié entre autres pour „Sta-Rite 5P2R Duraglas“				55.00
033251	Raccord approprié entre autres pour „Astral Super Sprint“				55.00
033252	Raccord approprié entre autres pour „Sta-Rite Dynaglas“				55.00

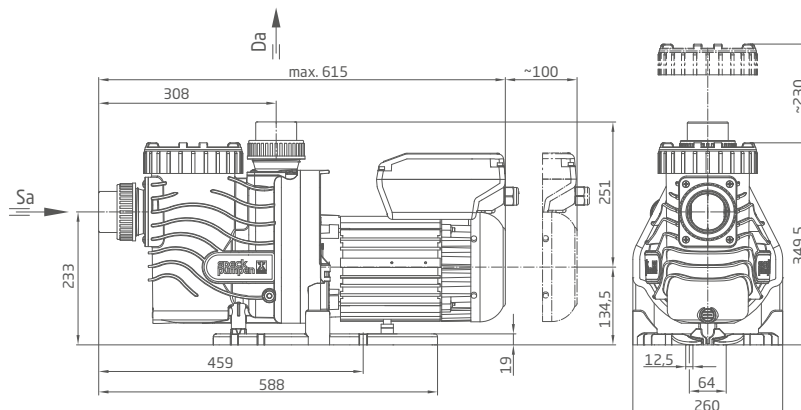
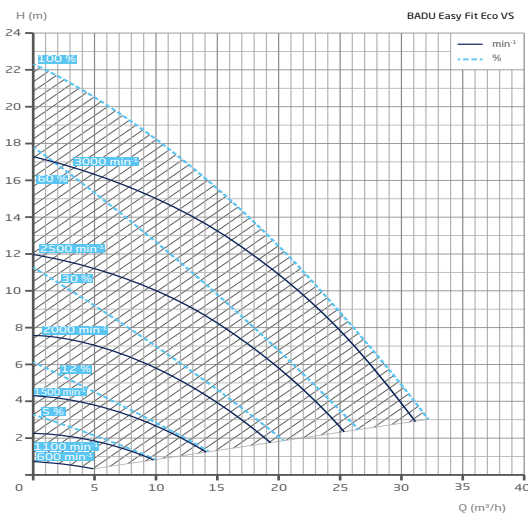

Speck pompes de piscines

No article Description

Prix CHF

SPECK POMPES DE PISCINES BADU ALPHA

C



Nouveau standard pour les petites piscines – optimisé comme jamais auparavant.

- Nouvellement conçu d'un point de vue hydraulique, excellent degré d'efficacité
- Adaptation facile au système de tuyauterie existant, car les dimensions d'installation sont compatibles avec Badu Magic
- Entrée / sortie 50 mm

			P2 restituée	P1 absorbée	à 10 mCE	
033260	Badu Alpha 6	230 V	0,18 kW	0,34 kW	3,0 m³/h	550.00
033261	Badu Alpha 8	230 V	0,25 kW	0,40 kW	4,5 m³/h	572.00
033262	Badu Alpha 10	230 V	0,40 kW	0,60 kW	7,5 m³/h	594.00
033263	Badu Alpha 12	230 V	0,45 kW	0,65 kW	9,0 m³/h	614.00
035-066	Câble avec prise 230 V, 3 m					12.90

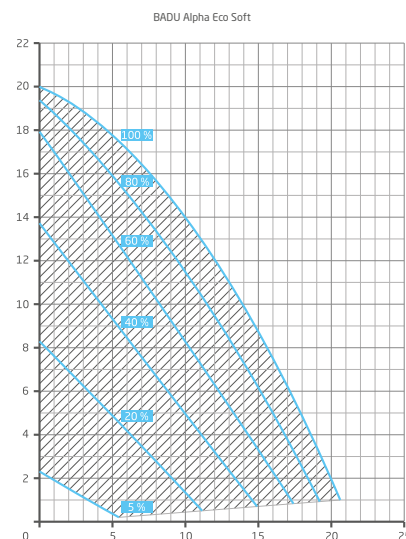
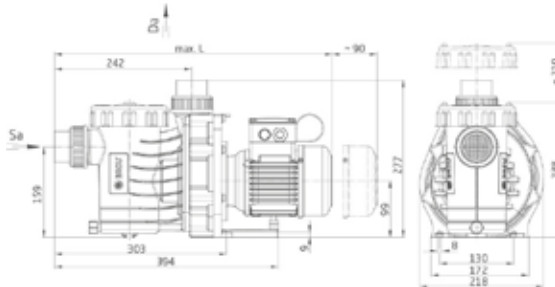
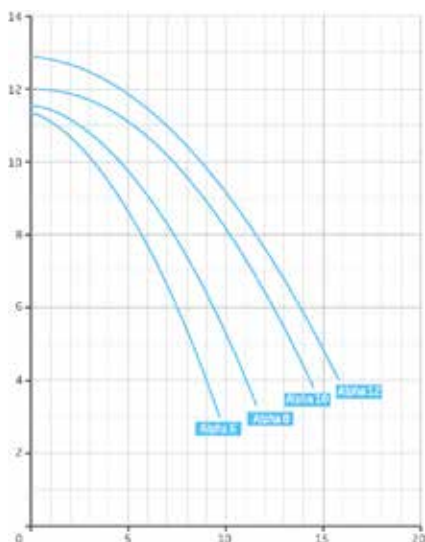

SPECK POMPES DE PISCINES BADU ALPHA ECO SOFT

C



Trois vitesses individuellement programmables, efficacité énergétique maximale et degré d'efficacité élevé.

- Réglage externe des vitesses et des temps de filtration à travers des contacts libres de potentiel
- **Directement pilotable avec AS Control 4 (081060), AS Control Plus (081190) ou Euromatik.net (081045)**
- Entrée / sortie 50 mm
- Courant nominal 3,2 A

			P2 restituée	P1 absorbée	
034112	Badu Alpha Eco Soft	230 V	0,50 kW	0,75 kW	1'262.00

Speck pompes de piscines

No article Description Prix CHF

SPECK BADU RESORT POMPE DE CIRCULATION, AUTO-AMORÇANTE THERMISTANCE INCLUSE **C**



						à 10 mCE	
033222	Badu Resort 30	400 V	1,5 kW	1,77 kW	30 m³/h	2'110.00	
033223	Badu Resort 40	400 V	2,2 kW	2,55 kW	40 m³/h	2'350.00	
033224	Badu Resort 45	400 V	2,6 kW	3,00 kW	45 m³/h	2'405.00	
033225	Badu Resort 50	400 V	3,0 kW	3,45 kW	50 m³/h	2'657.00	
033226	Badu Resort 55	400 V	4,0 kW	4,55 kW	55 m³/h	3'290.00	
033227	Badu Resort 60	400 V	2,6 kW	3,00 kW	50 m³/h	2'530.00	
033228	Badu Resort 70	400 V	3,0 kW	3,45 kW	70 m³/h	2'789.00	
033229	Badu Resort 80	400 V	4,0 kW	4,55 kW	80 m³/h	3'342.00	
033231	Badu Resort 110	400 V	5,5 kW	6,15 kW	110 m³/h	3'784.00	



Pour des raisons d'efficacité énergétique, nous conseillons l'emploi de convertisseur de fréquences. Attention: les raccords en ABS, ne doivent pas être collés avec Pevicol.

ACCESSOIRES POUR SPECK BADU RESORT

033-202	Clé pour couvercle de préfiltre et raccords	30.00
033-030	Douille à collet PVC, gris, intérieur d 90 mm	54.00
033-158	Douille à collet PVC, gris, intérieur d 110 mm	62.00

DONNEES TECHNIQUES

Type	30	40	45	50	55	60	70	80	110
Entrée / sortie d (mm)	75/75	90/90	90/90	110/110	110/110	110/110	110/110	110/110	110/110
Tuyauterie entrée/sortie conseillée, tuyau PVC Ø (mm)	75/75	90/90	90/90	110/110	110/110	110/110	110/110	140/140	160/140
Puissance absorbée P1	1,77 kW	2,55 kW	3,00 kW	3,45 kW	4,55 kW	3,00 kW	3,45 kW	4,55 kW	6,15 kW
Puissance restituée P2	1,5 kW	2,2 kW	2,6 kW	3,0 kW	4,0 kW	2,6 kW	3,0 kW	4,0 kW	5,5 kW
Courant nominal	3,3 A	4,6 A	5,5 A	6,2 A	4,6 A	5,5 A	6,2 A	4,6 A	6,0 A
Poids	23 kg	26 kg	28 kg	29 kg	34 kg	28 kg	29 kg	34 kg	41 kg
Longueur	828 mm	858 mm	858 mm	868 mm	868 mm	868 mm	868 mm	868 mm	908 mm

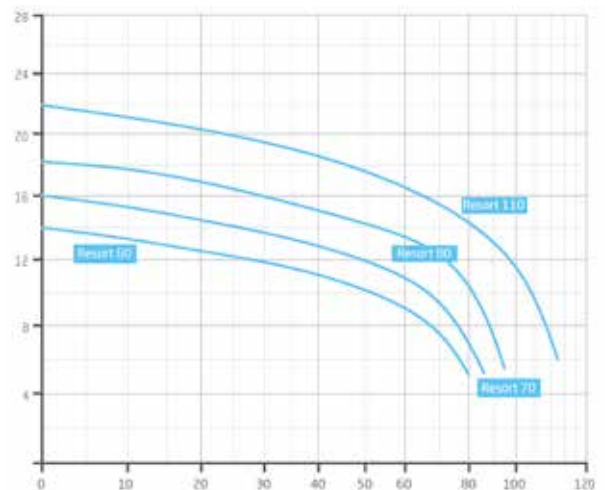
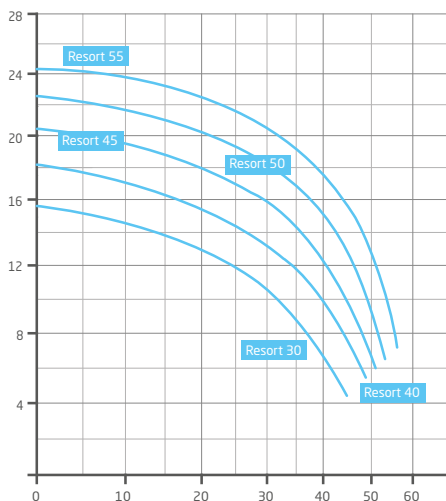

Speck pompes de piscines

No article Description

Prix CHF

POMPE DE MASSAGE ET CONTRE-COURANT BADU 21-50 ET 21-60

C



			P2 restituée	P1 absorbée	à 6 mCE	
033203	Badu 21-50/42G	230 V	1,1 kW	1,63 kW	28 m³/h	1'360.00
033204	Badu 21-50/42G	400 V	1,1 kW	1,33 kW	28 m³/h	1'229.00
033215	Badu 21-50/43G	230 V	1,6 kW	2,27 kW	38 m³/h	1'489.00
033216	Badu 21-50/43G	400 V	1,6 kW	1,90 kW	38 m³/h	1'302.00
033217	Badu 21-60/44G	400 V	2,2 kW	2,55 kW	50 m³/h	1'482.00
033218	Badu 21-60/46G	400 V	3,0 kW	3,45 kW	55 m³/h	1'739.00
033219	Badu 21-80/32G	400 V	2,6 kW	3,00 kW	52 m³/h	1'947.00
033220	Badu 21-80/33G	400 V	3,0 kW	3,45 kW	65 m³/h	1'947.00
033221	Badu 21-80/34G	400 V	4,0 kW	4,55 kW	85 m³/h	2'674.00
033-161	Pièce de transition en mat. synthétique 2¾" x 75/90 mm					48.20
033-162	Joint plat 2¾"					3.70

Badu 21-50 et 21-60

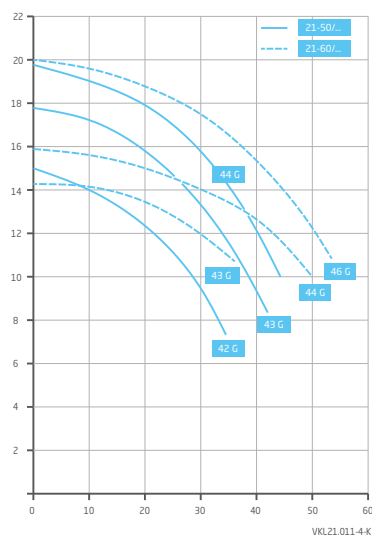

Badu 21-80

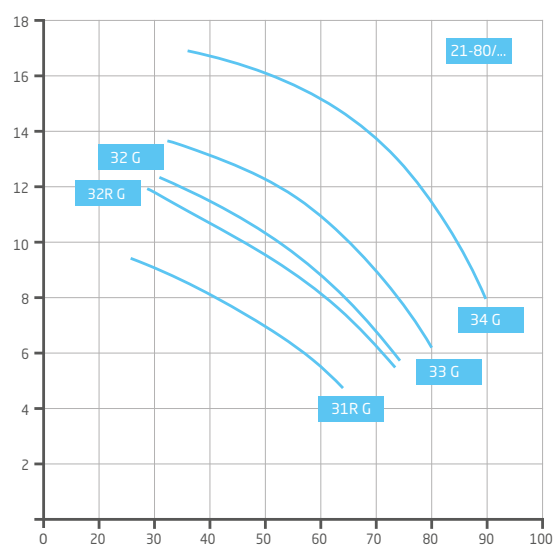

POMPES DE CIRCULATION SPECK 21-40

C



033201	Badu 21-40/53G 0,55 kW 230 V G2", 10 mCE 12 m³/h	784.00
033202	Badu 21-40/54G 0,75 kW 230 V, 16 m³/h à 10 mCE	942.00
033205	Badu 21-40/55G 1,0 kW 230 V G2", 10 mCE 23 m³/h	1'020.00
033206	Badu 21-40/58G 1,5 kW 230 V 10 mCE 30 m³/h, pompe de remplacement Riviera	1'237.00
033209	Badu 21-40/58HG 1,5 kW 230 V G2", 15 mCE 23 m³/h, sans interrupteur PN	1'255.00
223-128	Badu 21-40/58HG 1,5 kW 230 V 15 mCE 23 m³/h, avec interrupteur PN, pompe de rempl. Riviera	1'264.00
033-020	Raccord spécial pour Badu 21-40 G2 avec manchon à coller Ø 50 mm	18.00

Speck pompes de piscines

3

No article Description Prix CHF

POMPE DE MESURE SPECK V600 C



Avec une puissance optimale d'env. 600 l/h, non auto-amorçante.
- entrée 3/4" / sortie 3/4"
- bruyante!
- conseil: installation uniquement dans les locaux techniques

			P2 restituée	P1 absorbée	à 10 mCE	
033050	MWP V 600	230 V	0,14 kW	0,28 kW	600 lt	539.00
035-066	Câble avec prise 230 V, 3 m					12.90

POMPE DE MESURE SPECK AUTO-AMORÇANTE C



Consommation faible d'électricité et résistante à la corrosion sont les avantages de cette pompe. Elle est auto-amorçante et peut être installée jusqu'à 2 m au-dessus du niveau d'eau de piscine.
- entrée 32 mm / sortie 25 mm
- exécution 230 V avec câble de 3,5 m et fiche

			P2 restituée	P1 absorbée	à 6 mCE	
033014	MWP 1	230 V	0,18 kW	0,35 kW	4 m³/h	500.00
033015	MWP 2	230 V	0,25 kW	0,45 kW	6 m³/h	537.00

 **NOUVEAU**

POMPE DE MESURE SPECK M3 A VITESSES VARIABLES C



Auto-amorçante, résistante à la corrosion, faible consommation d'énergie. Pompe de mesure à vitesses variables.
- entrée 32 mm / sortie 25 mm
- exécution 230 V avec câble de 3,5 m et fiche

			P2 restituée	P1 absorbée		
034116	M3 Eco Soft	230 V	0,50 kW	0,75 kW		1'262.00

SPECK POMPES DE PISCINES BADU TOP II C



- en polypropylène renforcée de fibre de verre de bonne qualité, auto-amorçante
- entrée 2" / sortie 1 1/2"
- exécution 230 V avec câble de 3,5 m et fiche

			P2 restituée	P1 absorbée	à 10 mCE	
033041	Badu Top 8	230 V	0,30 kW	0,50 kW	7,0 m³/h	574.00
033042	Badu Top 8	400 V	0,30 kW	0,50 kW	7,0 m³/h	574.00
033043	Badu Top 12	230 V	0,45 kW	0,65 kW	9,5 m³/h	605.00
033044	Badu Top 12	400 V	0,45 kW	0,63 kW	9,5 m³/h	605.00
033045	Badu Top 14	230 V	0,65 kW	0,97 kW	12,0 m³/h	719.00
033046	Badu Top 14	400 V	0,65 kW	0,97 kW	12,0 m³/h	719.00
033047	Badu Top 20	230 V	1,0 kW	1,37 kW	17,5 m³/h	980.00
033048	Badu Top 20	400 V	1,0 kW	1,24 kW	20,0 m³/h	980.00

Speck

pompes d'immersion / prefiltre

No article Description

Prix CHF

SPECK POMPE D'IMMERSION TYPE TOP 59 WS

C



En matière synthétique anticorrosive.
Pour l'aspiration d'eau propre ou légèrement sale.

033016 Pompe d'immersion type TOP 59 WS

430.00

DONNEES TECHNIQUES

TOP 59	
rendement P2	0,50 kW
débit à 3 m H	8,5 m ³ /h
le plus grand Ø	150 mm
taille débris	10 mm
poids	6,3 kg
courant	230 V
max. temp. de l'eau	40 °C
raccord tuyau	1 1/4"

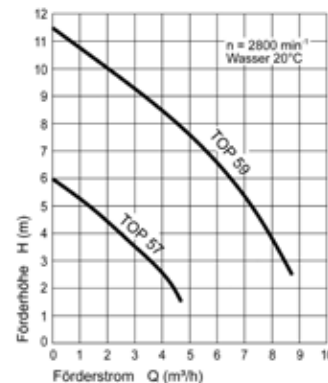
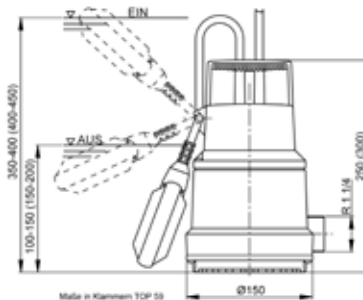

SPECK POMPE D'IMMERSION EN INOX

C



Pour l'extraction d'eau faiblement sale avec des grains solides jusqu'à 10 mm

Pompe d'immersion de haute qualité en acier CrNi 1.4301 et une double garniture mécanique montée dans une chambre à huile. Toutes les pompes avec 10 m de câble et interrupteur à flotteur

033017	Top 71 WS	230 V	0,25 kW	707.00
033018	Top 72 WS	230 V	0,55 kW	1'057.00
033019	Top 73 WS	230 V	0,75 kW	1'187.00
033020	Top 74 WS	230 V	1,1 kW	1'225.00

DONNEES TECHNIQUES

Type	Top 71	Top 72	Top 73	Top 74
15 H (m)	-	-	-	5,0 m ³ /h
13 H (m)	-	-	2,0 m ³ /h	7,0 m ³ /h
11 H (m)	-	3,0 m ³ /h	5,0 m ³ /h	10,0 m ³ /h
9 H (m)	1,0 m ³ /h	6,0 m ³ /h	7,0 m ³ /h	13,0 m ³ /h
7 H (m)	3,8 m ³ /h	9,0 m ³ /h	10,0 m ³ /h	16,0 m ³ /h
5 H (m)	6,9 m ³ /h	12,0 m ³ /h	14,0 m ³ /h	19,0 m ³ /h
3 H (m)	8,8 m ³ /h	15,0 m ³ /h	17,0 m ³ /h	-

PREFILTRE SPECK

C



191130 Préfiltre en PEH (polyéthylène), raccords 2"

463.00

No article Description Prix CHF

CONVERTISSEUR DE FRÉQUENCES - 400 V - PROGRAMMABLE C

- 4 vitesses prééglées
- Programmation facile grâce au terminal de commande HMI
- Disponible dans la version IP55 (protection contre les projections d'eau) ou dans la version IP21 pour le montage sur un tableau



036120	AS Convertisseur de fréquences 0,75 KW IP 55	772.00
036121	AS Convertisseur de fréquences 1,50 KW IP 55	959.00
036122	AS Convertisseur de fréquences 2,20 KW IP 55	1'177.00
036123	AS Convertisseur de fréquences 4,00 KW IP 55	1'562.00
036124	AS Convertisseur de fréquences 5,50 KW IP 55	1'894.00

036125*	AS Convertisseur de fréq. 0,75 kW IP 21	695.00
036126*	AS Convertisseur de fréq. 1,50 kW IP 21	884.00
036127*	AS Convertisseur de fréq. 2,20 kW IP 21	1'052.00
036128	AS Convertisseur de fréq. 4,00 kW IP 21	1'284.00
036129	AS Convertisseur de fréq. 5,50 kW IP 21	1'840.00

Art. 036125-036129 pour le montage dans une armoire de commande

036119	AS Terminal de commande (Indispensable pour la programmation) - Spécialement conçu pour AS / - Programmation facile - 4 vitesses de consigne programmables - Affichage de la consommation, rendement, vitesse en tr-min ainsi que les fréquences en Hz. - Ecran tactile - Utilisable sur plusieurs installations - indispensable dans la voiture de service	705.00
--------	--	--------

ATTENTION: Si vous avez besoin d'un convertisseur de fréquences sans préprogrammation, alors veuillez svp le noter clairement dans votre commande. Idéalement avec un P devant le num. d'article (Ex. P-036125).
 Convertisseurs de fréquences plus puissants, sur demande.
 *Pas disponible du stock. Délai de livraison env. 1 semaine.

DONNEES TECHNIQUES IP 21

Type	0,75 kW	1,50 kW	2,20 kW	4,00 kW	5,00 kW
Dimensions LxIxH (mm)	107x143x150	107x143x150	107x143x150	142x184x150	142x184x150
Poids env.	2 kg	2 kg	2 kg	3.35 kg	3.35 kg
Fréquences (+/-2 Hz)	48-63 Hz				
Tension (+/-10%)	3~380-480 V				
Indice de protection	IP 21				
Températures d'utilisation	-10 °C - 40 °C				
Pilotage	4 contacts libre de potentiel				
Refroidissement	Radiateur de refroidissement + Ventilateur				

DONNEES TECHNIQUES IP 55

Type	0,75 kW	1,50 kW	2,20 kW	4,00 kW	5,00 kW
Dimensions LxIxH (mm)	215x297x192	215x297x192	215x297x192	230x340x208	230x340x208
Poids env.	7 kg	7 kg	7 kg	9.65 kg	9.65 kg
Fréquences (+/-2 Hz)	48-63 Hz				
Tension (+/-10%)	3~380-480 V				
Indice de protection	IP 55				
Températures d'utilisation	-10 °C - 40 °C				
Pilotage	4 contacts libre de potentiel				
Refroidissement	Radiateur de refroidissement + Ventilateur				

Speck

Pompes de filtration publique et préfiltre en matière synthétique

No article Description Prix CHF

SPECK BADU BLOCK POMPE DE FILTRATION AVEC PRÉFILTRE C



Pompes à carter en volute à aspiration normale à un étage en bloc vertical. Pompe en fonte ou en bronze avec corps de pompe revêtu de RILSAN. Montage flexible des moteurs IE3 et PM jusqu'à 55,00 kW. Le processus de la construction permet un remplacement facile de l'unité d'entraînement sans démonter la tuyauterie. En raison de leur faible vitesse, les pompes fonctionnent de manière silencieuse et résistent à l'usure. La tranquillité de fonctionnement optimale assure une longévité de la pompe. Les roues à aubes fermées et équilibrées peuvent être adaptées individuellement aux conditions de fonctionnement. En option, les pompes peuvent être équipées d'une protection contre la corrosion. Position du refoulement variable.

- Débit Q jusqu'à max. 600/750 m³/h
- Colonne d'eau H jusqu'à 40/55 m
- Température de l'eau T max. 50 °C
- Pression d'exploitation du corps de pompe 10 bar, corps du préfiltre 5 bar

033104	Badu Block, W12, corps de pompe en fonte, roue à aube en bronze	sur demande
033105	Badu Block, W05, corps de pompe en bronze, roue à aube en bronze	sur demande

Pas disponible du stock. Délai de livraison sur demande.

SPECK BADU NORMBLOCK POMPE POUR ATTRACTION C



Pompes à carter en volute à aspiration normale à un étage. La conception en bloc permet de très hauts débits avec un faible encombrement. Pompe en fonte ou en bronze. Le moteur est interchangeable sans qu'il soit nécessaire de démonter la pompe ni de retirer la garniture mécanique. Montage flexible des moteurs IE3 (y compris thermistances) et des moteurs PM jusqu'à 55,00 kW. En raison de leur faible vitesse, les pompes fonctionnent de manière silencieuse et résistent à l'usure. La tranquillité de fonctionnement optimale assure une longévité de la pompe. Les roues à aubes fermées et équilibrées peuvent être adaptées individuellement aux conditions de fonctionnement. En option, les pompes peuvent être équipées d'une protection contre la corrosion. Position du refoulement variable.

- Débit Q jusqu'à max. 740 m³/h
- Colonne d'eau H jusqu'à 100 m
- Température de l'eau T -30 °C jusqu'à 140 °C
- Pression d'exploitation jusqu'à 16 bar

033101	Badu Normblock, W12, corps de pompe en fonte, roue à aube en bronze	sur demande
033102	Badu Normblock, W05, corps de pompe en bronze, roue à aube en bronze	sur demande

Pas disponible du stock. Délai de livraison sur demande.

NOUVEAU



SPECK PRÉFILTRE EN MATIÈRE SYNTHÉTIQUE C

038030	Préfiltre en matière synthétique DN 200 (8") pour montage horizontal avec couvercle transparent. Utilisable pour Normblock Multi 100/250, 125/250, Normblock 150/... et pour une utilisation séparée dans le système de tuyauterie	3'000.00
--------	--	----------



Speck

Pompes de filtration publique

No. article Description Prix CHF

SPECK BADU BLOCK MULTI POMPE DE FILTRATION AVEC PRÉFILTRE C

Pompes à carter en volute à aspiration normale et à un étage en bloc vertical. Résistant à la corrosion - même pour des concentrations élevées de saumure. La pompe de piscine en plastique solide (THK - plastique technique hautes performances) rend le revêtement intérieur superflu, durable, antichoc, sans entretien et économique. Montage flexible des moteurs IE3 et PM jusqu'à 22,00 kW. Le processus de la construction permet un remplacement facile de l'unité d'entraînement sans démonter la tuyauterie. En raison de leur faible vitesse, les pompes fonctionnent de manière silencieuse et résistent à l'usure. La tranquillité de fonctionnement optimale assure une longévité de la pompe. Les roues à aubes fermées peuvent être adaptées individuellement aux conditions de fonctionnement. Position du refoulement variable.

- Débit Q jusqu'à max. 410 m³/h
- Colonne d'eau H jusqu'à 24 m
- Température de l'eau T max. 40 °C
- Pression d'exploitation max. 2,5 bar
- Vitesse de rotation 1'450 min⁻¹



		à 12mCE	
038000	Badu Block Multi, type 65/250, 3,00 kW, 400 V	50 m ³ /h	5'000.00
038001	Badu Block Multi, type 65/250, 4,00 kW, 400 V	60 m ³ /h	5'100.00
038002	Badu Block Multi, type 65/250, 5,50 kW, 400 V	80 m ³ /h	5'717.00
038003	Badu Block Multi, type 65/250, 7,50 kW, 400 V	90 m ³ /h	6'484.00
038007	Badu Block Multi, type 80/200, 3,00 kW, 400 V (10mCE)	68 m ³ /h	5'109.00
038008	Badu Block Multi, type 80/200, 4,00 kW, 400 V	75 m ³ /h	,5217.00
038009	Badu Block Multi, type 80/200, 5,50 kW, 400 V	110 m ³ /h	5'925.00
038004	Badu Block Multi, type 100/250, 5,50 kW, 400 V	100 m ³ /h	6'625.00
038005	Badu Block Multi, type 100/250, 7,50 kW, 400 V	150 m ³ /h	7'392.00
038006	Badu Block Multi, type 100/250, 11,00 kW, 400 V	200 m ³ /h	9'084.00
038021	Badu Block Multi, type 125/250, 11,00 kW, 400 V	200 m ³ /h	9'634.00
038022	Badu Block Multi, type 125/250, 15,00 kW, 400 V	300 m ³ /h	10'025.00
038023	Badu Block Multi, type 125/250, 18,50 kW, 400 V	360 m ³ /h	11'009.00
038024	Badu Block Multi, type 125/250, 22,00 kW, 400 V	410 m ³ /h	11'225.00

Pas disponible du stock. Délai de livraison sur demande.

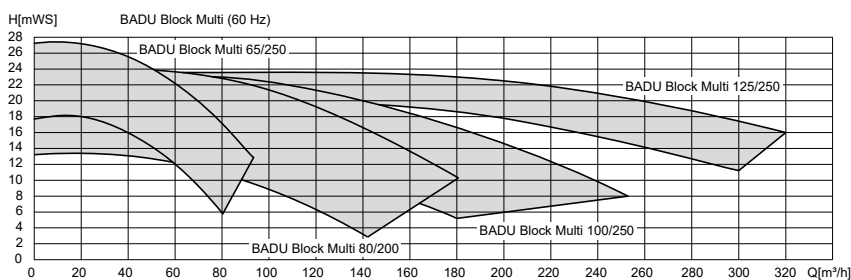
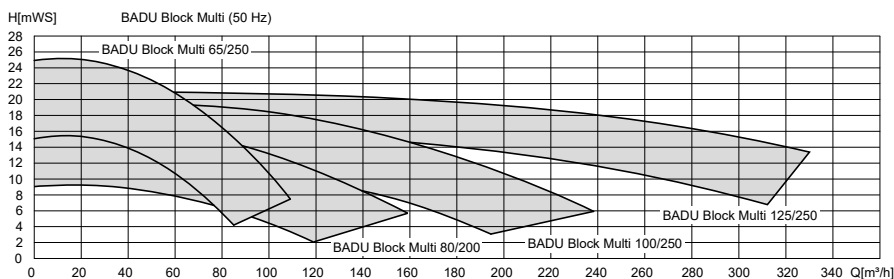

KL61.21.004-P

Speck

Pompes de filtration publique

No. article Description

Prix CHF

SPECK BADU NORMBLOCK MULTI POMPE POUR ATTRACTION

C



Pompes à carter en volute à aspiration normale à un étage. La conception en bloc permet de très hauts débits avec un faible encombrement. Résistant à la corrosion - même pour des concentrations élevées de saumure. La pompe de piscine en plastique solide (THK - plastique technique hautes performances) rend le revêtement intérieur superflu, durable, antichoc, sans entretien et économique. Montage flexible des moteurs IE3 (y compris thermistances) et des moteurs PM jusqu'à 22,00 kW. En raison de leur faible vitesse, les pompes fonctionnent de manière silencieuse et résistent à l'usure. La tranquillité de fonctionnement optimale assure une longévité de la pompe. Les roues à aubes fermées peuvent être adaptées individuellement aux conditions de fonctionnement.

- Débit Q jusqu'à max. 410 m³/h
- Colonne d'eau H jusqu'à 24 m
- Température de l'eau T max. 40 °C
- Pression d'exploitation max. 3 bar
- Vitesse de rotation 1'450 min⁻¹



		à 12mCE	
038010	Badu Normblock Multi, type 65/250, 3,00 kW, 400 V	50 m ³ /h	3'650.00
038011	Badu Normblock Multi, type 65/250, 4,00 kW, 400 V	60 m ³ /h	3'759.00
038012	Badu Normblock Multi, type 65/250, 5,50 kW, 400 V	80 m ³ /h	4'367.00
038013	Badu Normblock Multi, type 65/250, 7,50 kW, 400 V	90 m ³ /h	5'142.00
038025	Badu Normblock Multi, type 80/200, 4,00 kW, 400 V	80 m ³ /h	4'192.00
038026	Badu Normblock Multi, type 80/200, 5,50 kW, 400 V	115 m ³ /h	5'017.00
038014	Badu Normblock Multi, type 100/250, 5,50 kW, 400 V	100 m ³ /h	4'625.00
038015	Badu Normblock Multi, type 100/250, 7,50 kW, 400 V	150 m ³ /h	5'400.00
038016	Badu Normblock Multi, type 100/250, 11,00 kW, 400 V	200 m ³ /h	7'084.00
038017	Badu Normblock Multi, type 125/250, 11,00 kW, 400 V	200 m ³ /h	7'642.00
038018	Badu Normblock Multi, type 125/250, 15,00 kW, 400 V	300 m ³ /h	8'025.00
038019	Badu Normblock Multi, type 125/250, 18,50 kW, 400 V	360 m ³ /h	9'009.00
038020	Badu Normblock Multi, type 125/250, 22,00 kW, 400 V	410 m ³ /h	9'225.00

Pas disponible du stock. Délai de livraison sur demande.

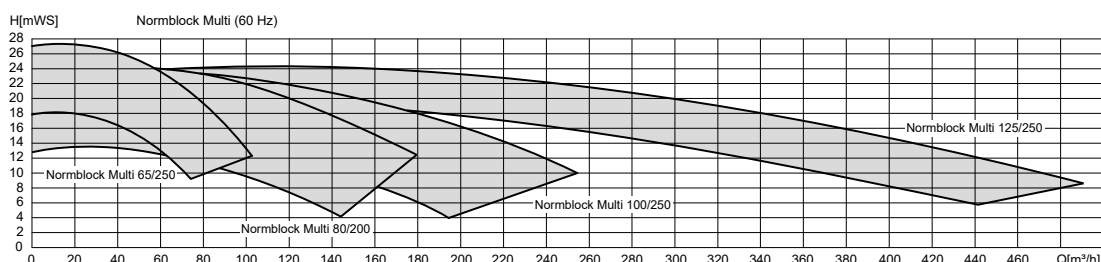
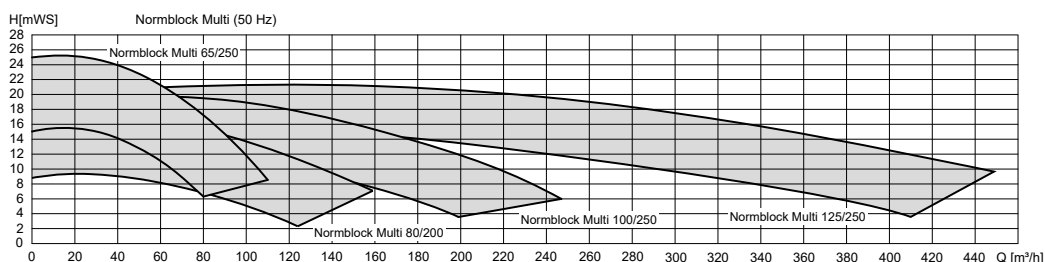

KL61.21.003-P

Sta-Rite pompes de piscines

No article Description Prix CHF

STA-RITE POMPES DURAGLAS VS S5P2R-VS - A VITESSES VARIABLES (LA STARITE) C



- Economies d'énergie remarquable grâce à la technologie à vitesses variables avec moteur à aimant permanent
- Appropriée pour eau salée jusqu'à 0,4% (4 g/l)
- Silencieuse surtout à bas régime
- **Réglage externe des vitesses et des temps de filtration sans coffret supplémentaire par le biais de contacts libres de potentiel**
- **Directement pilotable avec AS Control 4 (081060), AS Control Plus (081190) ou Euromatik.net (081045)**

031030	S5P2R-VS	1,5 PS	230 V	1,1 kW		1'686.00
--------	----------	--------	-------	--------	--	----------

STA-RITE POMPES DURAGLAS 5P2R (LA STARITE) C



- entrée: 1½" tar. NPT / sortie: 1½" tar. NPT
- protection IP 44/54 avec moteur européen, fermé selon VDE

031021	PRC-1	1/2 CV	230 V	0,37 kW		7 m³/h	914.00
031026	PRC-3	1/2 CV	400 V	0,37 kW	560 W	7 m³/h	927.00
031022	PRD-1	3/4 CV	230 V	0,55 kW		12 m³/h	937.00
031027	PRD-3	3/4 CV	400 V	0,55 kW	860 W	12 m³/h	1'009.00
031023	PRE-1	1 CV	230 V	0,75 kW		15 m³/h	985.00
031028	PRE-3	1 CV	400 V	0,75 kW	1080 W	15 m³/h	1'032.00
031024	PRF-1	1,5 CV	230 V	1,10 kW		18 m³/h	1'099.00
031029	PRF-3	1,5 CV	400 V	1,10 kW	1370 W	18 m³/h	1'150.00
035-066	Câble avec prise 230 V, 3 m						12.90
091766	Manchon union 50 x 1½" mâle NPT						22.50
035-044	Clé pour préfiltre						62.50

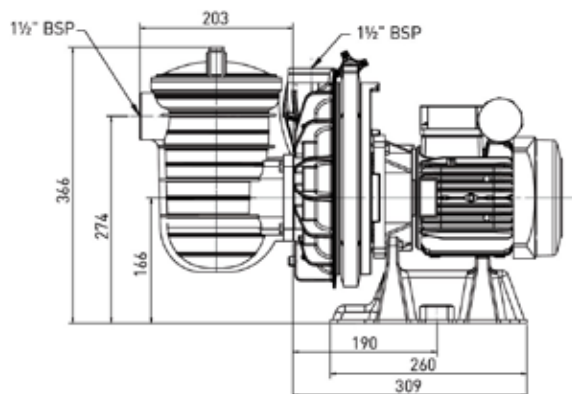
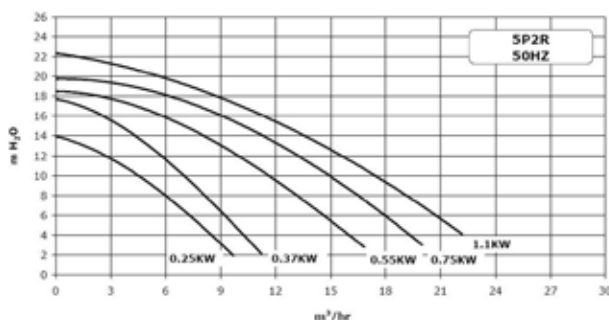

Sta-Rite

pompes de piscines

No article Description

Prix CHF



STA-RITE POMPES DE PISCINE EN BRONZE 5BR

C

- les pompes sont livrées sans plaque en alu et éléments antivibr.
- (peut être commandé séparément)
- entrée: 2" tar. / sortie: 1 1/2" tar.
- protection IP 44/54 avec moteur européen, fermé selon VDE

				P2 restituée	P1 absorbée	à 10 mCE	
031001	BRC-1	1/2 CV	230 V	0,37 kW		10 m ³ /h	1'569.00
031006	BRC-3	1/2 CV	400 V	0,37 kW	560 W	10 m ³ /h	1'470.00
031002	BRD-1	3/4 CV	230 V	0,55 kW		14 m ³ /h	1'625.00
031007	BRD-3	3/4 CV	400 V	0,55 kW	860 W	14 m ³ /h	1'495.00
031003	BRE-1	1 CV	230 V	0,75 kW		17 m ³ /h	1'730.00
031008	BRE-3	1 CV	400 V	0,75 kW	1080 W	17 m ³ /h	1'594.00
031004	BRF-1	1,5 CV	230 V	1,10 kW		20 m ³ /h	1'792.00
031009	BRF-3	1,5 CV	400 V	1,10 kW	1370 W	20 m ³ /h	1'724.00
035-066	Câble avec prise 230 V, 3 m						12.90
091636	Manchon rond 50 x 1 1/2" mâle						14.00
035-071	Plaque en alu avec 4 éléments antivibratoires						52.00

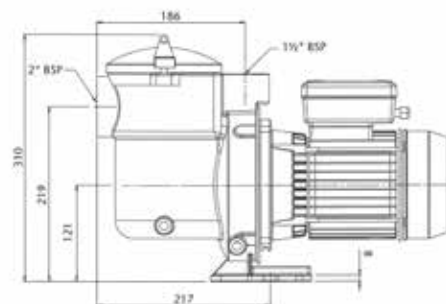
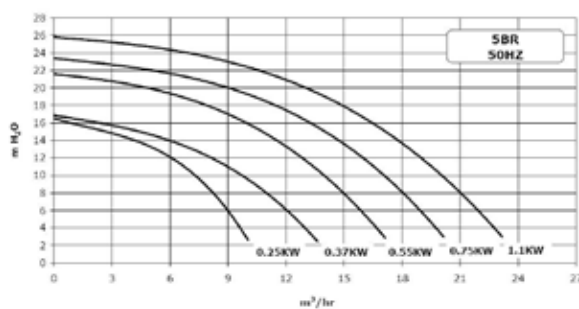

UNITES DE RECHANGE POUR POMPES EN BRONZE 5BR

C

- pompe en bronze sans préfiltre (unité de rechange)
- desserrer les 4 vis du préfiltre et changer l'unité

031112	BRC-1	1/2 CV	230 V	0,37 kW			1'002.00
031113	BRC-3	1/2 CV	400 V	0,37 kW	560 W		934.00
031114	BRD-1	3/4 CV	230 V	0,55 kW			1'047.00
031115	BRD-3	3/4 CV	400 V	0,55 kW	860 W		934.00
031117	BRE-3	1 CV	400 V	0,75 kW	1080 W		974.00
031119	BRF-3	1,5 CV	400 V	1,10 kW	1370 W		1'094.00

Sta-Rite pompes de piscines

3

No article Description

Prix CHF

STA-RITE POMPE LA STARITE, 5P6R POUR PISCINES PRIVEES ET HOTELS

C



- moteur grande puissance, fermé selon VDE (IP 55)
- raccord Ø 63 mm à coller
- incl. 2 raccords PVC 2" filetage spécial

				courant absorbé	à 10 mCE	
031082	P6RG-3	1,5 kW	400 V	3,6 A	27 m³/h	1'339.00
031083	P6RH-3	2,2 kW	400 V	5,0 A	31 m³/h	1'512.00

Une manipulation améliorée grâce à un raccord rapide.

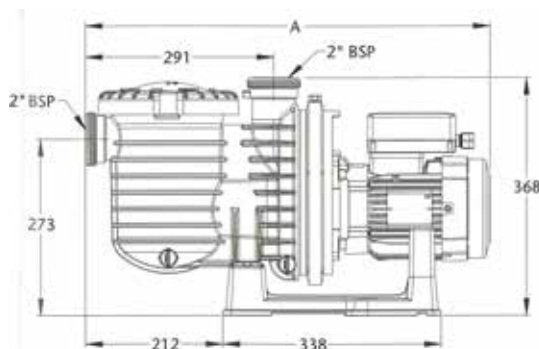
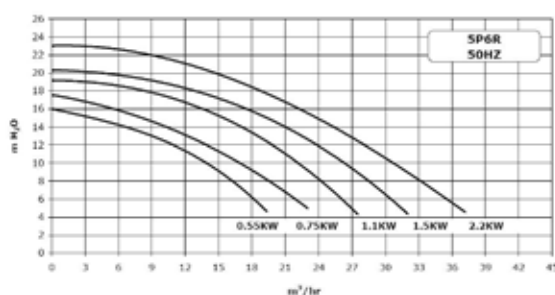

STA-RITE POMPE DE PISCINE SUPERMAX, S5P1R

C



- Remplace la pompe Pentair Superflo - construction identique
- Pompe de qualité à prix avantageux avec beaucoup de puissance
- Appropriée pour eau salée jusqu'à 0,4% (4 g/l)
- Raccords PVC 50 mm



				P2 restituée	à 10 mCE	
031053*	S5P1RD-3	3/4 PS	400 V	0,55 kW	13 m³/h	746.00
031055*	S5P1RE-3E2	1 PS	400 V	0,75 kW	15 m³/h	821.00
031056*	S5P1RF-1	1,5 PS	230 V	1,10 kW	18 m³/h	889.00
031057*	S5P1RF-3E2	1,5 PS	400 V	1,10 kW	18 m³/h	923.00
031058*	Raccords 50 mm R170450					53.50

*Jusqu'à épuisement du stock!

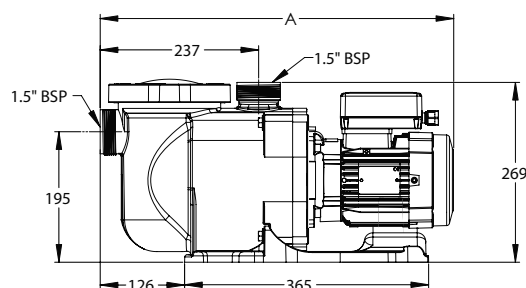
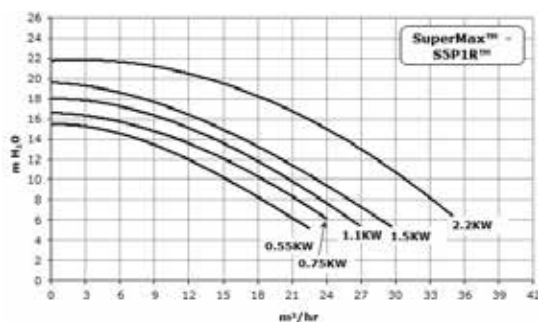

Diverses pièces de rechange pour pompes

No article Description Prix CHF

CONDENSATEURS C



033-387	Condensateur 8 mf pour Magic 4 + 6 / Picco	45.00
033-388	Condensateur 16 mf pour Magic 8 + 11 / Top	57.00
033-405	Condensateur S3 10 mf avec câble pour Aqua Plus 6	49.00
035-408	Condensateur 10 mf pour pompe Speck 40/7	49.00
035-409	Condensateur 12 mf pour pompe Speck 40/11	69.00
035-505	Condensateur 10 mf ATB-B	85.00
035-507	Condensateur 12 mf ATB-C (jusqu'au 09/2001)	95.00
035-509	Condensateur 16 mf ATB-C&D (dès 09/2001)	95.00
035-506	Condensateur 25 mf ATB-F/E	144.00

ROULEMENT A BILLES C



035-513	Roulement à billes pour moteur 6003 2RSR	38.00
035-514	Roulement à billes pour moteur 6004 2RSR	38.00
035-515	Roulement à billes pour moteur 6201 2RSR	38.00
035-516	Roulement à billes pour moteur 6202 2RSR	38.00
035-517	Roulement à billes pour moteur 6203 2RSR	38.00
035-518	Roulement à billes pour moteur 6204 2RSR	41.50
035-519	Roulement à billes pour moteur 6205 2RSR	50.00
035-520	Roulement à billes pour moteur 6206 2RSR	67.00
035-521	Roulement à billes pour moteur 6303 2RSR	50.00
035-522	Roulement à billes pour moteur 6304 2RSR (moteur UWE)	58.00
035-523	Roulement à billes pour moteur 6307 2RSR (moteur Fluvo)	103.00
035-524	Roulement à billes pour moteur 6308 2RSR (moteur Fluvo)	145.00
035-525	Roulement à billes pour moteur 6306 2RSR	78.00
035-537	Roulement à billes pour moteur Motor 6305 2RSR (moteur Praher)	61.00

SET DE JOINTS C



035-036	Set de joints complet pour Sta-Rite Duraglas 5P2R	68.00
035-180	Set de joints complet pour Sta-Rite Bronze 5BR	82.00
035-181	Set de joints complet pour Sta-Rite Dynaglas 5MPR	79.00
035-182	Set de joints complet pour Sta-Rite 5P4R	84.00
035-183	Set de joints complet pour Sta-Rite Duraglas 5P2R-SEL	80.00
035-184*	Set de joints complet pour Sta-Rite 5JWP	72.00

*Jusqu'à épuisement du stock!

Pentair Pompe IntelliFlo

3

No article Description

Prix CHF

PENTAIR INTELLIFLO VS, VSD ET VF Pompe intelligente avec vitesse variable

C

- Deux innovations technologiques importantes conduisent à une baisse sensationnelle des coups d'énergie:
 1. La pompe IntelliFlo possède un moteur avec un aimant permanent avec un degré d'efficacité supérieur à 90%. Cela conduit à une baisse de courant jusqu'à 30% par rapport à une pompe traditionnelle.
 2. La pompe IntelliFlo est une pompe unique à vitesse variable et quatre vitesses préconfigurées qui peuvent être choisies sur le tableau de commande.
- pompe avec vitesse de rotation variable – vitesse de rotation du moteur entre 400 et 3450 tours/min.
- la commande électronique permet à l'utilisateur de changer la vitesse de rotation +/- 10 tours/min
- particulièrement facile à installer, programmer et utiliser
- peut être raccordé à l'IntelliComm
- puissance absorbée P1: 3,2 kW
- courant nominal: 16 A

034001 IntelliFlo Whisperflo pompe VSF, 230 V
2 m³/h - 28 m³/h, 0,15 kW - 2,2 kW

2'672.00

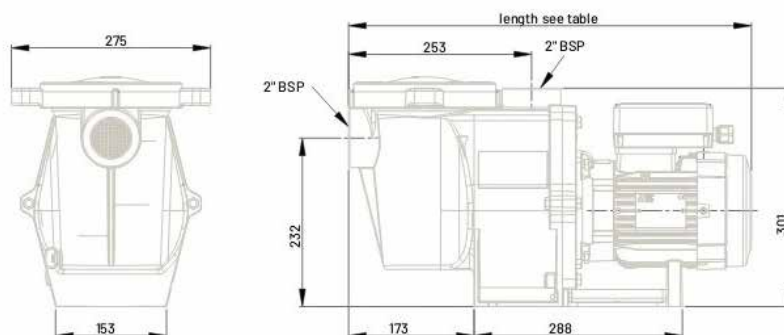
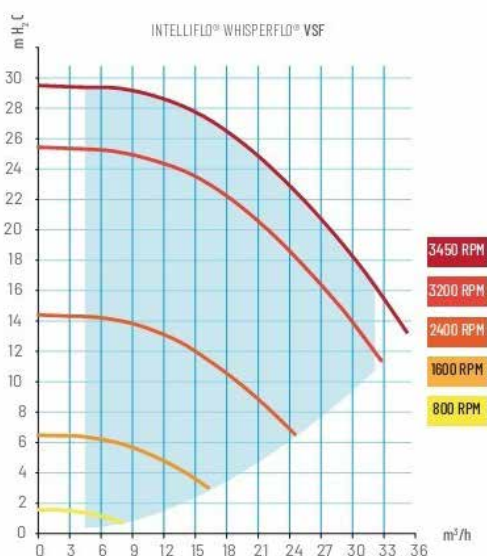

PENTAIR INTELLICOMM COFFRET DE COMMANDE POUR POMPE INTELLIFLO

C

Avec le module Pentair IntelliComm la pompe IntelliFlo peut être commandée. Quatre paires de bornes d'entrées peuvent être commandées en 15 V AC jusqu'à 240 V AC ou 15 V DC jusqu'à 100 V DC de l'appareil sortant comme par ex. AS Control 4, AS Control Plus ou Pool Control Dynamic. Vers les entrées de l'appareil, les quatre programmes externes de commande IntelliFlo peuvent être activés.

Le coffret de commande IntelliComm est branché entre le coffret de régulation et la pompe IntelliFlo.

034006 Pentair NC IntelliComm II incl. 15 m câble de données

450.00



UWE

pompes de piscines à vitesses variables

No article Description

Prix CHF

UWE POMPE DE PISCINE EO PM A VITESSES VARIABLES

C

La pompe de filtration EO PM peut être adaptée à la situation individuelle de filtration. Ainsi, d'énormes économies d'énergie par rapport aux pompes conventionnelles sont possibles, en particulier à vitesse réduite.



Elle peut être pilotée par contacts libres de potentiel ou entrées analogiques 0 - 10 V.

- Pour les piscines jusqu'à environ 130 m³
- Résistant à l'eau de mer jusqu'à 3%
- Débit de la pompe de filtration EO PM 26 m³/h à 8 mCE
- Hauteur de refoulement max. 22 m
- Raccords 2" int.
- Indice de protection IP55
- Efficacité énergétique > IE4
- Réglable 1 t/min
- Fonctionnement silencieux – sans sifflement même à des faibles vitesses du moteur
- Convient à un fonctionnement continu à toutes les vitesses
- Le montage de la pompe se fait seulement en dessous du niveau de l'eau
- Niveau sonore à 1000 tours/min 41dB / 1800 tours/min 52dB



			P2 restituée	P1 absorbée	
037000	EO PM	230 V	1,50 kW	1,66 kW	3'024.00
037005	Tablette tactile pour pompe de filtration EO PM				369.00

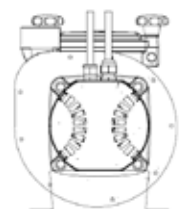
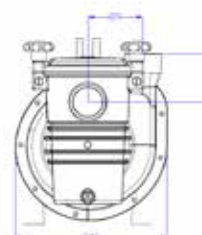
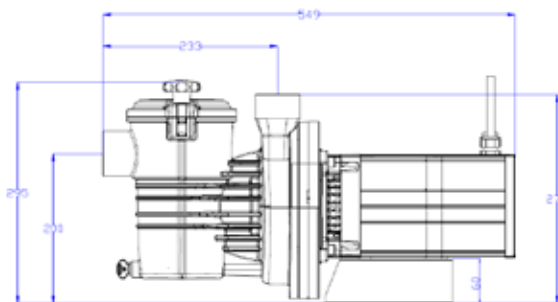
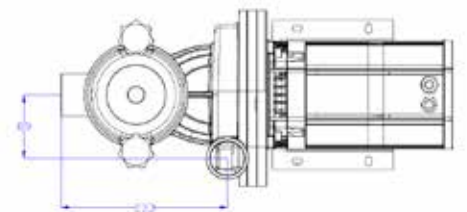
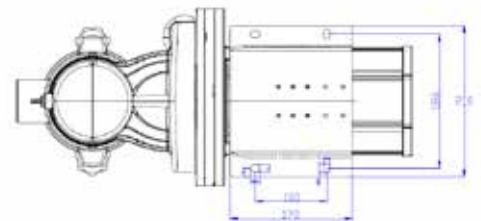
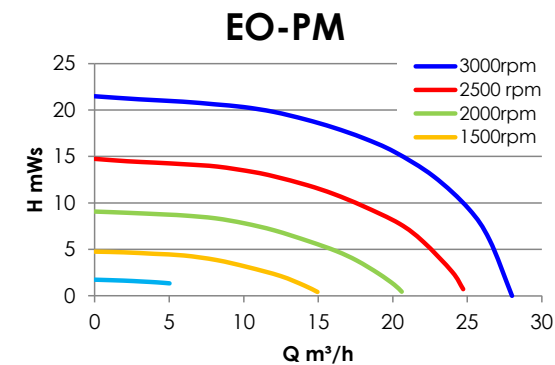

No article Description Prix CHF



SURPRESSEURS INCL. AMORTISSEUR				C
200150	Surpresseur incl. amortisseur SKH 144, 0,7 kW, 230 V	1¼" int.		990.00
200151	Surpresseur incl. amortisseur SKH 250, 1,3 kW, 230 V	2" int.		1'187.00
200160	Surpresseur incl. amortisseur SKH 140, 0,7 kW, 400 V	1¼" int.		964.00
200161	Surpresseur incl. amortisseur SKH 250, 1,3 kW, 400 V	2" int.		1'195.00
200162	Surpresseur incl. amortisseur SKH 300, 2,2 kW, 400 V	2" int.		1'347.00
200165	Surpresseur incl. amortisseur SKS 475, 5,5 kW, 400 V	2½" int.		2'569.00

DONNEES TECHNIQUES

Type	SKH 144	SKH 250	SKH 140	SKH 250	SKH 300	SKH 475
Tension	230 V	230 V	400 V	400 V	400 V	400 V
Puissance	0,75 kW	1,3 kW	0,70 kW	1,3 kW	2,2 kW	5,5 kW
Consommation d'électricité	4,5 A	7,3 A	2,20 A	3,3 A	5,5 A	14,8 A
Max. débit	100 m³/h	210 m³/h	105 m³/h	216 m³/h	312 m³/h	552 m³/h
Max. pression	170 mbar	170 mbar	130 mbar	180 mbar	220 mbar	280 mbar
m³/h à 1,3 CE (130 mbars)	36	41	86	120	200	360
Niveau sonore	57 db(A)	64 db(A)	54 db(A)	70 db(A)	72 db(A)	74 db(A)
Poids	13 kg	22 kg	12 kg	22 kg	31 kg	77 kg

ASTUCE



SURPRESSEUR D'AIR A 2 VITESSES POUR FILTRE A SABLE

C

Respectez les instructions d'installation! Le tuyau d'aspiration de la soufflante doit être monté par le bas (à cause du transport) sur le raccord latéral.

200169	Surpresseur SKS 400-2 V, 4,0 kW, 400 V	2" int.	2'148.00
200170	Surpresseur SKS 475-2 V, 5,5 kW, 400 V	2" int.	2'590.00
200171	Surpresseur SKH 570-2 V, 13 kW, 400 V	2½" int.	4'798.00

DONNEES TECHNIQUES

Type	SKS 400-2	SKS 475-2	SKH 570-2
Tension	400 V	400 V	400 V
Puissance	4,0 kW	5,5 kW	13,0 kW
Consommation d'électricité	9 A	14,6 A	27 A
Débit à 400 mbar	150 m³/h	150 m³/h	360 m³/h
Max. débit	330 m³/h	312 m³/h	576 m³/h
Max. pression	350 mbar	530 mbar	600 mbar
Jusqu'à filtre Ø à une vitesse d'air: 60 m/h	1640 mm	1640 mm	2800 mm
à une vitesse d'air: 80 m/h	1260 mm	1260 mm	2340 mm
Niveau sonore	75 db(A)	75 db(A)	76 db(A)
Poids	55 kg	75 kg	146 kg

No article Description

Prix CHF

CALPLAS FILTRE SERIE „FA“ LIT FILTRANT 350 - 450 MM

C

- incl. manomètre et purge d'air
- couvercle transparent
- résistant à l'ozone jusqu'à 0,5 g/m³
- pression d'utilisation 2,5 bars, pression de test 3,75 bars
- pression de service jusqu'à 7 bar disponible moyennant supplément de prix
- garantie 5 ans



Vannes conseillées

Vanne 6-voies Vanne à piston

041000	FA 10 Ø 520 mm	1½"	DN 40	1'339.00
041001	FA 15 Ø 640 mm	2"	DN 40/50	1'549.00
041002	FA 20 Ø 720 mm	2"	DN 50	1'825.00
041003	FA 30 Ø 840 mm	3"	DN 50	2'177.00
041004	FA 35 Ø 960 mm	3"	DN 65	2'998.00
041005	Vanne à 6-voies compl. 1½" avec tous les tuyaux et fittings néc.			214.00
041006	Vanne à 6-voies compl. 2" avec tous les tuyaux et fittings néc.			289.00
083020	Vanne autom. Besgo DN 40 / Ø 50 mm – 190 mm			954.00
083021	Vanne autom. Besgo DN 50 / Ø 63 mm – 190 mm			1'060.00
083033	Vanne autom. Besgo DN 65 / Ø 75 mm – 250 mm			1'472.00

Prix des filtres sans AFM® ou sable.

DONNEES TECHNIQUES

Type	FA 10	FA 15	FA 20	FA 30	FA 35
Filtre Ø	520 mm	640 mm	720 mm	840 mm	960 mm
Surface de filtre	0,20 m ²	0,30 m ²	0,40 m ²	0,52 m ²	0,70 m ²
Raccord	2"	2"	2"	2"	2½"
Puissance à 20 m/h	4 m ³ /h	6 m ³ /h	8 m ³ /h	11 m ³ /h	14 m ³ /h
Puissance à 30 m/h	6 m ³ /h	9 m ³ /h	12 m ³ /h	16 m ³ /h	21 m ³ /h
Puissance à 50 m/h	10 m ³ /h	15 m ³ /h	20 m ³ /h	26 m ³ /h	35 m ³ /h
Remplissage AFM® / sable en kg	105 / 125	126 / 150	210 / 250	294 / 350	420 / 500
AFM®1 / sable 0,4-0,8 sacs	3	3	5	7	10
AFM®2 / sable 0,7-1,2 sacs	2	3	5	4	5
AFM®3 / sable 2,0-3,2 sacs	-	-	-	3	5
A	310 mm	310 mm	360 mm	360 mm	360 mm
B	190 mm	190 mm	190 mm	190 mm	250 mm
E	25 mm	25 mm	75 mm	75 mm	75 mm
H	800 mm	830 mm	930 mm	950 mm	1050 mm

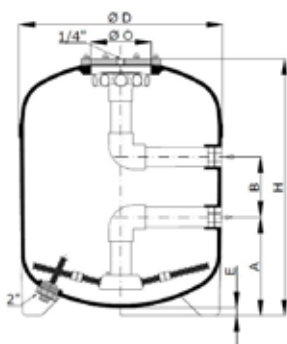

Raccords filetés



Couvercle transparent



Tête de distribution



Etoile de filtre



Bouchon de vidange

Calplas filtres

No article Description

Prix CHF



CALPLAS FILTRE SERIE „HFS“ LIT FILTRANT 500 - 600 MM

C

- couvercle transparent
- incl. manomètre et purge d'air
- résistant à l'ozone jusqu'à 0,5 g/m³
- pression d'utilisation 2,5 bars, pression test 3,75 bars, résistant jusqu'à 40 °C
- garantie 5 ans



Vannes conseillées

		Vanne à 6-voies	Vanne à piston	
041199	HFS 6 Ø 415 mm	1½"	DN 40	1'144.00
041200	HFS 8 Ø 460 mm	1½"	DN 40	1'254.00
041201	HFS 10 Ø 520 mm	1½"	DN 40	1'521.00
041207	HFS 15 Ø 640 mm	2"	DN 40/50	2'095.00
041208	HFS 20 Ø 720 mm	2"	DN 50	2'431.00
041209	HFS 30 Ø 840 mm	3"	DN 50	2'795.00
041210	HFS 35 Ø 960 mm	3"	DN 65	3'649.00
083020	Vanne autom. Besgo DN 40 / Ø 50 mm – 190 mm			954.00
083021	Vanne autom. Besgo DN 50 / Ø 63 mm – 190 mm			1'060.00
083033	Vanne autom. Besgo DN 65 / Ø 75 mm – 250 mm			1'472.00

Prix des filtres sans AFM® ou sable.

DONNEES TECHNIQUES

Type	HFS 6	HFS 8	HFS 10	HFS 15	HFS 20	HFS 30	HFS 35
Filtre Ø	415 mm	460 mm	520 mm	640 mm	720 mm	840 mm	960 mm
Surface de filtre	0,12 m ²	0,16 m ²	0,20 m ²	0,30 m ²	0,40 m ²	0,52 m ²	0,70 m ²
Raccord	2"	2"	2"	2"	2"	2"	2½"
Puissance à 20 m/h	2,4 m ³ /h	3,2 m ³ /h	4 m ³ /h	6 m ³ /h	8 m ³ /h	11 m ³ /h	14 m ³ /h
Puissance à 30 m/h	3,6 m ³ /h	4,8 m ³ /h	6 m ³ /h	9 m ³ /h	12 m ³ /h	16 m ³ /h	21 m ³ /h
Puissance à 50 m/h	6 m ³ /h	8 m ³ /h	10 m ³ /h	15 m ³ /h	20 m ³ /h	26 m ³ /h	35 m ³ /h
Remplissage AFM®/ sable en kg	42 / 50	63 / 75	126 / 150	252 / 300	336 / 400	420 / 500	630 / 750
AFM® 1 / sable 0,4-0,8 sacs	1	2	3	6	8	10	15
AFM® 2 / sable 0,7-1,2 sacs	1	1	3	6	8	5	8
AFM® 3 / sable 2,0-3,2 sacs	-	-	-	-	-	5	7
A	260 mm	260 mm	310 mm	310 mm	360 mm	360 mm	360 mm
B	190 mm	190 mm	190 mm	190 mm	190 mm	190 mm	250 mm
E	25 mm	25 mm	25 mm	70 mm	105 mm	110 mm	120 mm
O (couvercle)	190 mm	190 mm	190 mm	305 mm	305 mm	355 mm	355 mm
H	861 mm	861 mm	931 mm	1090 mm	1140 mm	1190 mm	140 mm

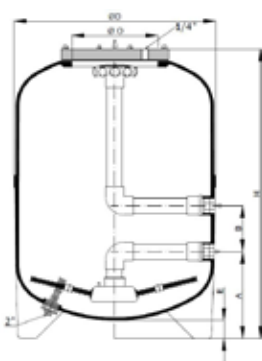

Raccords filetés



Grand couvercle
transparent



Tête de
distribution



Etoile de filtre



Bouchon de
vidange

Calplas filtres

No article Description

Prix CHF

CALPLAS FILTRE SERIE „AFM“ AVEC ETOILE DE FILTRE LIT FILTRANT 900 - 1000 MM

C

- résistant à l'ozone jusqu'à 0,5 g/m³
- pression d'utilisation 2,5 bars, pression test 3,75 bars, résistant jusqu'à 40 °C
- ouverture de service et voyant / - y compris purge et manomètre
- garantie 5 ans



ouverture de service

042100	AFM Ø 520 mm	position 6	transparent	2'495.00
042101	AFM Ø 640 mm	position 6	transparent	2'995.00
042102	AFM Ø 720 mm	position 6	transparent	3'445.00
042103	AFM Ø 840 mm	position 6	transparent	3'828.00
042104	AFM Ø 960 mm	position 6	transparent	4'898.00
042105	AFM Ø 640 mm	position 2	transparent	2'995.00
042106	AFM Ø 720 mm	position 2	transparent	3'445.00
042107	AFM Ø 840 mm	position 2	transparent	3'828.00
042108	AFM Ø 960 mm	position 2	transparent	4'898.00
083021	Vanne autom. Besgo DN 50 / Ø 63 mm – 190 mm			1'060.00
083033	Vanne autom. Besgo DN 65 / Ø 75 mm – 250 mm			1'472.00

Prix des filtres sans AFM® ou sable

ECLAIRAGE DU HUBLLOT SANS TRANSFORMATEUR

191100	Type HLM 80 LED 2 W D / 24 V AC/DC pour voyant 3"	796.00
191102	Type HLM 100 LED 4 W D / 24 V AC/DC pour voyant 4"	828.00
191101	Angle de soutien pour éclairage (Set à 3 pcs)	34.00
063010	Transfo 50 VA 230 V/24	128.00

DONNES TECHNIQUES

Type	AFM 520	AFM 640	AFM 720	AFM 840	AFM 960
Filtre Ø	520 mm	640 mm	720 mm	840 mm	960 mm
Surface de filtre	0,2 m ²	0,3 m ²	0,4 m ²	0,52 m ²	0,7 m ²
Raccord	2"	2"	2"	2"	2½"
Voyant	2½"	3"	3"	3"	4"
Puissance à 20 m/h	4 m ³ /h	6 m ³ /h	8 m ³ /h	11 m ³ /h	14 m ³ /h
Puissance à 30 m/h	6 m ³ /h	9 m ³ /h	12 m ³ /h	16 m ³ /h	21 m ³ /h
Puissance à 50 m/h	10 m ³ /h	15 m ³ /h	20 m ³ /h	26,5 m ³ /h	35 m ³ /h
Remplissage AFM® / sable en kg	231 / 275	357 / 425	462 / 550	651 / 775	924 / 1100
AFM® 1 / sable 0,4-0,8 sacs	6	9	11	15	22
AFM® 2 / sable 0,7-1,2 sacs	5	8	11	8	11
AFM® 3 / sable 2,0-3,2 sacs	-	-	-	8	11
A	405 mm	420 mm	420 mm	440 mm	405 mm
B	190 mm	190 mm	190 mm	190 mm	250 mm
E	5 mm	5 mm	5 mm	5 mm	5 mm
H	1400 mm	1440 mm	1440 mm	1460 mm	1520 mm
M (ouverture de service)	215 mm	305 mm	305 mm	305 mm	355 mm

Pour ces filtres toutes les vannes Besgo peuvent être utilisées. Nous conseillons le montage mural.

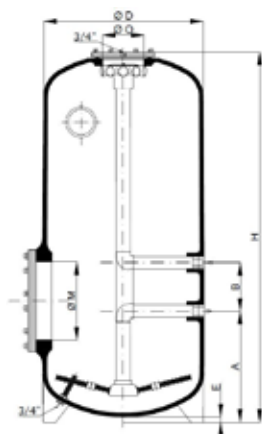

Schema: Pos. Mannloch

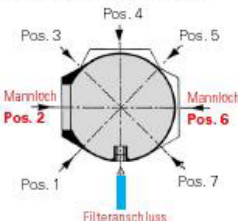

Raccords
filetés



Couvercle
transparent



Trou
d'homme



Tête de
distribution



Voyant



Etoile de
filtre



Bouchon de
vidange

corail
TECHNIQUES
POUR PISCINES

Corail SA
Route d'Oron 57
CH-1615 Bossonnens / FR

CH-1666 Villars-sous-Mont / FR
CH-2830 Courrendlin / JU
CH-1201 Genève / GE

www.corail.ch Tél. +41 21 947 44 14
info@corail.ch Fax. +41 21 947 01 11

173

Calplas groupes de filtration

No article Description Prix CHF



CALPLAS GROUPE DE FILTRATION AVEC SPECK BADU PRIME ET VANNE BESGO C

044117	Groupe de filtration FA10 - Prime 11 / 400 V - Besgo	3'885.00
044118	Groupe de filtration FA10 - Prime 11 / 230 V - Besgo	3'960.00
044112	Groupe de filtration FA15 - Prime 15 / 400 V - Besgo	4'500.00
044114	Groupe de filtration FA15 - Prime 15 / 230 V - Besgo	4'585.00
044107*	Groupe de filtration FA15 - Eco VS / 230 V - Besgo	5'565.00

*Directement pilotable avec AS Control 4, AS Control Plus et Euromatik.net

DONNES TECHNIQUES

No article	044117	044118	044112	044114	044107
Filtre Calplas	FA10 Ø 520	FA10 Ø 520	FA15 Ø 640	FA15 Ø 640	FA15 Ø 640
Pompe Speck Badu Prime	11 0.45 kW 400 V	11 0.45 kW 230 V	15 0.75 kW 400 V	15 0.75 kW 230 V	Eco VS 1.1 kW 230 V à vitesses variables
Vanne Besgo	DN 40 Ø 50mm	DN 40 Ø 50mm	DN 50 Ø 63mm	DN 50 Ø 63mm	DN 50 Ø 63mm
Longueur (mm)	1200	1200	1200	1200	1200
Profondeur (mm)	800	800	800	800	800
Hauteur (mm)	1070	1070	1100	1100	1100
Poids (kg)	45	45	55	55	55



CALPLAS GROUPE DE FILTRATION AVEC SPECK BADU PRIME ET VANNE À 6-VOIES MANUELLE C

044104	Groupe de filtration FA10 - Prime 11 / 400 V - vanne à 6-voies	2'880.00
044109	Groupe de filtration FA10 - Prime 11 / 230 V - vanne à 6-voies	2'930.00
044110*	Groupe de filtration FA15 - Prime 15 / 400 V - vanne à 6-voies	3'285.00
044108	Groupe de filtration FA15 - Prime 15 / 230 V - vanne à 6-voies	3'365.00

*Jusqu'à épuisement du stock!

DONNES TECHNIQUES

No article	044104	044109	044110	044108
Filtre Calplas	FA10 Ø 520	FA10 Ø 520	FA15 Ø 640	FA15 Ø 640
Pompe Speck Badu Prime	11 0.45 kW 400 V	11 0.45 kW 230 V	15 0.75 kW 400 V	15 0.75 kW 230 V
Vanne 6-voies	1½"	1½"	2"	2"
Longueur (mm)	1200	1200	1200	1200
Profondeur (mm)	800	800	800	800
Hauteur (mm)	1070	1070	1100	1100
Poids (kg)	40	40	45	50



DA-SY+ et DA-SY groupes de filtration

No article Description Prix CHF

DA-SY+ - GROUPE DE FILTRATION ET DE TRAITEMENT D'EAU POUR PISCINES SKIMMER AVEC DRYDEN DA-GEN C



044004* Filtre Calplas **AFM-640 mm** / Speck Badu Delta ECO VS 1.10 kW 230 V / Besgo DN50/d63 / FlowVis / compresseur d'air / DA-GEN 45-FC: pH, mesure du chlore libre et de la température / pompe doseuse pH / pompe de floculation APF® / canne d'aspiration et WiFi / dimensions l x p x h: 1500 x 780 x 1800 mm 17'650.00

044003* Filtre Calplas **AFM-720 mm** / Speck Badu Delta ECO VS 1.10 kW 230 V / Besgo DN50/d63 / FlowVis / compresseur d'air / DA-GEN 90-FC: pH, mesure du chlore libre et de la température / pompe doseuse pH / pompe de floculation APF® / canne d'aspiration et WiFi / dimensions l x p x h: 1500 x 780 x 1800 mm 19'100.00

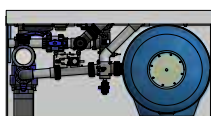

044044* Filtre Calplas **AFM-960 mm** / Speck Badu Eco Motion 2.20 kW 230 V / Besgo DN65/d75 / FlowVis / compresseur d'air / DA-GEN 150-FC: pH, mesure du chlore libre et de la température / pompe doseuse pH / pompe de floculation APF® / canne d'aspiration et WiFi / dimensions l x p x h: 1500 x 780 x 1800 mm 24'975.00

DA-SY - GROUPE DE FILTRATION ET DE TRAITEMENT D'EAU POUR PISCINES SKIMMER AVEC DRYDEN STATION C

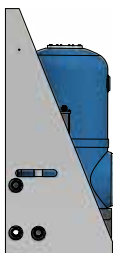

044022* Filtre Calplas **AFM-640 mm** / Speck Badu Delta ECO VS 1.10 kW 230 V / Besgo DN50/d63 / FlowVis / compresseur d'air / Dryden Station: mesure du chlore libre, redox et pH, mesure de la température / 3 pompes doseuses (pH, chlore, APF®), 2 cannes d'aspiration et WiFi / dimensions l x p x h: 1500 x 780 x 1800 mm 15'450.00

044023* Filtre Calplas **AFM-720 mm** / Speck Badu Delta ECO VS 1.10 kW 230 V / Besgo DN50/d63 / FlowVis / compresseur d'air / Dryden Station: mesure du chlore libre, redox et pH, mesure de la température / 3 pompes doseuses (pH, chlore, APF®), 2 cannes d'aspiration et WiFi / dimensions l x p x h: 1500 x 780 x 1800 mm 16'400.00

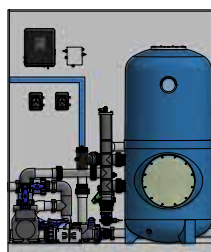

DA-SY+ - GROUPE DE FILTRATION ET DE TRAITEMENT D'EAU POUR PISCINES À DÉBOREMENT AVEC DRYDEN DA-GEN C

044006* Filtre Calplas **AFM-640 mm** / Speck Badu Delta ECO VS 1.10 kW 230 V / Besgo DN50/d63 / AS Control Plus / FlowVis / compresseur d'air / DA-GEN 45-FC: pH, mesure du chlore libre et de la température / pompe doseuse pH / pompe de floculation APF® / canne d'aspiration et WiFi dimensions l x p x h: 1500 x 780 x 1800 mm 20'900.00

044008* Filtre Calplas **AFM-720 mm** / Speck Badu Delta ECO VS 1.10 kW 230 V / Besgo DN50/d63 / AS Control Plus / FlowVis / compresseur d'air / DA-GEN 90-FC: pH, mesure du chlore libre et de la température / pompe doseuse pH / pompe de floculation APF® / canne d'aspiration et WiFi dimensions l x p x h: 1500 x 780 x 1800 mm 22'850.00



044045* Filtre Calplas **AFM-960 mm** / Speck Badu Eco Motion 2.20 kW 230 V / Besgo DN65/d75 / FlowVis / compresseur d'air / DA-GEN 150-FC: pH, mesure du chlore libre et de la température / pompe doseuse pH / pompe de floculation APF® / canne d'aspiration et WiFi / dimensions l x p x h: 1500 x 780 x 1800 mm 28'500.00

*Délai de livraison env. 3 semaines

DA-SY

groupes de filtration

No article Description Prix CHF

DA-SY+ - GROUPE DE FILTRATION ET DE TRAITEMENT D'EAU POUR PISCINES À DÉBOREDEMENT AVEC DRYDEN STATION C



044024*	Filtre Calplas AFM-640 mm / Speck Badu Delta ECO VS 1.10 kW 230 V / Besgo DN50/d63 / AS Control Plus / FlowVis / compresseur d'air / Dryden Station: mesure du chlore libre, redox et pH, mesure de la température / 3 pompes doseuses (pH, chlore et APF®), 2 cannes d'aspiration et WiFi dimensions l x p x h: 1500 x 780 x 1800 mm	18'325.00
044025*	Filtre Calplas AFM-720 mm / Speck Badu Delta ECO VS 1.10 kW 230 V / Besgo DN50/d63 / AS Control Plus / FlowVis / compresseur d'air / Dryden Station: mesure du chlore libre, redox et pH, mesure de la température / 3 pompes doseuses (pH, chlore et APF®), 2 cannes d'aspiration et WiFi dimensions l x p x h: 1500 x 780 x 1800 mm	19'200.00
044046*	Filtre Calplas AFM-960 mm / Speck Badu Delta ECO VS 2.20 kW 230 V / Besgo DN50/d63 / FlowVis / compresseur d'air / Dryden Station: mesure du chlore libre, redox et pH, mesure de la température / 3 pompes doseuses (pH, chlore et APF®), 2 cannes d'aspiration et WiFi dimensions l x p x h: 1850 x 1120 x 1800 mm	24'900.00

DA-SY - GROUPE DE FILTRATION ET DE TRAITEMENT D'EAU POUR SPAS PRIVÉ AVEC SKIMMER (DRYDEN STATION) C

044026*	Filtre Calplas HFS-520 mm / Speck Badu Delta ECO VS 1.10 kW 230 V / Besgo DN40/d50 / compresseur d'air / régulateur de niveau avec 3 sondes / Dryden Station: mesure du redox et pH, mesure de la température / 2 pompes doseuses (pH et APF®), 2 cannes d'aspiration et WiFi dimensions l x p x h: 1100 x 780 x 1800 mm	15'300.00
---------	--	-----------

*Délai de livraison env. 3 semaines



Niveko local technique

No article Description

Prix CHF



NIVEKO LOCAL TECHNIQUE STANDARD A REMBLAYER

D

Absolument nécessaire pour chaque technique de filtration extérieure. Ce local technique répond à toutes les exigences de confort, adapté pour l'extérieur et protection contre les intempéries. Vous ne devez plus que vous occuper de votre filtration.

Local complètement isolé pour une installation enterrée **à remblayer avec du béton.**

En polypropylène de haute qualité

Sans technique de filtration.

Couleur: beige.

- L'isolation thermique réduit massivement le risque de gel en hiver. Isolation avec des plaques de 30 mm de XPS Styrodur.
- Ventilation automatique. Conduites de ventilation avec bouchons de protection.
- Avec ventilateur branché électriquement aux temps de filtration. Avec éclairage du local et pompe de relevage avec capteur de sécurité contre l'inondation.
- Avec échelle pré-installée en aluminium



044031 Local technique standard à remblayer, dimensions intérieures 2,0 x 1,5 x 1,3 m avec couvercle en matière synthétique 900 x 900 mm

8'245.00

ACCESSOIRES POUR LOCAL TECHNIQUE - DU STANDARD AU LUXE

D

Ouverture facile du couvercle grâce aux verrins à gaz, prêt à carreler ou daller.

En inox V2A, 900 mm x 900 mm, encastrable dans le plancher

044032 Couvercle à carreler avec verrins à gaz

5'222.00



Local technique standard avec couvercle en matière synthétique 2,0 x 1,5 x 1,3 m

A-A (1 : 20)

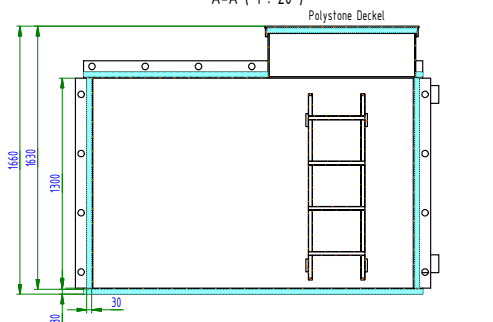

Local technique standard avec couvercle avec verrins à gaz 2,0 x 1,5 x 1,3 m

A-A (1 : 20)

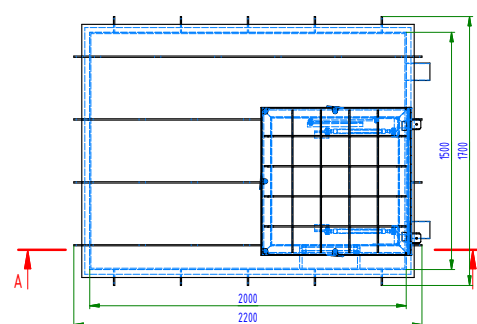
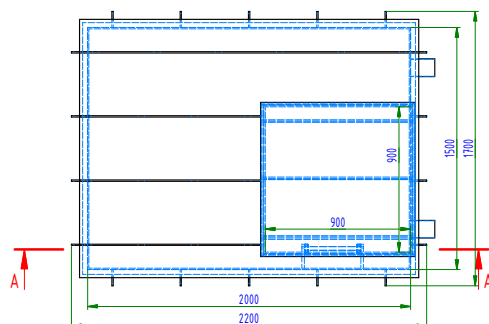
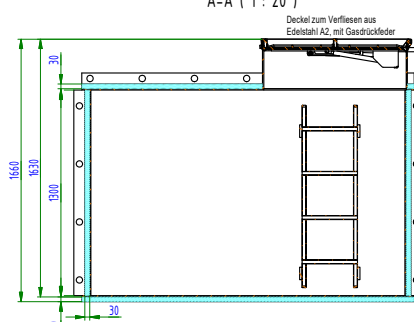

Bacs tampon et panels techniques

No article Description Prix CHF

BACS TAMPONS EN PE - NON ISOLÉ

D

- Matière: polyéthylène
- Trop-plein de sécurité 3" ext. (manchon)
- Conduit d'aspiration avec raccords à flasques Ø 90 mm
- Entrée avec raccords à flasques Ø 110 mm
- Soupape de purge 2" fileté
- Température de service max. 35 °C
- Couvercle à visser avec sangle de serrage
- Raccords standards (les positions ne peuvent pas être définies)



045020	Bac tampon 1'100 l Dimensions L x l x h 1400 x 720 x 1400 mm, poids 58 kg	2'939.00
045021	Bac tampon 2'000 l Dimensions L x l x h 2070 x 720 x 1690 mm, poids 113 kg	3'877.00
045022	Bac tampon 3'000 l Dimensions L x l x h 2230 x 995 x 1650 mm, poids 168 kg	5'614.00

Disponible du stock

BAC TAMPON DE NIVEKO A REMBLAYER

D

- Bac carré en polystone, à remblayer avec du béton
- avec raccord de goulotte 2x DN 65 / d 75 mm, eau fraiche PPr25, trop plein d110 et aspiration DN 50 / d63 mm
 - avec isolation XPS Styrodur 30 mm
 - avec couvercle en plastique 600 mm x 600 mm



045041	Bac tampon 2'000 l Dimensions L x l x h 2140 x 1140 x 1630 mm, poids 140 kg	5'077.00
045042	Bac tampon 3'000 l Dimensions L x l x h 2140 x 1640 x 1630 mm, poids 165 kg	5'484.00
045043*	Bac tampon 4'000 l Dimensions L x l x h 2140 x 2140 x 1630 mm, poids 190 kg	6'337.00
045045	Couvercle en alu à carreler pour bac tampon, pour ouverture 600 x 600 mm	567.00

*Pas disponible du stock - Délai de livraison 3 - 4 semaines

Prix pour bacs tampons avec autres dimensions ou autoportants sur demande.

NIVEKO PANEL TECHNIQUE

C

très stable, en polypropylène, couleur blanc, pour une installation compact de la technique de filtration

044012	Panel technique L x P x H 1100 x 780 x 1800 mm	1'480.00
044013	Panel technique L x P x H 1500 x 780 x 1800 mm	1'655.00
044015	Panel technique L x P x H 1850 x 1120 x 1800 mm	2'247.00



Behncke filtres



No article Description Prix CHF

BEHNCKE FILTRE DRESDEN

C

Fabriqué en résine polyester renforcée de fibres de verre, gris clair. Avec une grande ouverture de service transparente sur le dessus DN 300. Avec pied moulé, étoile de filtre intégrée, robinet de vidange avec raccord de tuyau. Manomètre, purge manuelle, raccords à visser. Pression / température de service max. 2,5 bar / max. 40 °C

041063	Dresden Ø 500 mm	1'210.00
041064	Dresden Ø 600 mm	1'312.00
041065	Dresden Ø 800 mm	2'051.00
041027	Vanne à 6-voies 1½"	234.00
041029	Vanne à 6-voies 2"	288.00
083103	Vanne automatique Besgo DN 40 / Ø 50 mm - 125 mm	890.00
083201	Vanne automatique Besgo DN 50 / Ø 63 mm - 140 mm	980.00

Prix des filtres sans AFM® ou sable

DONNEES TECHNIQUES

Filtre Ø	500 mm	600 mm	800 mm
Surface de filtr.	0,20 m ²	0,28 m ²	0,50 m ²
Hauteur de filtr.	815 mm	920 mm	1140 mm
Raccord Ø	50 mm	50 mm	63 mm
Distance raccords	125 mm	125 mm	140 mm
Puissance à 20 m/h	4 m ³ /h	5,8 m ³ /h	10 m ³ /h
Puissance à 30 m/h	6 m ³ /h	8,7 m ³ /h	15m ³ /h
Puissance à 50 m/h	10 m ³ /h	14,5 m ³ /h	26 m ³ /h
Remplissage AFM® / sable en kg	105 / 125	126 / 150	336 / 400
AFM®1 / sable 0,4-0,8 sacs	3	4	9
AFM®2 / sable 0,7-1,2 sacs	2	4	9

Pentair filtres



TR 40 / 60 / 100 NEO



TA 40 / 60 NEO

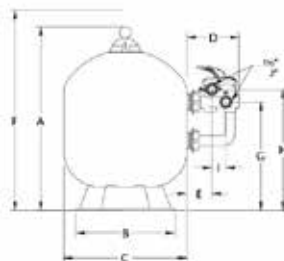

No article Description Prix CHF

PENTAIR FILTRE TRITON NEO

C

- en fibre de verre
- résistant jusqu'à 50 °C
- incl. manomètre et purge d'air
- pression d'utilisation max. 3,5 bars

041035	TR 40 NEO Ø 480 mm	924.00
041036	TR 60 NEO Ø 610 mm	1'105.00
041039	TR 100 NEO Ø 762 mm	1'639.00
041017	Vanne à 6-voies 1½" avec tous les tuyaux et fittings nécessaires collés	250.00
041018	Vanne à 6-voies 2" avec tous les tuyaux et fittings nécessaires collés	362.00
083102	Vanne autom. Besgo DN 40 / Ø 50 mm – 190 mm	890.00
083202	Vanne autom. Besgo DN 50 / Ø 63 mm – 190 mm	980.00
045-075	Set d'adaptation pour 48 mm - alésé Ø 50 mm	90.00
045-074	Set d'adaptation pour 60 mm - alésé Ø 63 mm	90.00

Prix des filtres sans AFM® ou sable

PENTAIR FILTRE TAGELUS NEO

C

- en fibre de verre
- résistant jusqu'à 50 °C
- incl. manomètre et purge d'air
- pression d'utilisation 3,5 bars

041037	TA 40 NEO Ø 480 mm avec vanne 6-voies Top-Mount 1½"	872.00
041038	TA 60 NEO Ø 610 mm avec vanne 6-voies Top-Mount 1½"	1'007.00

Prix des filtres sans AFM® ou sable

DONNEES TECHNIQUES

Type	TR 40 NEO	TR 60 NEO	TR 100 NEO	TA 40 NEO	TA 60 NEO
Filtre Ø	785 mm	610 mm	762 mm	480 mm	610 mm
Pour vannes	1½"	1½" / 2"	2"		
Surface de filtre	0,17 m²	0,29 m²	0,45 m²	0,17 m²	0,29 m²
Puissance à 20 m/h	3,4 m³/h	5,8 m³/h	9,0 m³/h	3,4 m³/h	5,6 m³/h
Puissance à 30 m/h	5,1 m³/h	8,7 m³/h	13,5 m³/h	5,1 m³/h	8,7 m³/h
Puissance à 50 m/h	8,5 m³/h	14,5 m³/h	22,5 m³/h	8,5 m³/h	14 m³/h
Remplissage AFM® / sable en kg	63 / 75	105 / 125	168 / 200	63 / 75	105 / 125
AFM® 1 / sable 0,4-0,8 sacs	2	3	4	2	3
AFM® 2 / sable 0,7-1,2 sacs	1	2	4	1	2
A	785 mm	915 mm	1055 mm	878 mm	1009 mm
B	400 mm	400 mm	610 mm	400 mm	400 mm
C	480 mm	610 mm	762 mm	480 mm	610 mm
D	252 mm	252 mm	302 mm	715 mm	847 mm
E	120 mm	120 mm	160 mm	774 mm	904 mm
F	876 mm	1006 mm	1146 mm	1194 mm	1448 mm
G	463 mm	530 mm	590 mm		
H	524 mm	592 mm	671 mm		

Pentair et Jacuzzi filtres et pompes

No article Description Prix CHF

PENTAIR GROUPE DE FILTRATION AZUR C

Filtre en thermoplastique avec vanne 6-voies incl. pompe Swimmey.
Pression d'utilisation 2 bars



044049	Groupe de filtration Azur Ø 375 mm pompe Swimmey 0,37 kW 230 V, remplissage AFM/sable 25/30 kg	755.00
044050	Groupe de filtration Azur Ø 475 mm pompe Swimmey 0,37 kW 230 V, remplissage AFM/sable 55/65 kg	825.00
044051	Groupe de filtration Azur Ø 560 mm pompe Swimmey 0,55 kW 230 V, remplissage AFM/sable 100/120 kg	927.00
041119	Filtre Azur Ø 375 mm avec vanne Top-Mount	787.00
041120	Filtre Azur Ø 475 mm avec vanne Top-Mount	814.00
041121	Filtre Azur Ø 560 mm avec vanne Top-Mount	850.00
031076	Pompe Swimmey 0,37 kW, 230 V (SW12), 4,5 - 5 m³/h - 10 mCE	394.00
031078	Pompe Swimmey 0,55 kW, 230 V (SW15), 7 m³/h - 10 mCE	435.00
033152	Pompe Aqua Plus 6 0,25 kW, 230 V, 6 m³/h - 8 mCE	375.00
033154	Pompe Aqua Plus 11 0,45 kW, 230 V, 12 m³/h - 8 mCE	429.00

JACUZZI FILTRE ET POMPE C



125123	Pompe Jacuzzi 1PS, 230 V	770.00
125124	Filtre Jacuzzi Ø 570 mm / 14 m³/h	822.00

Speck et Praher

Vannes à 6-voies

No article Description Prix CHF



SPECK VANNE A 6-VOIES 1½"

A

Badumat R41/3 G
Vannes de contre-lavage manuel
Nouveau: le joint d'étanchéité se trouve dans le haut de la vanne

045030	Badumat R41/3 G vanne à 6-voies 1½"	120.00
045031	Badumat R41/3 A vanne à 6-voies 1½" AO 2 bouchons R 1½" inclus (toutes les sorties ouvertes)	140.00
045038	Partie supérieure pour R41/3 1½"	104.00



SPECK VANNE A 6-VOIES 2"

A

Badumat R51/3 G
Vannes de contre-lavage manuel
Nouveau: le joint d'étanchéité se trouve dans le haut de la vanne

045032	Badumat R51/3 G vanne à 6-voies 2"	240.00
045033	Badumat R51/3 A vanne à 6-voies 2" AO 2 bouchons R 2" inclus (toutes les sorties ouvertes)	270.00
045039	Partie supérieure pour R51/3 2"	150.00

PIECES DE RECHANGE POUR PRAHER VANNES A 6-VOIES 1½"

A

045-000*	Partie supp. complète	anc. exéc. (jusqu'en 2006)	86.00
045-195*	Partie supp. complète	nouvelle exécution (dès 2006)	86.00
045-005*	O-Ring - joint de couvercle	nouv. + anc. exécution	24.00
045-014	Bouchon 1½" avec joint	nouv. + anc. exécution	10.00

*Jusqu'à épuisement du stock!

PIECES DE RECHANGE POUR PRAHER VANNES A 6-VOIES 2"

A

045-001*	Partie supp. complète	anc. exéc. (jusqu'en 2006)	150.00
045-196*	Partie supp. complète	nouvelle exécution (dès 2006)	150.00
045-009*	Joint étoile	anc. exéc. (jusqu'en 2006)	36.00
045-006*	O-Ring - joint de couvercle	nouv. + anc. exécution	30.00
045-015	Bouchon 2" avec joint	nouv. + anc. exécution	12.00

*Jusqu'à épuisement du stock!

Dryden Aqua média filtrant AFM

No article Description

Prix CHF

AFM® EST UN MEDIA FILTRANT UNIQUE, BIORESISTANT

S

En fonction de la taille du filtre, **utilisez les granulométries AFM® suivantes:**

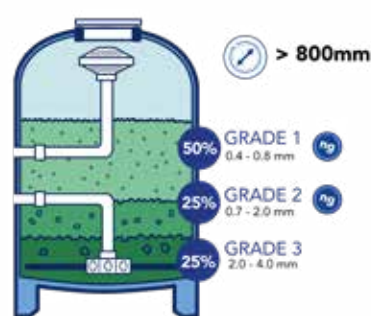
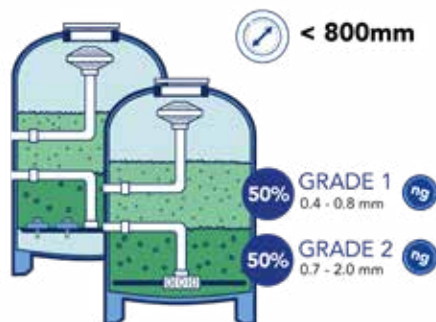

**Pour les petits filtres (diamètre $< \varnothing$ 800 mm)
ou tous les filtres avec plancher porte-buses,
indépendamment de la taille du filtre:**

Utilisez 50% d'AFM® NG grain 1
et 50% d'AFM® NG grain 2.

Pour les grands filtres (diamètre $> \varnothing$ 800mm)

Utilisez 50% d'AFM® NG grain 1,
25% d'AFM® NG grain 2 et 25% d'AFM® grain 3.
L'AFM® grain 3 est utilisé pour recouvrir la crépine des
grands filtres et assurer une meilleure circulation de
l'eau.



SACS À 21 KG POUR PISCINE

046101	AFM® NG grain 1	0,4 - 0,8 mm	sac à 21 kg	50.00
046102	AFM® NG grain 2	0,7 - 2,0 mm	sac à 21 kg	50.00
046103	AFM® grain 3	2,0 - 4,0 mm	sac à 21 kg	50.00

LES SACS DE 25 KG SONT EGALEMENT DISPONIBLES

046020	AFM® NG grain 1	0,4 - 0,8 mm	sac à 25 kg	58.00
046021	AFM® NG grain 2	0,7 - 2,0 mm	sac à 25 kg	58.00
046023	AFM® NG grain DIN	0,7 - 1,2 mm	sac à 25 kg	58.00
046022	AFM® grain 3	2,0 - 4,0 mm	sac à 25 kg	58.00

NOUVEAU



NOUVEAU

BULK BAGS À 1000 KG

046030*	AFM® NG grain 1	0,4 - 0,8 mm	bulk bag à 1000 kg	1'500.00
046031*	AFM® NG grain 2	0,7 - 2,0 mm	bulk bag à 1000 kg	1'500.00
046033*	AFM® NG grain DIN	0,7 - 1,2 mm	bulk bag à 1000 kg	1'500.00
046032*	AFM® grain 3	2,0 - 4,0 mm	bulk bag à 1000 kg	1'500.00

*Prix départ entrepôt Büsserach

Matériau de filtration

No article Description Prix CHF

CHARBON ACTIF C



Poids spécifique 500 kg/m³ = 50 l = 25 kg charbon actif

Pour la production de charbon actif, des matières brutes riches en charbon sont chauffées et mis en lien avec de la vapeur d'eau et des substances chimiques et ainsi activées. L'absorption de saleté du charbon actif dans les filtres multi-couches est env. 2 fois plus élevée que vers l'anthracite grâce à sa répartition de fines pores (surface par g env. 1'000 m²). Le charbon actif est également utilisé pour l'absorption de chlore et d'ozone.

A la mise en service du filtre multi-couches, **laissez baigner le charbon actif durant 24 heures dans l'eau et ensuite contre-laver abondamment.** Vitesse de contre-lavage env. 50 m/h.

Spécialement étudié pour piéger chloramines, ozone, etc.

Matière brute : charbon de bois de noix de coco.

046012	Charbon actif Alcarbon DC 50 / 8x16 mm granulation 1,18 - 2,36 mm sac à 50 l/25 kg	215.00
--------	---	--------



DIATOMEE C

046013	Diatomée sac à 25 kg	124.00
--------	----------------------	--------



SABLE A

046000*	Sable granulation 0,4 - 0,8 mm poids spécifique 1'500 kg/m ³	sac à 25 kg	37.00
046001*	Sable granulation 0,7 - 1,2 mm poids spécifique 1'500 kg/m ³	sac à 25 kg	37.00
046003*	Sable granulation 2,0 - 3,2 mm poids spécifique 1'500 kg/m ³	sac à 25 kg	37.00

*Prix sans frais de transport

Sel, accessoires pour filtres et débitmètre

4

No article Description Prix CHF

ACTIVATEUR DA-GEN C

Notre activateur spécial, fabriqué à partir de chlorure de magnésium (MgCl₂), contribue à augmenter la performance de filtration pour une eau cristalline. Nous offrons également un activateur standard NaCl pour le DA-GEN:

Dosage: 1,5 kg activateur spécial ou 1 kg activateur standard/m³ d'eau de la piscine (pour un TDS ~ 1200).

024090	DA-GEN activateur spécial MgCl ₂	Sac à 25 kg	50.00
046015	REOSAL sel fin régénérant - 25 kg (N° d'agrément fédéral CHZN4763.K1)	Sac à 25 kg	32.50

SEL REGENERANT POUR TOPCLEAN C

046017	Sel tablettes: spécialement approprié pour Topclean	Sac à 25 kg	54.00
--------	--	-------------	-------

ACCESSOIRES POUR FILTRES A SABLE PRIVES A

045023	Planche en matière synthétique noire 800 x 450 mm		108.00
045011	Manomètre Ø 5 cm ¼" fileté pour filtre 0 - 4 bars		24.00
045012	Manomètre Ø 6 cm ¼" fileté pour filtre 0 - 4 bars		24.00
045014	Manomètre Ø 5 cm ¼" fileté pour raccord Triton arrière		35.00
045018	Manomètre Ø 7 cm ¼" fileté 0-4 bars en inox à bain d'huile		220.00
045019	Manomètre à dépression Ø 7 cm -1 jusqu'à 3 bars ¼" fileté en inox à bain d'huile		220.00
045016	Unité de purge pour filtres Calplas FA avec manomètre avec T et vanne spéciale ¼"		104.00
045017	Unité de purge pour filtres Calplas DCE avec manomètre avec T et vanne spéciale ¾"		104.00
045-022	Etoile de filtre standard pour filtre Ø 400 mm		104.00
045-023	Etoile de filtre standard pour filtre Ø 500 mm		112.00
045-024	Etoile de filtre standard pour filtre Ø 600 mm		116.00

H2FLOW DEBITMETRE - FLOWVIS C

096244	FlowVis Débitmètre	d 25/32 mm à coller mâle	1,2 - 5,4 m ³ /h	153.00
096245	FlowVis Débitmètre avec clapet anti-retour	d 50 mm	2,4 - 21 m ³ /h	236.00
096246	FlowVis Débitmètre avec clapet anti-retour	d 63 mm	2,4 - 24 m ³ /h	236.00
096249	FlowVis Débitmètre	d 75 mm	7,0 - 45 m ³ /h	236.00
096247	FlowVis Débitmètre	d 90 mm	16 - 54 m ³ /h	669.00
096248	FlowVis Débitmètre	d 110 mm	27 - 102 m ³ /h	687.00
096255	FlowVis Débitmètre	d 160 mm	68 - 227 m ³ /h	865.00
096256	FlowVis Débitmètre	d 200 mm	113 - 420 m ³ /h	1'090.00

Harmsco cartouches



No article	Description	Extérieur Ø	Intérieur Ø	Hauteur	Prix CHF
------------	-------------	----------------	----------------	---------	----------

HARMSCO CARTOUCHES - MEILLEURE QUALITE					A
---	--	--	--	--	----------

Surface de filtration d'une cartouche 0,56 m²

051004	20 micron (bleu)	69 mm	27 mm	247 mm	21.00
--------	-------------------------	-------	-------	--------	-------

051005	50 micron (bleu)	69 mm	27 mm	247 mm	21.00
--------	-------------------------	-------	-------	--------	-------



HARMSCO CARTOUCHES HIF – INDUSTRIE/EAU POTABLE					A
---	--	--	--	--	----------

052000	1 micron (brun)	69 mm	27 mm	247 mm	26.00
--------	------------------------	-------	-------	--------	-------

052001	5 micron (blanc)	69 mm	27 mm	247 mm	26.00
--------	-------------------------	-------	-------	--------	-------

052002	20 micron (bleu)	69 mm	27 mm	247 mm	26.00
--------	-------------------------	-------	-------	--------	-------

052005	50 micron (jaune)	69 mm	27 mm	247 mm	26.00
--------	--------------------------	-------	-------	--------	-------

052006	100 micron (vert)	69 mm	27 mm	247 mm	26.00
--------	--------------------------	-------	-------	--------	-------



HARMSCO CARTOUCHES POUR CHARBON ACTIF (pour la déchloration et la baisse de chloramines)					A
---	--	--	--	--	----------

052010	Pour charbon actif	69 mm	27 mm	247 mm	43.00
--------	--------------------	-------	-------	--------	-------



HARMSCO CARTOUCHE SPECIALE HIF POUR FILTRES NUSSBAUM					A
---	--	--	--	--	----------

052004	100 micron (bleu)	69 mm	27 mm	124 mm	23.60
--------	--------------------------	-------	-------	--------	-------



HARMSCO CARTOUCHE SPECIALE POUR ROBOTS MARINER					A
---	--	--	--	--	----------

052009	pour robots Mariner (vert)	69 mm	27 mm	273 mm	15.00
--------	-----------------------------------	-------	-------	--------	-------

Pentair

filtres à cartouches

No article Description Prix CHF



PENTAIR FILTRES A CARTOUCHES CLEAN & CLEAR C

Réservoir en fibre de verre polypropylène résistant à la corrosion avec une excellente stabilité, particulièrement robuste, grosse ouverture d'aération pour un entretien facile. Vanne d'aération manuelle, 3,5 bar

053043	Filtre à cartouche Clean & Clear CC50 surface de filtr. 4,7 m ² incl. 1 cartouche	444.00
053060	Filtre à cartouche Clean & Clear CC75 surface de filtr. 7 m ² incl. 1 cartouche	534.00
053061	Filtre à cartouche Clean & Clear CC150 surface de filtr. 13,9 m ² incl. 1 cartouche	680.00
053062	Filtre à cartouche Clean & Clear CC+320 surface de filtr. 29,7 m ² incl. 4 cartouches	1'184.00

DONNEES TECHNIQUES

Modèle	CC50	CC75	CC150	CC+320
Raccord D	50 mm	50 mm	50 mm	50 mm
Surface de filtre	4,7 m ²	7 m ²	13,9 m ²	29,7 m ²
Hauteur de filtre	457 mm	648 mm	1029 mm	1092 mm
A utiliser jusqu'à	5,7 m ³ /h	8,5 m ³ /h	17,0 m ³ /h	29,8 m ³ /h



PENTAIR CARTOUCHES DE RECHANGE POUR CLEAN & CLEAR A

053065	Cartouche Clean & Clear 4,7 m ²	H = 21,5 cm	Ø E/I = 22,5/15 cm	136.00
053066	Cartouche Clean & Clear 7 m ²	H = 41,5 cm	Ø E/I = 22,5/15 cm	172.00
053067	Cartouche Clean & Clear 13,9 m ²	H = 78 cm	Ø E/I = 22,5/15 cm	268.00
053068	Cartouche Clean & Clear Plus 29,7 m ² (nécessite 4 pcs)	H = 51 cm	Ø E/I = 17,8/7,6 cm	172.00

PENTAIR GROUPES DE FILTRATION CLEAN & CLEAR C

Groupe de filtration compl. avec manomètre et purge d'air, deux vannes à boisseau sphérique GF 542, tout installé sur une planche en matière synthétique, tuyauterie compl.



053047	Groupe de filtration Clean & Clear, surface de filtr. 13,9 m ² avec pompe Speck Badu Prime 11, 0,45 kW, 230 V manomètre et purge d'air, deux vannes à boisseau sphérique GF 542, tout installé sur une planche en matière synthétique, tuyauterie compl., dimensions: 80 x 45 110 cm	2'325.00
053044	Groupe de filtration Clean & Clear, surface de filtr. 4,7 m ² avec pompe Aqua Plus 11, 0,45 kW, 230 V dimensions: 80 x 45 x 50 cm	1'219.00

Sta-Rite / Speck / Pentair filtres à cartouches et diatomées

No article Description Prix CHF



STA-RITE FILTRES A CARTOUCHES SYSTEME 2 C

- en polypropylène renforcé
- pression max. 3,5 bars, température max. 40 °C
- avec manchons 50 mm x 2" NPT intér.
- incl. 2 raccords 2" NPT

053011 PLM 150 incl. cartouche, surface de filtr. 14 m² 964.00



STA-RITE CARTOUCHES DE RECHANGE POUR FILTRES SYSTEME 2 A

053012	Cartouche PLM 100	H = 47 cm*	Ø E/I = 33/16 cm	452.00
053013	Cartouche PLM 150	H = 47 cm*	Ø E/I = 33/16 cm	488.00

*Uniquement hauteur de la cartouche (sans pieds)

SPECK INSTALLATION COMPACTE A FILTRE A CARTOUCHES AVEC POMPE C

Badu Star filtration de l'eau des piscines privées, auto-amorçante. Ne nécessite pas de raccordement canalisation, en conséquence pas de contre-lavage nécessaire et par ce biais favorable à l'environnement.



			P2	P1	Q max	Quantité de cartouches	
053100	Badustar 69/12	230 V	0,30 kW	0,50 kW	9 m ³ /h	12	2'391.00
053101	Badustar 913/12	230 V	0,45 kW	0,63 kW	13 m ³ /h	12	2'391.00
051005	Cartouche de filtration	Ø 69 mm, H 247 mm					21.00



PENTAIR FILTRE A DIATOMEE C

053050	Filtre à diatomée Quad DE-60 (4 cartouches) jusqu'à 20,7 m ³ /h	2'014.00
053051	Cartouche de rechange pour DE 60 / DE 48 / DE 36	267.00
041018	Vanne 6-voies 2" pour diatomée pour DE 60 / DE 48 / DE 36	362.00

Sta-Rite / Pentair / Hayward cartouches de rechange



No article	Description			Prix CHF
STA-RITE CARTOUCHES DE RECHANGE POUR FILTRES POSIFLO II				A
053005	Cartouche type 50	H = 33 cm	Ø E/I = 22/10,8 cm	195.00
053006	Cartouche type 70	H = 46 cm	Ø E/I = 22/10,8 cm	226.00
053007	Cartouche type 100	H = 66 cm	Ø E/I = 22/10,8 cm	300.00
053008	Cartouche type 135	H = 80 cm	Ø E/I = 22/10,8 cm	368.00



STA-RITE CARTOUCHES DE RECHANGE POUR FILTRES POSI-CLEAR				A
053045	Cartouche PXC75	H = 44 cm	Ø E/I = 22,5/10 cm	182.00
053046	Cartouche PXC125	H = 71,5 cm	Ø E/I = 22,5/10 cm	250.00

STA-RITE CARTOUCHES DE RECHANGE POUR FILTRES PRC				A
053017	Cartouche PRC-50	H = 36,0 cm	Ø E/I = 17,5/7,5 cm	130.00
053018	Cartouche PRC-75	H = 49,5 cm	Ø E/I = 17,5/7,5 cm	152.00



STA-RITE CARTOUCHES DE RECHANGE POUR FILTRES SYSTEME 3				C
053023	Cartouche S7M120 int.	H = 63,5 cm*	Ø E/I = 21,5/10 cm	482.00
053024	Cartouche S7M120 ext.	H = 47 cm*	Ø E/I = 42/25 cm	825.00
053025	Cartouche S8M150 int.	H = 65 cm*	Ø E/I = 32/16,5 cm	744.00
053026	Cartouche S8M150 ext.	H = 47 cm*	Ø E/I = 51/34,5 cm	1'042.00

*Uniquement hauteur de la cartouche (sans pieds)



HAYWARD CARTOUCHES DE RECHANGE POUR FILTRES STAR-CLEAR					A
054008	C200RE / C225RE / SC755	H = 30,5 cm	Ø 12 cm	2,25 m ²	72.00
054009	C250RE / SC741	H = 25 cm	Ø 17,5 cm	2,5 m ²	102.00
054011	C500RE / SC742	H = 50 cm	Ø 17,5 cm	5 m ²	128.00
054013	C750RE / SC801	H = 75 cm	Ø 17,5 cm	7,5 m ²	186.00
054014	C800RE / SC822	H = 44 cm	Ø 21,5 cm	8 m ²	186.00
054012	C570RE pour C3000 / SC818	H = 50 cm	Ø 17,5 cm	7,5 m ²	164.00
054015	C1100RE / SC820	H = 59 cm	Ø 21 cm	11 m ²	254.00
	C1500RE	composé de 2 x cartouches C800RE			

Cartouches diverses

5



No article	Description	Longueur	Extérieur Ø	Intérieur Ø	Prix CHF
CARTOUCHES SPECIALES					A
055024	Cartouche Weltico pour filtre Arizona Pool Monomax	515 mm	180 mm	54 mm	199.00
CARTOUCHES POUR LES PISCINES INTEX					A
055012	Intex A (SC 734) pour Intex A 8-15ft	203 mm	108 mm	50 mm trou	17.00
055013	Intex B (SC 735) pour Intex B 18ft plus	255 mm	145 mm	50 mm trou	32.00
055015	Intex S1 (SC 827)	73 mm	108 mm	42 mm trou	19.60/paire
055016	Intex D (SC 828)	95 mm	108 mm	54 mm trou	18.60/paire

DARLLY CARTOUCHES POUR DES SPAS



Forme A
couvrecl avec poignée
fond avec filet. ou tuyau



Forme B
couvrecl fermé
fond avec trou



Forme C
couvrecl avec poignée
fond avec 2 rainures



Forme D
couvrecl avec poignée
fond avec trou



Forme E
couvrecl avec trou
fond avec trou



Forme F
couvrecl avec fil. ext.
fond avec trou



Forme G
couvrecl fermé en Y
fond avec fermeture



Forme H
couvrecl avec poignée
démontable
fond avec filetage



Forme I
couvrecl avec trou
fond avec filetage



Forme J
couvrecl fermé
fond spécial





















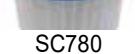









Forme K
spéciale avec poignée
fond avec fil. int.



Forme L
cartouches jetables



Darilly cartouche de recharge pour des spas

No article	Code Darilly	Type	Long. mm	Ø mm	Couvercle	Fond	UE	Prix CHF	
DARILLY CARTOUCHES POUR DES SPAS									
	055750	SC750	E	100	100	50 mm trou	50 mm trou	9	45.00
	055802	SC802	Foto	104	112	fermé	baïonnette	18	39.00/ paire
	055726	SC726	E	120	130	50 mm trou	50 mm trou	9	61.00/ paire
	055721	SC721	photo	130	200	120 mm trou	120 mm trou	8	32.00
	055732	SC732	E	170	130	50 mm trou	50 mm trou	9	80.00/ paire
	055715	SC715	A	170	120	poignée	3,8 cm ext. fin	9	42.00
	055753	SC753	B	140	180	fermé	50 mm ext. fin	9	72.00
	055725	SC725	E	180	100	60 mm trou	60 mm trou	18	20.00
	055727	SC727	C	180	120	poignée	48 mm avec 2 rainures	9	46.00
	055780	SC780	photo	180	150	50 mm trou	50 mm ext. fin	9	60.00
	055020	SC711	E	180	220	50 mm trou	60 mm trou avec 2 rainures	4	88.00
	055759	SC759	E	190	180	100 mm trou	100 mm trou	4	69.00
	055760	SC760	J	190	150	fermé	siège décentré	9	72.00
	055784	SC784	photo	190	150	fermé	siège coulissant	9	84.00
	055739	SC739	A	180	180	poignée	50 mm ext. fin	4	64.00
	055772	SC772	A	190	180	poignée	50 mm ext. fin	4	34.00
	055729	SC729	photo	200	200	102 mm trou approfondi	trou avec bordure	4	88.00
	055754	SC754	A	150	200	poignée	50 mm ext. fin	4	80.00
	055012	SC734	E	200	110	50 mm trou	50 mm trou	18	17.00
	055716	SC716	A	200	120	poignée	3,8 cm ext. fin	9	41.00
	055745	SC745	photo	220	130	fermé	75 mm ext. fin	9	40.00
	055720	SC720	A	200	170	poignée	50 mm ext. fin	4	74.00
	055718	SC718	A	200	145	poignée	3,8 cm ext. fin	9	54.00
	055003	SC714	A	210	150	poignée	3,8 cm ext. grossier	9	64.00
	055736	SC736	A	210	150	poignée	embout 50 mm	9	64.00
	055737	SC737	photo	210	150	clip trou	3,8 cm ext. grossier	9	64.00
	055788	SC788	E	219	256	152 mm trou	152 mm trou	4	134.00
	055744	SC744	F	230	200	50 mm trou	embout 50 mm	4	100.00
	055023	SC709	A	230	150	poignée	3,8 cm ext. fin	9	74.00
	055005	SC705	E	230	130	50 mm trou	50 mm trou	9	54.00
	055710	SC710	A	250	180	poignée	3,8 cm ext. fin	4	72.00
	054009	SC741	E	250	180	75 mm trou	75 mm trou	4	102.00
	055779	SC779	photo	260	130	poignée	3,8 cm int. grossier	9	68.00

Darilly cartouche de rechange pour des spas

5



SC768



SC723

No article	Code Darilly	Type	Long. mm	Ø mm	Couvercle	Fond	UE	Prix CHF
DARILLY CARTOUCHES POUR DES SPAS								
A								
055756	SC756	E	250	130	50 mm trou	50 mm trou	9	66.00
055013	SC735	E	260	150	50 mm trou	50 mm trou	9	32.00
055717	SC717	A	260	120	poignée	3,8 cm ext. fin	9	45.00
055746	SC746	I	260	130	50 mm trou	3,8 cm ext. fin	9	64.00
055768	SC768	photo	260	150	fermé avec couvercle	50 mm trou	9	86.00
055713	SC713	E	270	220	75 mm trou	75 mm trou	4	112.00
055022	SC712	E	270	150	50 mm trou	50 mm trou	9	56.00
055021	SC730	G	270	180	4 x Y clips	50 mm trou avec fermeture rotative	4	102.00
055773	SC773	A	270	180	poignée	embout 50 mm	4	88.00
055786	SC786	L	270	180	poignée	68 mm trou	4	100.00
055701	SC701	A	270	140	poignée	5 cm ext. fin	9	62.00
055766	SC766	A	300	120	poignée	3,8 cm ext. fin	9	56.00
055790	SC790	E	303	162	75 mm trou	75 mm trou	4	105.00
055767	SC767	E	300	180	75 mm trou	75 mm trou	4	100.00
055751	SC751	E	300	150	50 mm trou	50 mm trou	9	69.00
055719	SC719	A	320	130	poignée	5 cm ext. fin	9	72.00
055757	SC757	K	330	130	poignée	3,8 cm int. grossier	9	80.00
055749	SC749	F	330	200	50 mm trou	embout 50 mm	4	130.00
055704	SC704	E	340	130	50 mm trou	50 mm trou	9	45.00
055001*	SC706	E	340	130	50 mm trou	50 mm trou	9	64.00
055723	SC723	photo	340	130	50 mm trou	50 mm trou	9	44.00
055722	SC722	F	360	210	64 mm trou	5 cm ext. fin	4	110.00
055787	SC787	L	380	180	poignée	66 mm trou	4	163.00
055004		A	373	180	poignée	3,8 cm ext. fin	9	90.00
055777	SC777	E	380	140	50 mm trou	50 mm trou	9	100.00
055774	SC774	A	380	180	poignée	embout 50 mm	4	124.00
055826	SC826	A	375	180	poignée	50 mm ext. fin	4	128.00
055000	SC810	E	380	130	50 mm trou	50 mm trou	9	90.00
055006		B	380	189	fermé	53 mm trou	9	164.00
055702	SC702	A	390	170	poignée	5 cm ext. grossier	4	78.00

*Surface de filtration plus importante



Demandez l'aperçu détaillé des cartouches.

Darilly cartouche de rechange pour des spas

No article	Code Darilly	Type	Long. mm	Ø mm	Couvercle	Fond	UE	Prix CHF
DARILLY CARTOUCHES POUR DES SPAS								
055775	SC775	D	410	200	poignée	90 mm trou	4	148.00
055761	SC761	E	440	220	100 mm trou	100 mm trou	4	174.00
055731	SC731	H	450	150		5 cm ext. grossier	9	84.00
055738	SC738	E	450	140	50 mm trou	50 mm trou	4	90.00
055007	SC707	B	460	210	avec verrou	64 mm trou avec biseau	4	165.00
055762	SC762	photo	480	110	60 mm trou	60 mm trou	4	52.00
055763	SC763	photo	480	220	60 mm trou	avec siège coulissant	4	150.00
055708	SC708	F	480	210	embout 5 cm	64 mm trou avec biseau	4	144.00
055733	SC733	E	510	130	50 mm trou	50 mm trou	9	94.00
054011	SC742	E	500	180	75 mm trou	75 mm trou	4	128.00
055002	SC792	E	600	130	50 mm trou	50 mm trou	9	142.00
055769	SC769	E	770	140	50 mm trou	50 mm trou	4	146.00
055765	SC765	Adaptateur					8	28.00



ESTELLE APPAREIL DE NETTOYAGE DE CARTOUCHES

Avec ce système de nettoyage de cartouches unique et breveté, vous nettoyez votre cartouche de manière rapide, simple et approfondie grâce à la pression d'eau élevée. Estelle est très écologique car cet appareil ne nécessite pas de produits chimiques. Vous économisez 80% en comparaison avec d'autres méthodes de nettoyage.

Posez simplement la cartouche sale dans l'appareil, raccordez-le avec un tuyau d'arrosage et ouvrez le robinet. La cartouche sera nettoyée de manière approfondie en env. 1 minute.

Pour les cartouches avec une longueur max. de 360 mm, un diamètre extérieur de 200 - 350 mm et un diamètre intérieur de 30 - 80 mm

055202	Estelle appareil de nettoyage (sans cartouche de filtration) incl. adaptateur-clic Gardena pour le raccordement au tuyau d'arrosage, avec 4 adaptateurs pour différentes sortes de cartouches.	149.00
--------	--	--------

Commandes pour spas et pompes

No article Description Prix CHF

COMMANDE POUR SPAS BAUR C

La commande Baur est prévue de manière standard pour l'exploitation de la pompe massage 230 V. En option, la commande peut être équipée avec des appareils supplémentaires pour l'exploitation avec des pompes 400 V. Tous les agrégats seront activés 1x par jour (programme de rinçage). Cette fonction peut être désactivée.

201024	Commande WP 230.ST.P4 5 fonctions avec 4 sorties, raccord pour 5/5 sondes, avec 5 boutons et 5 LED verts	857.00
201025	Bouton sensoriel WP avec 5 boutons et 5 LED, 10 m câble, avec anneau blanc compl. (même pour utilisation extérieure)	194.00
201029	Commande de niveau avec 3 contacts de commutation libres de potentiel. Raccord pour au max. 3 sondes de niveau d'eau	304.00
201030	Sonde de niveau pour régulation de niveau (il en faut 3 par commande de spas)	83.00

COMMANDE POUR SPAS OSF C

081145	Elektronic-Control pour piloter une pompe ou une soufflante 230/400 V, max. 8 A	775.00
081146	Bouton Piezo éclairé pour Elektronic-Control incl. 1,5 m de câble (montage sous le niveau de l'eau)	272.00

POMPES PERSEUS POUR SPAS A

201096	Pompe spas Perseus 460 1,2 kW, 230 V	576.00
201099	Pompe spas Perseus 460 1,2 kW, 230 V avec interrupteur pneumatique intégré	622.00
201097	Pompe spas Perseus 450 0,55 kW, 230 V	358.00
201098	Pompe spas Perseus 450 0,55 kW, 230 V avec interrupteur pneumatique intégré	422.00
201100	Raccord pour pompe Perseus manchon à coller Ø 50 mm	11.80

BALBOA POMPES POUR WHIRLPOOLS A

201180	Pompe HA440NG 1,5 PS 1-vitesse AMP 230 V	1023063	738.00
201184	Câble pour pompe 1-vitesse 14 AWG 5F	21086	72.00
201185	Câble pour pompe 2-vitesses 14/4 9100	21087+	54.00
201190	Fiche AMP 4-pôles	40-1692	6.60

RIVIERA INTERRUPTEUR PNEUMATIQUE – AVEC CONTRE-ÉCROU EN BRONZE S

222-066	Élément de base pour interrupteur PN 107/1 (avec membrane rouge)	120.00
222-082	Élément de base pour interrupteur PN 107 (peut être installé sous l'eau, avec soufflet noir)	120.00
222-071	Partie supérieure pour interrupteur PN 107/1, NiSn	95.00
222-072	Partie supérieure pour interrupteur PN 107/1, blanc	60.00
222-073	Partie supérieure pour interrupteur PN107, blanc	65.00



5

Hydroair soufflantes + accessoires pour spas Riviera

No article	Description		Prix CHF
HYDROAIR SOUFFLANTES			A
201094	Genesis soufflante 0,9 kW, 230 V	GB90-2NN-S	426.00
201093	idem. avec interrupteur pneumatique	GB90-2AN-S	462.00
201092	Genesis soufflante 1,2 kW, 230 V	GB120-2NN-S	440.00
201091	idem. avec interrupteur pneumatique	GB120-2AN-S	462.00
201095	Genesis soufflante 0,9 kW, 230 V réglable en continu	GB90-2VH-S	692.00
201102	Interrupteur pour 201095		116.00
201101	Raccord pour soufflante Genesis G 1½" manchon à coller Ø 32 mm		12.00



HYDROAIR INTERRUPTEUR PNEUMATIQUE			A
201077	Bouton pneumatique, avec enjoliveur ABS blanc Ø 43 mm		26.00
201078	Bouton pneumatique, avec enjoliveur chromé blanc Ø 43 mm		26.00



RIVIERA POOL ACCESSOIRES POUR SPAS			S
182016	Paradise Spa Vac pour spas, aspirateur manuel à vacuum		130.00
223-001	Appuie-tête Portable Spa's (Isola) gris clair avec 2 ventouses par pièce		92.00
223-120	Appuie-tête Wave avec 2 tiges enfichables gris		105.00
223-121	blanc		105.00
223-122	Appuie-tête Strato rabattable noir avec 2 tiges enfichables		136.00
223-123	Housses pour appuie-tête bleu clair de Riviera CS pour Strato 2.0 / 2.3		92.00
223-124	mûre		92.00
223-125	gris		92.00



CARTOUCHES DE RECHANGE POUR SPAS RIVIERA POOL			S
055003	Cartouche de rechange pour Strato 2.0 / 2.1 / 2.4, Penta, Sienna et Isola Spa's		64.00
054011	Cartouche de rechange pour Relaxo 255, Avalo 275, Quenta 255, Wave 255 Highlign/Public (pour Hayward C500)		128.00
055001	Cartouche de rechange pour Strato 2.3 et Wave 2.0		64.00
223125	Cartouche de rechange pour Vitara		55.00
055005	Cartouche de rechange pour CSide		54.00



Balboa

Coffrets de commande pour spas et accessoires



No article	Description	No article Balboa	Prix CHF
BALBOA COFFRETS DE COMMANDES ET ACCESSOIRES			A
201150*	Balboa coffret de commande GL2000M3 avec chauffage Incoloy 800	55048-04	1'800.00
201151*	Balboa coffret de commande GS523DZ	54763-02	1'662.00
201154*	Balboa coffret de commande GS501Z	54511-01	1'032.00
201158*	Balboa panneau de commande VL801D E8 SER Duplex 2J/BLO	54108-01	396.00
201160*	Balboa joint	21619+	4.40
201171*	Chauffage 3,0 kW 15INCH 2x2INCH M7	58118	322.00
201191*	Ozonateur	54451	212.00
201192*	Injecteur d'air pour buse avec grille (blanc)	11-9200WHT+	14.00
201193*	Aspiration avec grande capacité CVR avec adaptateur "PAS DE SPAS USA"	10-6806WHT+	16.00
201194*	Contre-écrou standard blanc	30-3807WHT+	6.60
201195*	Ampoule de rechange 22 LEDS	23138	158.00
201196*	Buse blanche (50)	50-3420WHT	26.00
201197*	Corps pour buse	30-3803WHT+	10.00

*Jusqu'à épuisement du stock!

5

Seamaid projecteurs LED

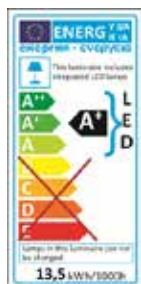

NOUVEAU



No article Description Prix CHF

SEAMAID PROJECTEURS ECOPROOF LED IP68, POUR TRANSFO 12V AC / 20 V DC AVEC PRESSE-ETOUPE POUR REMPLACEMENT FACILE DES PROJECTEURS PAR 56 120 / 300 W C

Projecteur PAR56 Ecoproof avec télécommande pour les rénovations. Compatible avec toute niche grâce à son kit de rénovation. **Ces projecteurs ne peuvent pas être réglés par un système domotique. Exécution avec verre plat.**

067100	Projecteur Ecoproof 60 LED blanc froid (1450 Lumen), PAR 56, 6500 K, ON/OFF, 13 Watt , angle env. 120°	160.00
067103*	Projecteur Ecoproof 90 LED RGB (600 Lumen blanc), PAR 56, avec télécommande , changement des couleurs ON/OFF, 11 couleurs fixes, 5 programmes automatiques, 17 Watt , angle env. 120°	300.00
067117	Kit de rénovation Seamaid avec enjoliveur en ABS blanc, compatible avec quasi toutes les niches, enjoliveur Ø 290 mm	73.00

*Seulement pour piscine avec un seul projecteur. Pour les piscines avec plusieurs projecteurs, nous vous recommandons d'utiliser l'article 067103 ou 0671116 avec 067112 ou 067110.

SEAMAID PROJECTEURS STANDARD IP68, POUR TRANSFO 12 V AC / 20 V DC POUR LE REMPLACEMENT FACILE DES PROJECTEURS PAR 56 120 / 300 W C

La solution idéale pour les projecteurs PAR 56 300 W. De taille universelle et compatible avec la plupart des projecteurs sur le marché. **Exécution avec verre plat.**

067115	Projecteur Standard LED blanc froid (1450 Lumen), PAR 56, 6500 K, ON/OFF, 13 Watt , angle env. 120°	112.00
067116*	Projecteur Standard 90 LED RGB (600 Lumen blanc), PAR 56, avec télécommande , changement des couleurs ON/OFF, 11 couleurs fixes, 5 programmes automatiques, 16 Watt , angle env. 120°	267.00

SEAMAID PROJECTEUR AVEC VERRE PLAT 12 V AC OU 20 V DC C

Projecteur plat avec télécommande, à visser dans une traversée de paroi de 1½"

067113	Projecteur plat 60 LED blanc froid (1450 Lumen), 6500 K 6500 K, ON/OFF, 13 Watt , avec enjoliveur blanc et 2 m de câble prémonté	221.00
067114	Projecteur plat 90 LED RGB (600 Lumen), avec télécommande , 11 couleurs fixes, 5 programmes automatiques, 16 Watt , avec enjoliveur blanc et 2 m de câble prémonté	354.00
067119	Enjoliveur seul en design inox pour projecteur plat	72.70

Nos transformateurs (voir page 205) peuvent être utilisés.

ACCESSOIRES

067112	Récepteur de télécommande Seamaid 1 canal pour le pilotage de plusieurs projecteurs à l'aide d'une seule télécommande	154.00
067108	Télécommande de remplacement pour RGB	36.40
067110	Récepteur de télécommande Seamaid 4 canaux pour le pilotage de plusieurs projecteurs à l'aide d'une seule télécommande	238.00
067118	Seamaid kit antenne avec 3 m de câble pour les articles 067112 et 067110	54.00

SEAMAID KIT D'ÉCLAIRAGE LED IP68 POUR PISCINES HORS-SOL C

Kit de lampe en ABS idéal pour l'éclairage de piscines hors-sol. Fixation sur buse de refoulement.

067120	Kit d'éclairage LED blanc (1000 Lumen) avec 6 m de câble, 14 Watt , 6500 K, incl. transfo 230 V / 12 V AC et set d'adaptation pour buse en 1½"	252.00
--------	--	--------

Spa Electrics lampes LED

No article Description

Prix CHF

SPA ELECTRICS LAMPES LED, POUR TRANSFO 12 V AC

L'ampoule énergétique et efficace avec une longue durée de vie.

Une utilisation simple et une installation facile (aucun changement de transfo et câble nécessaire).

Les projecteurs Spa Electrics sont disponible en **blanc** (4500 K) et **RGB 8** couleurs fixes (bleu, magenta, rouge, vert clair, vert, aquamarin, blanc froid, blanc chaud), 2 programmes automatiques, en enclenchant – déclenchant rapidement, l'on accède au prochain programme.

Ces lampes ne peuvent pas être réglées par un système domotique.



SPA ELECTRICS LAMPES LED

POUR L'ÉCHANGE SIMPLE D'UNE LAMPE PAR 56

C

067200	High Power LED lampe blanche froid (4500 K) 1700 lumens, PAR 56 9 High Power LEDs, 17 Watt	345.00
067201	High Power LED lampe RGB PAR 56 27 High Power LEDs à 1,3 Watt (9x rouge, 9x vert, 9x bleu), 36 Watt	435.00

Ne convient pas pour les projecteurs MTS!



Transformateurs ampoules et câble de rechange

No article Description Prix CHF

TRANSFORMATEURS POUR PROJECTEURS DE PISCINES SELON VDE0570 / EN61558 – AVEC AFFICHAGE DE FONCTION BIPOLAIRE LED



TRANSFORMATEURS POUR PROJECTEURS DE PISCINES SELON VDE0570 / EN61558 – AVEC AFFICHAGE DE FONCTION BIPOLAIRE LED		A
063011	Transfo 50 VA (Watt) 12 V avec 1 raccordement secondaire	104.00
063000	Transfo 100 VA (Watt) 12 V approuvé IP65 CE, avec 1 raccordement secondaire	118.00
063009	Transfo 100 VA (Watt) 12 V approuvé IP65 CE, avec 2 raccordements secondaires	206.00
063001	Transfo 200 VA (Watt) 12 V approuvé IP65 CE, avec 1 raccordement secondaire	250.00
063012	Transfo 200 VA (Watt) 12 V approuvé IP65 CE, avec 2 raccordements secondaires	292.00
063002	Transfo 300 VA (Watt) 12 V approuvé IP65 CE, avec 1 raccordement secondaire	284.00
063004	Transfo 600 VA (Watt) 12 V approuvé IP65 CE, avec 2 raccordements secondaires	382.00
063005	Transfo 900 VA (Watt) 12 V approuvé IP65 CE, avec 3 raccordements secondaires	620.00
073004	Transfo 400 VA (Watt) 30 V DC approuvé CE pour 2 projecteurs halogènes avec 200 W / 30 V pour 1 projecteur halogène avec 400 W / 30 V	534.00

AMPOULES DE RECHANGE PAR 56 GE (GENERAL ELECTRICS)



AMPOULES DE RECHANGE PAR 56 GE (GENERAL ELECTRICS)		A
063007	Ampoule de rechange 120 W / 12 V	96.00
063008	Ampoule de rechange 300 W / 12 V	58.00

AMPOULE DE RECHANGE HALOGENE ET LED



AMPOULE DE RECHANGE HALOGENE ET LED		A
071-101	Ampoule de rechange halogène 50 W 12 V, GY6,35	13.00
071-102	Ampoule de rechange halogène 75 W 12 V, GY6,35	19.00
071-100	Ampoule de rechange halogène 175 W 12 V, GY6,35	232.00
071-095	Ampoule de rechange LED blanc chaud 7.5 W, (correspond à 60 W halogène), GU5,3 en remplacement de 071-103/071-104/071-105	58.00
071-103	Ampoule de rechange halogène 50 W 12 V, GU5,3	19.30
071-104	Ampoule de rechange halogène 35 W 12 V, GU5,3	19.30
071-105	Ampoule de rechange halogène 20 W 12 V, GU5,3	19.30
073-001*	Ampoule de rechange halogène Wibre 200 W 30 V	289.00
073-002*	Ampoule de rechange halogène Wibre 400 W 30 V	324.00
073-003*	Set d'ampoule de rechange halogène Wibre 200 W / 30 V	317.00
073-004*	Set d'ampoule de rechange halogène Wibre 400 W / 30 V	351.00

*Jusqu'à épuisement du stock!

CÂBLE RALLONGE POUR PROJECTEURS HALOGENES

CÂBLE RALLONGE POUR PROJECTEURS HALOGENES		C
061-089	Câble 2x6,0 mm ² noir Ø 13,6 mm (OWM/Astral)	16.10/m
061-090	Câble 2x6,0 mm ² silicone rouge Ø 11,6 mm (Lahme/MTS)	16.10/m
061-091	Câble 2x2,5 mm ² silicone rouge Ø 11 mm (Lahme/Wibre)	14.00/m
061-109	Câble 2x1,5 mm ² silicone rouge Ø 7,6 mm	9.00/m

OWM Skimmer



No article	Description	Prix CHF
OWM SKIMMER		C
A-5250-W	OWM Skimmer pour piscines en béton couvercle et support blanc	300.00
A-5350-W	OWM Skimmer pour piscines liner ou préfabriquées couvercle et support blanc, jeu de flasques inclus	425.00
ACCESSOIRES POUR SKIMMER OWM		C
A-5260	Plaque d'aspiration (A-5270) compl. incl. manchon de raccordement A-9050 Ø 195mm	50.00
A-5281	Prolongation 100 mm pour tous types de piscine	47.00
A-5350-A*	Pièce d'adaption p. piscines liner ou préf. jeu de flasques incl.	100.00
*Jusqu'à épuisement du stock!		
PIECES DE RECHANGE POUR SKIMMER OWM		C
A-5250-520-W	Couvercle blanc (250 x 250 mm)	47.00
A-5250-521-W	Support de couvercle blanc	47.00
A-5250-524	Panier incl. poignée en plastique Mesure: Ø 195 mm en haut, 150 mm en bas, h = 160 mm	32.00
A-5250-530	Clapet blanc (186 x 162 mm)	59.00
A-5350-536	Cache blanc pour piscines préfabriquées	20.00
A-5350-535	Jeu de flasques compl. en plastique	59.00
A-5350-534	Joint de flasque (2)	10.00
A-5311-582-G	Set de vis pour jeu de flasques (20 pcs)	14.00
A-9050	Manchon de raccordement G 1½" pour NW 38	15.00

Vous trouverez d'autres pièces à sceller OWM dans la première partie du catalogue.

OWM

régulateur de niveau et aspirateur de fond Cleany

No article Description Prix CHF

OWM REGULATEUR DE NIVEAU C

A-5291-W	Régulateur de niveau OWM deluxe 1 - 10 bars couvercle blanc	375.00
----------	---	--------

PIECES DE RECHANGE POUR REGULATEUR OWM C

A-5250-520-W	Couvercle blanc (250 x 250 mm)	47.00
A-5250-521-W	Support blanc	47.00
A-5291-527-K	Vanne avec bras support courbé et flotteur	319.00
A-5290-530	Flotteur de rechange	15.00

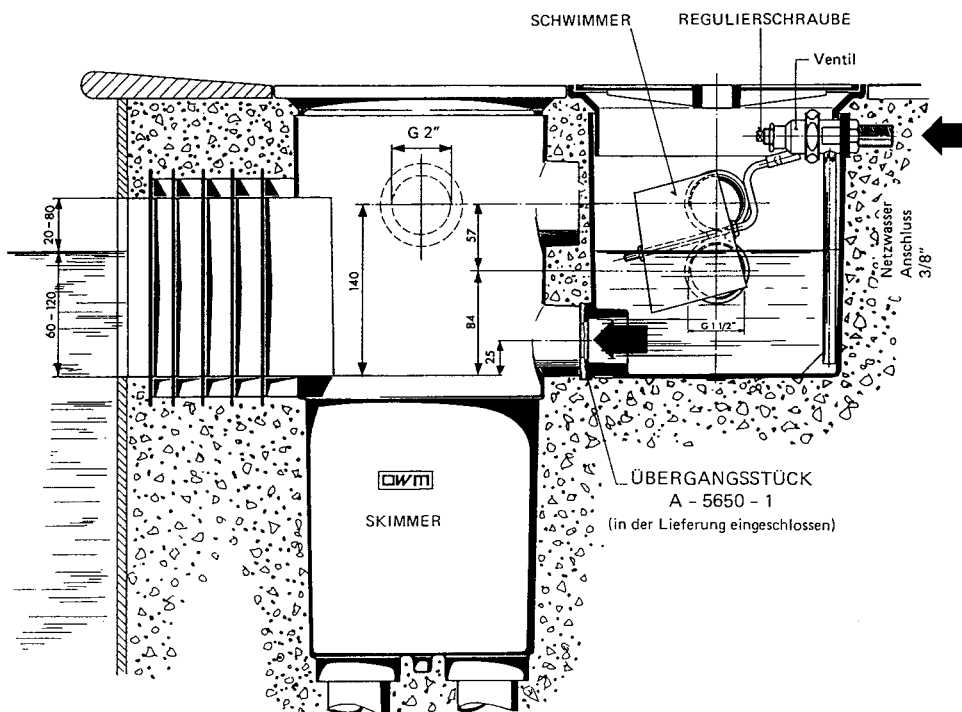

OWM ASPIRATEUR DE FOND CLEANY – LE MEILLEUR ASPIRATEUR DE FOND MANUEL C

A-9020	OWM aspirateur de fond Cleany pour piscines liner, polyester et béton avec croisillon et roulettes - fitting de raccordement tournant - articulation en croix, parvient dans chaque coins - peut, grâce à une aspiration spéciale à l'aide de petites barrettes, être utilisé pour le nettoyage murale (aspiration + brossage) - également spécialement approprié pour étangs	188.00
--------	---	--------

A-9020-917	Croisillon	37.00
------------	------------	-------

A-9050	Manchon de raccordement G 1 1/2" pour NW 38	15.00
--------	---	-------



Vous trouverez d'autres pièces à sceller OWM dans la première partie du catalogue.

OWM

projecteurs de piscines ronds

No article Description Prix CHF



OWM PROJECTEURS DE PISCINE ROND, ANGLE D'ÉCLAIRAGE VARIABLE 0-15° C

A-14020-D	Projecteur OWM 300 W / 12 V compl. pour piscines en béton avec 3 m de câble, rond	373.00
-----------	---	--------

Pour les piscines liner, le jeu de flasques doit être commandé séparément.

A-14020-200	Jeu de flasques compl. en plastique pour piscines liner et préfabriquées	44.00
-------------	--	-------

A-14020-200-V4A*	Jeu de flasques compl. en V4A pour piscines liner et préfabriquées	188.00
------------------	--	--------

*Jusqu'à épuisement du stock!



BLOC OPTIQUE POUR PROJECTEURS OWM C

A-14020-107	Niche pour piscines en béton, liner et préfabriquées	124.00
-------------	--	--------

A-14020-E	Bloc optique (sans niche) avec 300 W	3 m de câble	263.00
-----------	--------------------------------------	--------------	--------

A-14020-E-10m		10 m de câble	394.00
---------------	--	---------------	--------

A-14020-E-20m		20 m de câble	584.00
---------------	--	---------------	--------

A-14020-E-R-10M	Bloc optique avec LED Ignia light RGB (avec télécommande) avec 10 m de câble	755.00
-----------------	--	--------

A-14020-E-R-20M	Bloc optique avec LED Ignia light RGB (avec télécommande) avec 20 m de câble	860.00
-----------------	--	--------



PIECES DE RECHANGE POUR PROJECTEURS OWM C

A-14020-107	Niche pour piscines en béton, liner et préfabriquées	124.00
-------------	--	--------

A-14000-146	Presse-étoupe pour niche avec lampe 300 W	25.00
-------------	---	-------

A-14000-146-LED	Presse-étoupe pour niche avec lampe LED	15.00
-----------------	---	-------

A-14000-143	Boîtier d'ampoule	55.00
-------------	-------------------	-------

A-14020-104	Frontal rond	55.00
-------------	--------------	-------

A-14000-147-S	Set de vis pour frontal (8 pcs)	10.00
---------------	---------------------------------	-------

A-14000-166	O-Ring (boîtier-lampe)	10.00
-------------	------------------------	-------

063008	Ampoule de rechange 300 W / 12 V	58.00
--------	----------------------------------	-------

A-14020-110	Cache pour projecteur rond	50.00
-------------	----------------------------	-------

A-14020-200	Jeu de flasques compl. en plastique pour piscines liner et préfabriquées	44.00
-------------	--	-------

A-14020-200-V4A*	Jeu de flasques compl. en V4A pour piscines liner et préfabriquées	188.00
------------------	--	--------

A-5311-582-S	Set de vis pour jeu de flasques (18 pcs)	14.00
--------------	--	-------

A-14020-110-V4A	Petit cache en V4A (Bloc optique orientable)	130.00
-----------------	--	--------

A-14020-110-G-V4A*	Grand cache en V4A (Bloc optique non orientable)	162.00
--------------------	--	--------

*Jusqu'à épuisement du stock!

Vous trouverez d'autres pièces à sceller OWM dans la première partie du catalogue.

OWM

projecteurs de piscines carrés

No article Description Prix CHF

OWM PROJECTEURS DE PISCINE C



A-14008-D	Projecteur OWM 300 W / 12 V compl. pour piscines en béton avec 3 m de câble, grand cache carré	368.00
-----------	--	--------

Pour les piscines liner, le jeu de flasques doit être commandé séparément.

A-14000-150	Jeu de flasques compl. en plastique pour piscines liner et préfabriquées	44.00
-------------	--	-------

BLOC OPTIQUE POUR PROJECTEURS DE PISCINE OWM C

A-14000-141-D	Niche pour piscines en béton, liner et préfabriquées	107.00
A-14008-E	Bloc optique (sans niche) avec 300 W 3 m de câble	287.00
A-14008-E-10m	10 m de câble	364.00
A-14008-E-R-10M	Bloc optique avec LED Ignia light RGB (avec télécommande) avec 10 m de câble	776.00
A-14008-E-R-20M	Bloc optique avec LED Ignia light RGB (avec télécommande) avec 20 m de câble	880.00



PIÈCES DE RECHANGE POUR PROJECTEURS OWM C

A-14000-141-D	Niche pour piscines en béton, liner et préfabriquées	107.00
A-14000-146	Presse-étoupe pour niche avec lampe 300 W	25.00
A-14000-146-LED	Presse-étoupe pour niche avec lampe LED	15.00
A-14000-143	Boîtier d'ampoule	55.00
A-14000-142-G	Anneau frontal pour projecteur carré 240 x 240 mm	62.00
A-14000-142-V4A*	Cache en V4A	135.00
A-14000-147-S	Set de vis pour frontal (8 pcs)	10.00
A-14000-166	O-Ring (boîtier-lampe)	10.00
063008	Ampoule de rechange 300 W / 12 V	58.00
A-14000-150	Jeu de flasques compl. en plastique pour piscines liner et préfabriquées	44.00
A-5311-582-G	Set de vis pour jeu de flasques (20 pcs)	14.00

*Jusqu'à épuisement du stock!

BOÎTES DE DÉRIVATION INCL. PRESSE-ÉTOUPE SPÉCIALE ET 1KG LIQUIDE DE SCÉLLEMENT C



A-14010*	Boîte de dérivation compl. 21/21 (2 raccordements) incl. 1 kg de liquide de scellement	112.00
A-14011	Boîte de dérivation compl. 21/21/21 (3 raccordements) incl. 1 kg de liquide de scellement	115.00
A-14010-10	Couvercle	24.00

*Jusqu'à épuisement du stock!

Vous trouverez d'autres pièces à sceller OWM dans la première partie du catalogue.

OWM

bondes de fond et traversées de paroi



No article	Description	Prix CHF
OWM BONDES DE FOND CARREES		C
A-5033	Bonde de fond carrée pour piscines en béton avec grille en plastique	67.00
PIECES DE RECHANGE POUR BONDES DE FOND OWM CARREES		C
A-5033-507	Grille carrée en plastique	25.00
OWM BONDE DE FOND RONDE		C
A-5040	Bonde de fond ronde pour piscines en béton avec grille en plastique	94.00
A-5312	Bonde de fond ronde pour piscines liner et préfabriquées jeu de flasques et grille en plastique inclus	114.00
PIECES DE RECHANGE POUR BONDES DE FOND RONDES OWM		C
A-5040-101	Grille ronde en plastique (Ø 140 mm)	29.00
A-5040-102*	Grille ronde en V4A (Ø 200 mm)	135.00
A-5312-202	Jeu de flasques incl. grille en plastique	64.00
A-5312-203	Joint (2)	10.00
A-5311-582-K	Set de vis pour jeu de flasques (8 pcs)	10.00
*Jusqu'à épuisement du stock!		
OWM TRAVERSEES DE MUR – EXECUTION SPECIALEMENT SOLIDE		C
061042	Traversée de mur type OWM sablé 2" taraudé, longueur filetage 55 mm 1½" taraudé, longueur filetage 88 mm diamètre du collet 110 mm longueur 250 mm	69.00

Vous trouverez d'autres pièces à sceller OWM dans la première partie du catalogue.

OWM

buse de refoulement

No article Description Prix CHF

OWM BUSES DE REFOULEMENT C

A-5201-W	Buse blanche Ø 9 mm 2" ext. pour piscines en béton	24.00
A-5202-W	Buse blanche Ø 12 mm 2" ext. pour piscines en béton	24.00
A-5203-W	Buse blanche Ø 19 mm 2" ext. pour piscines en béton	24.00

A-5321-W	Buse blanche Ø 9 mm 2" ext. / 1½" int. pour piscines liner	60.00
A-5322-W	Buse blanche Ø 12 mm 2" ext. / 1½" int. pour piscines liner	60.00
A-5323-W	Buse blanche Ø 19 mm 2" ext. / 1½" int. pour piscines liner	60.00

A-5331-W	Buse blanche Ø 9 mm 2" ext. / 1½" int. pour piscines préf.	44.00
A-5332-W	Buse blanche Ø 12 mm 2" ext. / 1½" int. pour piscines préf.	44.00
A-5333-W	Buse blanche Ø 19 mm 2" ext. / 1½" int. pour piscines préf.	44.00

PIECES DE RECHANGE POUR TOUTES LES BUSES DE REFOULEMENT OWM C

A-5201-E-W	Partie centr., boule, blanc Ø 9 mm p. piscines béton et préf.	15.00
A-5202-E-W	Partie centr., boule, blanc Ø 12 mm p. piscines béton et préf.	15.00
A-5203-E-W	Partie centr., boule, blanc Ø 19 mm p. piscines béton et préf.	15.00
A-5321-E-W	Partie centrale, boule, blanc Ø 9 mm pour piscines liner	32.00
A-5322-E-W	Partie centrale, boule, blanc Ø 12 mm pour piscines liner	32.00
A-5323-E-W	Partie centrale, boule, blanc Ø 19 mm pour piscines liner	32.00
A-5220-506-W	Plaque vissée blanche	15.00
A-5209-W	Bouchon de fermeture blanc 1½" avec O-Ring	15.00
A-9050	Raccord 1½" für NW 38	15.00
A-5320-500	Jeu de flasques compl. pour piscines liner	22.00
A-5330-512	Joint (2) pour buse de refoulement pour piscines préf.	5.00

Vous trouverez d'autres pièces à sceller OWM dans la première partie du catalogue.

MTS

pièces à sceller en matière synthétique

No article	Description	Prix CHF
MTS SKIMMER V20		A
061020	Skimmer V 20 pour piscines en béton ne pas coller avec du Pevicol	464.00
061021	Jeu de flasques pour piscines liner ou préfabriquées	126.00
ACCESSOIRES POUR SKIMMER MTS V20		A
061023	Prolongation de 50 mm	54.00
061022	Cache-vis blanc ABS	54.00
061095	Traversée de paroi pour piscines préfabriquées	188.00
061024	Plaque d'aspiration (Ø 200 mm)	82.00
061025	Vanne de niveau MTS R 1/2", 2 - 4 bar	106.00
PIECES DE RECHANGE POUR SKIMMER MTS V20		A
061-021	Clapet (240 x 160 mm)	68.00
061-022	Panier vert	58.00
061-019	Couvercle (213 x 213 mm)	54.00
MTS BUSES DE REFOULEMENT		A
061026	Elément de base pour piscines en béton 40 mm 2" ext. / 50 mm intérieur	24.00
061027	Elément de base pour piscines en béton 70 mm 2" ext. / 50 mm intérieur	26.00
061028	Elément de base pour piscines liner ou préf. 40 mm 2" ext. / 50 mm intérieur	26.00
061029	Elément de base pour piscines liner ou préf. 70 mm 2" ext. / 50 mm intérieur	33.00
061094	Cache-vis en ABS blanc	14.00
061034	Set d'assemblage avec contre-écrou et joint 2" int.	3.60
061030	Jeu de flasques pour piscines liner ou préfabriquées	28.00
061033	Buse de refoulement Ø 8 mm	17.00
061032	Buse de refoulement Ø 25 mm	17.00
061039	Bouchon de fermeture ou d'hivernage	24.00
061035	Buse réglable	21.00
061036	Coquille	24.00
061037	Douille de raccordement pour aspirateurs de fond	30.00
061038	Clé de montage, partie haute pour fixer l'élément de base, partie basse pour fixer la buse	64.00



MTS / Büssing / DEPA

pièces à sceller en matière synthétique

No article Description Prix CHF



MTS BONDE DE FOND A

061040	Bonde de fond 4814 en ABS pour piscines liner ou préfabriquées avec grille en inox sortie 2" int. 90°, incl. jeu de flasques	164.00
061-027	Flasque	38.00
061-028	Joint de flasque	22.00
061-029	Set de vis (8 pcs)	24.00
061-030	Couvercle en inox	36.00

MTS ACCESSOIRES ET PIECES DETACHEES POUR PROJECTEURS DE PISCINE ROND A



061057	Niche pour piscines béton	202.00
061058	Niche pour piscines liner ou préfabriquées	324.00
061055	Bloc optique (sans niche) avec enjoliveur en inox	3 m de câble 594.00
061047	Bloc optique (sans niche) avec enjoliveur en matière synthétique	3 m de câble 280.00
061051	Bloc optique (sans niche) avec enjoliveur en matière synthétique	10 m de câble 498.00
061053	Bloc optique (sans niche) avec enjoliveur en matière synthétique	15 m de câble 618.00
061054	Bloc optique (sans niche) avec enjoliveur en matière synthétique	20 m de câble 716.00
061091	Boîte de dérivation blanche sans liquide de scellement	68.00
061-090	Plus-value pour câble plus long 2 x 6 mm ²	16.10/m
061-032	Jeu de flasques complet pour projecteur	56.00

PIECES DE RECHANGE POUR PROJECTEUR BÜSSING A

061062	Boîte de dérivation grise	90.00
061065	Niche	114.00
061066	Jeu de flasques	78.00
061067	Bloc optique (sans niche) avec 2,4 m de câble	326.00
061-041	O-Ring pour boîtier de projecteur	14.00
061-039	Anneau frontal	106.00

CLAPETS DE SKIMMER A COUPER A



061-062	8,5" Largeur 215 mm	50.00
061-064	10" Largeur 254 mm	60.00

GOULOTTE POUR PISCINE À DÉBORDEMENT A



061010	Goulotte GR60 SIL en ABS gris, 2½" ext., avec contre-écrou et 2 joints, 120 l/min	90.00
--------	---	-------



No article	Description	Prix CHF
SKIMMER PROFONDEUR D'INSTALLATION 24 CM		C
071001	Skimmer pour une profondeur d'installation de 24 cm avec raccord 2" tar.	1'070.00
071002	Skimmer en Bronze Gbz10* pour une profondeur d'installation de 24 cm avec raccord 2" tar.	1'371.00
071004	Jeu de flasques en Bronze Gbz10* avec optique V4A pour piscines liner et préfabriquées	182.00

*Les pièces à sceller en bronze sont principalement utilisées dans les bains d'eau salée. Valeur limite jusqu'à 6% de teneur en sel.



ACCESSOIRES POUR SKIMMER 071001		C
071005	Cache-vis en V4A pour piscines avec carrelage	145.00
071006	Enjoliveur pour couvercle	132.00
071008	Enjoliveur jumelé pour skimmer et régulateur de niveau (071023)	222.00
071010	Plaque d'aspiration (Ø 167 mm)	53.00
071011	Prolongation en laiton rouge longueur 50 mm	272.00
071012	Prolongation en laiton rouge longueur 100 mm	381.00
071014	Prolongation en laiton rouge longueur 300 mm	782.00
071015	Prolongation en laiton rouge longueur 100 mm avec ouverture 350 mm	449.00
071027	Cache-vis en V4A pour n° 071015 (prolongation avec large ouverture)	351.00
071016	Jeu de flasques en Bronze Gbz10* pour n° 071015 large ouverture	225.00
071-039	Allfit kit de fixation pour régulateur de niveau électronique	37.00

*Les pièces à sceller en bronze sont principalement utilisées dans les bains d'eau salée. Valeur limite jusqu'à 6% de teneur en sel.



PIECES DE RECHANGE POUR SKIMMER 071001		A
071-025	Couvercle en V4A (182 x 182 mm)	160.00
071-021	Clapet de skimmer en V4A	116.00
071-024	Panier de skimmer	44.00
071-022	Panier de skimmer profond (ancienne exécution)	178.00
071-029	Joint de flasque	24.00



REGULATEUR DE NIVEAU MECANIQUE / PROFONDEUR D'INSTALLATION 11 CM pour skimmer 071001		C
071023	Régulateur de niveau mécanique en laiton rouge profondeur d'installation 11 cm à utiliser avec skimmer n° 071001	456.00
071026	Régulateur de niveau mécanique en Bronze Gbz10* profondeur d'installation 11 cm	523.00

*Les pièces à sceller en bronze sont principalement utilisées dans les bains d'eau salée. Valeur limite jusqu'à 6% de teneur en sel.



PIECES DE RECHANGE POUR REGULATEUR 071023		A
071-031	Régulateur flottant Jomo, jusqu'à 10 bars	119.00
071-026	Couvercle en V4A	109.00

No article	Description	Prix CHF
------------	-------------	----------



SKIMMER PROFONDEUR D'INSTALLATION 16 CM		C
--	--	----------

071000	Skimmer pour une profondeur d'installation de 16 cm avec raccord 2" tar.	1'119.00
071004	Jeu de flasques en Bronze Gbz10* avec optique V4A pour piscines liner ou préfabriquées	182.00

*Les pièces à sceller en bronze sont principalement utilisées dans les bains d'eau salée. Valeur limite jusqu'à 6% de teneur en sel.

ACCESSOIRES POUR SKIMMER 071000		C
--	--	----------



071005	Cache-vis en V4A pour piscines avec carrelage	145.00
071017	Enjoliveur pour couvercle	155.00
071011	Prolongation en laiton rouge longueur 50 mm	272.00
071012	Prolongation en laiton rouge longueur 100 mm	381.00
071014	Prolongation en laiton rouge longueur 300 mm	782.00
071015	Prolongation en laiton rouge longueur 100 mm avec ouverture 350 mm	449.00
071027	Cache-vis en V4A pour n° 071015 (prolongation avec large ouverture)	351.00
071016	Jeu de flasques en Bronze Gbz10* pour n° 071015 large ouverture	225.00

*Les pièces à sceller en bronze sont principalement utilisées dans les bains d'eau salée. Valeur limite jusqu'à 6% de teneur en sel.

PIECES DE RECHANGE POUR SKIMMER 071000		A
---	--	----------



071-027	Couvercle en V4A (312 x 155 mm)	290.00
071-020	Clapet de skimmer, 2 parties	78.00
071-023	Panier de skimmer	94.00



REGULATEUR DE NIVEAU MECANIQUE / PROFONDEUR D'INSTALLATION 14 CM		C
---	--	----------

071024	Régulateur de niveau mécanique en laiton rouge profondeur d'installation 14 cm correspond au skimmer n° 071000	630.00
--------	--	--------

ACCESSOIRES ET PIECES DE RECHANGE POUR REGULATEUR 071024		A
---	--	----------



071025	Enjoliveur pour couvercle	164.00
071-032	Régulateur flottant Schwab	150.00
071-030	Couvercle en V4A	222.00

No article Description Prix CHF

BONDES DE FOND AVEC COUVERCLE C

Par mesure de sécurité, l'installation de 2 bondes de fond avec un écartement de 2 m est recommandé, si celles-ci sont utilisées comme pièce d'aspiration du système hydraulique.

071031 Bonde de fond avec sortie droite
G 2" taraudé
avec couvercle 168 mm **V4A** 179.00

071033 Bonde de fond avec sortie 90°
G 2" taraudé
avec couvercle 168 mm **V4A** 220.00

071028 Bonde de fond avec sortie 90°
G 2" taraudé en **Bronze Gbz10***
avec couvercle 168 mm **V4A** 252.00

071039 Bonde de fond G 1½" taraudé pour piscines préfabriquées
avec goujon fileté et contre-flasque (étanchéité intérieure)
avec couvercle 168 mm **V4A** 252.00

071029 Bonde de fond en **Bronze Gbz10*** G 1½" taraudé pour piscines
préfabriquées avec goujon fileté et contre-flasque (étanchéité
intérieure) avec couvercle 168 mm **V4A** 289.00

071034 Jeu de flasques en **Bronze Gbz10*** pour piscines liner et préfab-
riquées 62.00

071038 Jeu de flasques en **V4A** pour piscines avec étanchéité souple 105.00

*Les pièces à sceller en bronze sont principalement utilisées dans les bains d'eau salée. Valeur limite jusqu'à 6% de teneur en sel.

PIECES DE RECHANGE POUR BONDES DE FOND A

071-001 Couvercle 168 mm **V4A** 92.00

071-005 Grille en laiton rouge 120 mm **V4A** 144.00

071-070 Joint de flasque 11.00

BONDES DE FOND AVEC GRILLES C

071035 Bonde de fond sortie 90°
G 2" taraudé avec grille 170 mm revêtement **V4A** 334.00

071036 Jeu de flasques en **Bronze Gbz10*** pour piscines liner et préfab-
riquées 84.00

*Les pièces à sceller en bronze sont principalement utilisées dans les bains d'eau salée. Valeur limite jusqu'à 6% de teneur en sel.

PIECES DE RECHANGE POUR BONDES DE FOND 071035 A

071-007 Grille en laiton rouge 170 mm **V4A** 178.00

071-072 Joint de flasque 14.00



No article Description Prix CHF

TRAVERSEES DE MUR UNIVERSELLES **C**
pour piscines avec carrelage ou liner



071057	Traversée de mur	60 mm	1½" intér./intér.	104.00
071045		100 mm	2" x 1½" intér./intér.	117.00
071059	en Bronze Gbz10*	100 mm	2" x 1½" intér./intér.	134.00
071040		200 mm	2" intér./intér.	150.00
071044		240 mm	2" x 1½" intér./intér.	154.00
071058	en Bronze Gbz10*	240 mm	2" x 1½" intér./intér.	184.00
071041		240 mm	2" intér./intér.	165.00
071042		300 mm	2" intér./intér.	184.00
071128	Jeu de flasques en V4A pour traversée de mur			55.00
071055	Jeu de flasques en V4A pour piscines avec étanchéité souple			75.00

*Les pièces à sceller en bronze sont principalement utilisées dans les bains d'eau salée. Valeur limite jusqu'à 6% de teneur en sel.

TRAVERSEES DE MUR ET ELEMENTS DE RATTACHEMENT EN LAITON ROUGE **C**
pour piscines avec carrelage



071048	Traversée de mur	240 mm	1½" intér./intér.	127.00
071050	Élément de rattachement	100 mm	2" intér./intér.	112.00
071051		100 mm	2" intér./extér.	112.00
112040	Coude 90° G 2" intér.			102.00

CLE DE MONTAGE **C**



071054	Clé de montage pour traversées de murs 2" aide de montage pour piscines en béton avec coffrage			20.00
071056	Clé de montage pour traversées de murs 1½" aide de montage pour piscines en béton avec coffrage			20.00

PRISE D'EAU DE MESURE **C**

- utilisable qu'avec les traversées de mur universelles
- Vitesse d'aspiration jusqu'à 8 m³/h d'après la norme DIN 13451



112-192	Support pour grille d'aspiraton et à la fois jeu de flasques pour piscine liner (est également nécessaire pour piscines carrelage)			72.00
112-193	Grille d'aspiration Ø 130 mm NiSn			179.00
112-194	Grille d'aspiration Ø 130 mm blanche			205.00

No article Description Prix CHF

**BUSES DE REFOULEMENT AVEC BOULE ET OPTIQUE EN V4A
pour piscines béton ou préfabriquées**

C



071070	Buse de refoulement, cache en V4A	1½"	40 mm	Ø 8 mm	114.00
071071				Ø 12 mm	114.00
071072				Ø 18 mm	114.00
071088				4x Ø 8 mm	114.00
071073	Buse de refoulement, cache en V4A	1½"	70 mm	Ø 8 mm	121.00
071074				Ø 12 mm	121.00
071075				Ø 18 mm	121.00
071076	Buse de refoulement, cache en V4A	2"	40 mm	Ø 8 mm	125.00
071077				Ø 12 mm	125.00
071086	en Bronze Gbz10* cache en V4A			Ø 12 mm	192.00
071078				Ø 18 mm	125.00
071085				4x Ø 8 mm	140.00
071079	Buse de refoulement, cache en V4A	2"	70 mm	Ø 8 mm	145.00
071080				Ø 12 mm	145.00
071087	en Bronze Gbz10* cache en V4A			Ø 12 mm	222.00
071081				Ø 18 mm	145.00

*Les pièces à sceller en bronze sont principalement utilisées dans les bains d'eau salée. Valeur limite jusqu'à 6% de teneur en sel.

Pour piscines préfabriquées choisissez une buse pour piscines en béton et un contre-écrou.

CONTRE-ECROUS

C

071082	Contre-écrou G 1½"	23.00
071083	Contre-écrou G 2"	27.00

**BUSES DE REFOULEMENT AVEC BOULE ET OPTIQUE EN V4A
pour piscines liner**

C



071090	Buse de refoulement, cache en V4A	1½"	40 mm	Ø 8 mm	157.00
071091				Ø 12 mm	157.00
071092				Ø 18 mm	157.00
071093	Buse de refoulement, cache en V4A	2"	40 mm	Ø 8 mm	174.00
071094				Ø 12 mm	174.00
071095				Ø 18 mm	174.00

**BUSES DE REFOULEMENT POUR ASSEMBLER AVEC UNE FLASQUE UN LINER
pour piscines liner (sans élém. de base, seulement utilisable avec une travers. de mur universelle.)**

C



071100	Collet en laiton rouge avec optique V4A	boule	Ø 8 mm	112.00
071101		boule	Ø 12 mm	112.00
071102		boule	Ø 18 mm	112.00
071-099	Flasque taraudée en Bronze Gbz10* avec vis/joint			48.00

*Les pièces à sceller en bronze sont principalement utilisées dans les bains d'eau salée. Valeur limite jusqu'à 6% de teneur en sel.

**BUSES DE REFOULEMENT
pour piscines en bois**

C

071107	Buse de refoulement spéciale V4A pour piscine en bois, élém. base 62 mm	1½" tar.	Ø 12 mm	185.00
071108	Buse de refoulement spéciale V4A pour piscine en bois, élém. base 62 mm	1½" tar.	Ø 18 mm	204.00
071161	Collet de refoulement boule 12 mm			120.00



Allfit

buses de refoulement en laiton rouge

No article Description Prix CHF

OPTIQUE COMPL. AVEC BOULE ET COUVERCLE C



071-056	Optique compl. en V4A	boule Ø 8 mm	87.00
071-055		boule Ø 12 mm	87.00
071-053		boule Ø 18 mm	77.00
071-058		boule Ø 22 mm	87.00
071-059		boule Ø 4x8 mm	87.00
071-060	Optique compl. en ABS blanc	boule Ø 8 mm	87.00
071-057*		boule Ø 12 mm	87.00

*Jusqu'à épuisement du stock!

Enjoliveur carré sur demande.

BOUCHONS DE FERMETURE C



071127	Bouchon de fermeture M45x1,5 avec O-Ring	28.00
--------	--	-------

COQUILLES DE REFOULEMENT pour piscines préfabriquées et en béton C



071110	Coquille de refoulement 2"	40 mm cache en V4A	149.00
071112		1½" 40 mm cache en V4A	107.00
071116*		2" 40 mm cache en V4A	117.00
071115*		2" 70 mm cache en V4A	127.00

*Jusqu'à épuisement du stock!

Existe également en blanc, pas disponible du stock.

COQUILLES DE REFOULEMENT pour piscines liner C



071119*	Coquille de refoulement 2"	40 mm cache en V4A	155.00
---------	----------------------------	---------------------------	--------

*Jusqu'à épuisement du stock!

COLLET AVEC BUSE DE REFOULEMENT REGLABLE pour piscines carrelage et préfabriquées C



071118	Collet en laiton rouge avec buse de refoulement réglable V4A	252.00
--------	---	--------

BUSES D'ASPIRATION POUR APPAREILS DE NETTOYAGE C



071120	Élément de base optique V4A G 2", 40 mm pour piscines carrelage et préfabriquées	94.00
071121	Élément de base optique V4A G 2", 70 mm pour piscines carrelage et préfabriquées	134.00
071122	Élément de base G 2" en laiton rouge avec optique V4A et jeu de flasques pour piscines liner	140.00
071123	Douille de raccordement V4A	53.00
071124	Bouchon de raccordement V4A	62.00

No article	Description	Prix CHF
BUSES DE REFOULEMENT DE FOND – NOUVEAU MODELE pour piscines liner et carrelage		C
071139	Buse de refoulement de fond réglable et fermable, G 2", optique V4A	184.00
071140	Buse de refoulement de fond réglable et fermable, G 1½", optique V4A	172.00
071141	Buse de refoulement de fond réglable et fermable, coudé, G 1½", optique V4A	356.00
071144	Jeu de flasques pour piscines liner	65.00
112008	Jeu de flasques en V4A pour piscines avec étanchéité souple	125.00
071150	Réduction en PVC Ø 99 mm / Ø 63 mm	53.00
071151	Raccord en PVC Ø 99 mm / 1½" taraudé	47.00
071152	Raccord en PVC Ø 99 mm / 2" taraudé	47.00
071154	Raccord en PVC Ø 99 mm / 1½" fileté	53.00
071153	Tube PVC longueur 33 cm Ø 110 mm x NW99 ND6	25.00

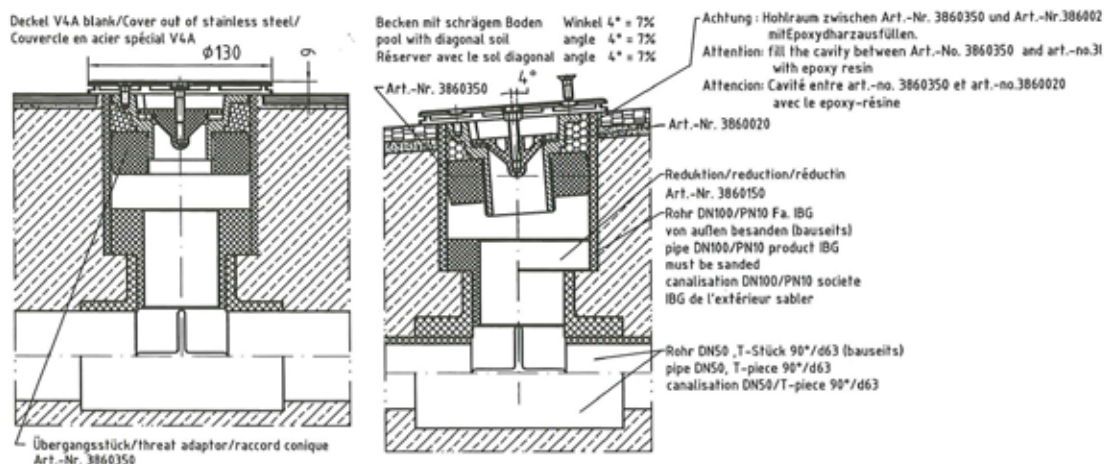

GOULOTTES pour piscines béton		C
071131	Goulotte 100 x 65 mm en laiton rouge avec sortie droit 2" taraudé	117.00
071132	Goulotte 160 x 65 mm en laiton rouge avec sortie droit 2" taraudé	140.00



BUSES D'ÉCOULEMENT pour caniveaux en pierres, piscines béton et liner		C
071133*	Buse d'écoulement G 2½" fileté x G 2" taraudé, sans joint en laiton rouge compl. avec grille Ø 108 mm	232.00
071-070	Joint pour buse d'écoulement 071133	10.00
071135	Buse d'écoulement G 2" fileté, 40 mm compl. avec grille Ø 92,5 mm, sans joint	150.00
071134	Buse d'écoulement G 2" fileté, 70 mm compl. avec grille Ø 92,5 mm, sans joint	167.00
071-045	Joint pour buse d'écoulement 071135 + 071134	8.00

*Jusqu'à épuisement du stock!



Allfit

projecteurs immergeables

No article Description Prix CHF



PAR56 300 W PROJECTEURS IMMERGEABLES C

Assemblez votre projecteur complet vous-même.

Exemple: pour une piscine en béton, la niche (art. 071205) et le bloc optique (art. 071207). Suivant le type de bassin, vous aurez également besoin d'un jeu de flasques supplémentaire (par exemple art. 071204 pour piscine liner, etc.).

071205	Niche compl. en laiton rouge pour béton, liner et pour piscine avec étanchéité souple	381.00
071234	Niche compl. en Bronze Gbz10* pour béton, liner et pour piscine avec étanchéité souple	433.00
071206	Niche compl. en laiton rouge avec contre-flasque pour piscines préfabriquées	533.00
071245	Niche en V4A pour piscine en béton, inox et préfabriquées	450.00
071204	Jeu de flasques en Bronze Gbz10* pour piscines liner	125.00
071219	Jeu de flasques en V4A pour piscine avec étanchéité souple	204.00
071246	Jeu de flasques piscines liner pour niche V4A 071245	212.00
071207	Bloc optique de projecteur en laiton rouge, optique V4A compl. avec lampe 300 W / 12 V, 2,5 m de câble	499.00
071235	Bloc optique de projecteur en Bronze Gbz10* , optique V4A compl. avec lampe 300 W / 12 V, 2,5 m de câble	633.00
071212	Bloc optique V4A avec 6 m de câble	612.00
071214	Bloc optique V4A avec 10 m de câble	677.00
071216	Bloc optique V4A avec 15 m de câble	757.00
071217	Bloc optique V4A avec 20 m de câble	838.00

*Les pièces à sceller en bronze sont principalement utilisées dans les bains d'eau salée. Valeur limite jusqu'à 6% de teneur en sel.



ACCESSOIRES ET PIECES DE RECHANGE C

071218	Boîte de dérivation carrée en laiton rouge pour tous les projecteurs avec section de câble 2 x 6 mm ²	256.00
071-123	O-Ring 95 x 6,3 mm pour projecteur 300 W	17.00
071-121	Joint de flasque pour n° 071204	20.00
071-142	O-Ring 169 x 3 mm pour projecteur 300 W	15.00
071-122	Optique V4A pour projecteur 300 W	160.00



PIECES DE RECHANGE A

071-101	Ampoule de rechange halogène 50 W / 12 V, GY6,35	13.00
071-102	Ampoule de rechange halogène 75 W / 12 V, GY6,35	19.00
071-100	Ampoule de rechange halogène 175 W / 12 V, GY6,35	232.00
071-274	Set d'ampoule de rechange halogène avec O-Ring et sachet de séchage 2 x 50 W, GY6,35	168.00
071-275	Set d'ampoule de rechange halogène avec O-Ring et sachet de séchage 2 x 65 W, GY6,35	180.00

Allfit

projecteurs immergeables

No article Description Prix CHF

PROJECTEUR IMMERGEABLE HALOGENE MIDI

C

Assemblez votre projecteur complet vous-même.

Exemple: pour une piscine en béton, la niche (art. 071223) et le bloc optique (art. 071224). Suivant le type de bassin, vous aurez également besoin d'un jeu de flasques supplémentaire (par exemple art. 071222 pour piscine liner, etc.).



071223	Niche en laiton rouge compl.		252.00
071222	Jeu de flasques pour piscines liner ou préfabriquées		60.00
071228	Jeu de flasques en V4A pour piscines avec étanchéité souple		75.00
071224	Bloc optique LED 8 W / 3000 K 621 Lumen, enjoliveur V4A Ø 110 mm, avec	2,5 m de câble	449.00
071244		6 m de câble	519.00
071241		10 m de câble	555.00
071242		15 m de câble	600.00
071243		20 m de câble	645.00
061-109	Plus-value pour câble silicone plus long 2 x 1,5 mm ²		9.00/m
071-116	Clé pour presse-étoupe		45.00

Vous trouverez les transformateurs appropriés à la page 205.

PROJECTEURS IMMERGEABLES LED avec contre-écrou sans niche, pour spas et bains de bulles

C



071230	Maxi projecteur immergeable LED compl. 8 W avec contre-écrou pour spas et piscines hors-sol, 621 Lumen avec 2 m de câble, optique V4A Ø 85 mm		526.00
071296	Transfo EVGE 25 VA, 230 V / 11,5 V, AC 2 A		242.00
061-109	Plus-value pour câble silicone plus long 2 x 1,5 mm ²		9.00/m

PIECES DE RECHANGE POUR PROJECTEURS HALOGENES

A

071-233	Ampoule de rechange LED 8 W, 3000 K, GU 5,3, 621 Lumen appropriée pour 071224 / 071230 / 071241 / 071242 / 071243 / 071244		42.00
063008	Ampoule de rechange PAR 56 300 W / 12 V		58.00
071-095	Ampoule de rechange LED blanc chaud 5 W, (correspond à 35 W halogène), GU5,3 en remplacement de 071-103/071-104/071-105		58.00
071-103*	Ampoule de rechange halogène 50 W / 12 V, GU5,3		19.30
071-105*	Ampoule de rechange halogène 20 W / 12 V, GU5,3		19.30
071-276	Set d'ampoule de rechange halogène avec O-Ring 50 W / 12 V, GU5,3		66.00
071-110	Cache Ø 85 mm pour projecteur Maxi SW V4A pour n° 071230		166.00
071-111	Cache Ø 85 mm pour projecteur Maxi SW blanc pour n° 071230		166.00
071-108	Cache Ø 71 mm pour projecteur Midi SW V4A pour n° 071232		112.00
071-109	Cache Ø 71 mm pour projecteur Midi SW blanc pour n° 071232		112.00
071-106	Cache Ø 57 mm pour projecteur Mini SW V4A pour n° 071236		90.00
071-107	Cache Ø 57 mm pour projecteur Mini SW blanc pour n° 071236		78.00
071-112	Cache Ø 110 mm pour projecteur Midi SW V4A pour n° 071220		188.00
071-158	Cache Ø 140 mm pour projecteur Midi SW V4A pour Midi piscines préfabriquées		298.00

*Jusqu'à épuisement du stock!



Allfit

projecteurs immergeables LED

No article Description Prix CHF

PROJECTEUR 24V DC POWER LED 3.0 GRAND, ENJOLIVEUR Ø 270 MM Angle de projection 80°, à partir d'une de largeur de piscine supérieure à 6 m

No article	Description	Prix CHF
071205	Niche compl. en laiton rouge pour piscines liner et carrelage	381.00
071206	Niche compl. en laiton rouge avec goujon fileté pour piscines en polyester	533.00
071245	Niche compl. en V4A pour piscines carrelage, béton et inox	453.00
071204	Jeu de flasques pour piscines liner ou préfabriquées	125.00
071219	Jeu de flasques en V4A pour piscines avec étanchéité souple	204.00
071380	Bloc optique 3.0, 6000 K / 9950 Lumen, 24 V / 56 W, 16 Power LED blanc (lumière du jour) , enjoliveur V4A 270mm, 10 m de câble	1'448.00
071381	Bloc optique 3.0, 7200 Lumen, 24 V / 56 W, 16 Power LED RGBW , enjoliveur V4A 270mm, 10 m de câble	1'653.00
	Plus-value pour câble plus long	12.00/m

Exécution en couleur blanc chaud (3000 K) et blanc froid (4500 K) sur demande.

PROJECTEUR 24 V DC POWER LED 3.0 MOYEN, ENJOLIVEUR Ø 146 MM Angle de projection 120°, jusqu'à 6 m de largeur de piscine

No article	Description	Prix CHF
071268	Niche compl. en laiton rouge	266.00
071265	Niche compl. en V4A pour piscines carrelage, béton et inox	382.00
071269	Jeu de flasques pour piscines liner ou préfabriquées	85.00
071368	Jeu de flasques en V4A pour piscines avec étanchéité souple	251.00
071382	Bloc optique 3.0, 6000 K / 4250 Lumen, 24 V / 24 W, 8 Power LED blanc (lumière du jour) , enjoliveur V4A 146 mm, 10 m de câble	1'107.00
071383	Bloc optique 3.0, 2940 Lumen, 24 V / 24 W, 8 Power LED RGBW enjoliveur V4A 146 mm, 10 m de câble	1'224.00
	Plus-value pour câble plus long	12.00/m

Exécution en couleur blanc chaud (3000 K) et blanc froid (4500 K) sur demande.

PROJECTEUR 24 V DC POWER LED 3.0 PETIT, ENJOLIVEUR Ø 110 MM Angle de projection 50°

No article	Description	Prix CHF
071223	Niche pour piscines liner ou préfabriquées	252.00
071238	Niche compl. en V4A pour piscines carrelage, béton et inox	449.00
071222	Jeu de flasques avec joint et vis	60.00
071228	Jeu de flasques en V4A pour piscines avec étanchéité souple	75.00
071384	Bloc optique 3.0, 6000 K / 1390 Lumen, 24 V / 8 W, 4 Power LED blanc (lumière du jour) , enjoliveur V4A Ø 110 mm, 10 m de câble	628.00
071385	Bloc optique 3.0, 24 V / RGBW , 4 Power LED enjoliveur V4A Ø 110 mm, 10 m de câble	628.00
	Plus-value pour câble plus long	8.00/m

Exécution en couleur blanc chaud (3000 K) et blanc froid (4500 K) sur demande.

Allfit

projecteurs immergeables LED et haut-parleur

No article Description Prix CHF

PROJECTEUR POWER LED 3.0 ENJOLIVEUR Ø 71 MM AVEC CONTRE-ECROU spécialement pour spas **C**



071386 Bloc optique 24 V / 8 W, 6000 K / 1390 Lumen, 4 Power LED **blanc**, contre-écrou G 1½", 10 m de câble 660.00

071387 Bloc optique 24 V / 8 W, 980 Lumen, 4 Power LED **RGBW**, contre-écrou G 1½", 10 m de câble 660.00

Plus-value pour câble plus long 8.00/m

Exécution en couleur blanc chaud (3000 K) et blanc froid (4500 K) sur demande.

ACCESSOIRES POUR POWER LED 3.0 24 V DC **C**

Projecteurs RGB (polychrome): Un bloc d'alimentation (Master) est toujours nécessaire. Si la puissance ne suffit pas, celle-ci peut être augmentée à l'aide d'un bloc d'alimentation (esclave).

Projecteur monochrome (unicolore): seul un bloc d'alimentation est nécessaire (esclave) correspondant à la puissance totale.



071340* Bloc d'alimentation (Esclave) pour LED 3.0 **blanc**, 24 V / 200 VA pour 2 pcs. 21 Power LED, 6 pcs. 9 Power LED, 8 pcs. 3 Power LED 893.00



071342 Bloc d'alimentation pour LED 3.0 **blanc** 24 V / 25 VA pour 2 pcs. 3 Power LED, pas variable 326.00

071339* Bloc d'alimentation (Master) pour LED 3.0 **RGB**, 24 V / 200 VA pour 2 pcs. 21 Power LED, 6 pcs. 9 Power LED, 8 pcs. 3 Power LED 1'525.00

071341 Variateur d'intensité et de couleur pour LED 3.0 **blanc ou RGB** pour bloc d'alimentation, encastrable 454.00

071337 Module DMX enfichable compatible au bloc d'alimentation Master 468.00

071290 En option: Télécommande et récepteur incl. module, antenne et 5 m de câble pour le coffret de commande (master) 974.00

*Une boîte de dérivation est nécessaire pour connecter plus de deux Power LED 2.0

HAUT-PARLEUR IMMERGE IP68 **C**

Assemblez votre haut-parleur complet vous-même.

Exemple: pour une piscine en béton, la niche (art. 071205) et le haut-parleur (art. 071280). Suivant le type de bassin, vous aurez également besoin d'un jeu de flasques supplémentaire (par exemple art. 071204 pour piscine liner, etc.).



071205 Niche compl. en laiton rouge 381.00

071206 Niche compl. en laiton rouge avec contre-flasque pour piscines préfabriquées 533.00

071245 Niche en **V4A** pour piscine en béton, inox et préfabriquées 453.00

071204 Jeu de flasques pour piscines liner ou préfabr. 125.00

071219 Jeu de flasques en **V4A** pour piscines avec étanchéité souple 204.00

071246 Jeu de flasques pour niche pour piscines en inox 212.00

071280 Haut-parleur IP68, 30 W IPM, 8 Ohm, 100 Hz, avec optique en inox et 15 m de câble. 2'495.00

1 haut-parleur est conseillé pour 35 m² de surface d'eau.
Profondeur de montage 0,6 – 1,0 m sous le niveau d'eau.



Behncke

pièces à sceller en inox

No article Description Prix CHF



NOUVEAU

BEHNCKE SKIMMER V4A TYPE 200 / 200 H / 400 / 401 C

Quantité débit 10 - 15 m³/h

072000	Skimmer V4A type 200 pour béton largeur d'aspiration 20 cm, profondeur de montage 24 cm, raccord 2", trop-plein Ø 50 mm, la fixation d'un régulateur de niveau est prévue	839.00
072024	Skimmer V4A type 200 avec étanchéité souple (50 mm)	1'247.00
072006	Skimmer V4A type 200 mais sans couvercle	770.00
072015	Skimmer V4A type 200 H pour piscines en bois	1'000.00
072009	Skimmer V4A type 400, comme type 200 mais avec prolongation de 300 mm	1'308.00
072007	Skimmer V4A type 401, comme type 200 mais avec prolongation de 300 mm et inclinaison de 3°	1'319.00
072008	Skimmer V4A type 100 pour béton largeur d'aspiration 20 cm, profondeur de montage 17 cm, raccord 2", trop-plein Ø 50 mm, débit d'eau max. 12 m ³ /h Attention: toujours exploiter avec un régulateur de niveau électronique!	1'000.00
072001	Jeu de flasques pour skimmer type 100/200/280/400/401 en inox pour piscines liner ou préfabriquées	144.00
072002	Enjoliveur pour skimmer type 100/200/280/400/401 en inox pour piscines carrelage, liner et béton.	114.00
072035	Enjoliveur spécial pour piscines béton brut type 100/200	163.00
072003	Cadre d'égalisation pour dalles et margelles pour couvercle, hauteur 50 mm (tous types)	100.00
072004	Cadre d'égalisation pour dalles et margelles pour couvercle, hauteur 100 mm (tous types)	122.00



PIECES DETACHEES POUR SKIMMER TYPE 100 / 200 / 400 / 401 C

072-001	Panier de skimmer en plastique rond	65.00
072-026	Panier de skimmer en inox rond	126.00
072-040	Panier de skimmer pour type 100 rectangulaire	145.00
072-002	Clapet pour skimmer incl. tige type 200/280/400/401	116.00
072-003	Tige pour clapet de skimmer type 200	32.50
072-004	Pièce en mousse pour clapet de skimmer type 200	13.00
072-005	Couvercle en inox	129.00
054029	Plaque d'aspiration Hayward pour skimmer type 200	42.00



MINI SKIMMER TYPE B075 C

072023	Mini skimmer type B075, largeur d'aspiration 15 cm, complet avec couvercle, panier, joint et enjoliveur. Raccord d'aspiration 2", boîtier en inox avec 10 x filetage femelle M 6 pour flasque d'étanchéité. Ce skimmer a été spécialement conçu pour l'installation dans des bassins hors-sol acier.	735.00
--------	--	--------



Behncke

pièces à sceller en inox

No article Description Prix CHF

SKIMMER V4A TYPE B 500 ULTIMATE LEVEL

C

Largeur d'aspiration 460 mm. Complet avec couvercle, panier en inox, trop-plein Ø 50 mm et raccord d'aspiration 2" IG / 2½" ext. pour réduire les pertes de charge par frottement dans les tuyaux. Ce skimmer est équipé d'une chambre d'apaisement pour permettre l'installation d'un régulateur de niveau électronique. Ligne d'eau 30 mm du rebord possible.



072016	Skimmer type B 500 Ultimate Level	1'860.00
072018	Jeu de flasques pour skimmer type B 500 Ultimate Level	291.00
072017	Enjoliveur pour skimmer type B 500 Ultimate Level pour piscine liner ou béton	244.00
072-026	Panier de skimmer en inox	126.00
072-039	Clapet de skimmer avec axe	143.00

BEHNCKE SKIMMER V4A TYPE 500 / 501 SLIM – POUR HAUTEUR D'EAU MINIMALE

C

Quantité débit 7 - 14 m³/h

Grand clapet de skimmer dans la partie inférieure du skimmer et raccord d'aspiration 2" tar. / 2½" fil. Le skimmer dispose d'une chambre à niveau dans laquelle un régulateur de niveau électronique doit être installé. Un niveau d'eau minimal d'env. 60 mm est ainsi possible. Avec panier de skimmer profond.

Attention: toujours exploiter avec un régulateur de niveau électronique (No Art. 081130)!



072036	Skimmer type 500 Slim pour piscines béton ouverture 454 x 85 mm	 2'052.00
072048	Skimmer type 500 Slim avec étanchéité souple (50 mm) ouverture 454 x 85 mm	1'939.00
072037	Skimmer type 501 Slim avec inclinaison de 3° pour piscines préfabriquées, contre-écrou inclus, ouverture 500 x 85 mm	2'166.00
072038	Jeu de flasques pour skimmer type 500 Slim	251.00
072039	Enjoliveur en V4A pour jeu de flasques n° 072038	224.00
072040	Enjoliveur en V4A pour piscines béton	212.00

SKIMMER V4A TYPE 600 SLIM – POUR HAUTEUR D'EAU MINIMALE

C

Quantité débit 12 - 24 m³/h

Grand clapet de skimmer dans la partie inférieure du skimmer et raccord d'aspiration 2" tar. / 2½" fil. Le skimmer dispose d'une chambre à niveau dans laquelle un régulateur de niveau électronique doit être installé. Un niveau d'eau minimal d'env. 60 mm est ainsi possible. Avec panier de skimmer profond.

Attention: toujours exploiter avec un régulateur de niveau électronique (No Art. 081130)!



072041	Skimmer type 600 Slim pour piscines béton ouverture 665 x 85 mm	2'051.00
072042	Jeu de flasques	291.00
072047	Enjoliveur en V4A pour piscines liner	271.00
072043	Enjoliveur en V4A pour piscines béton	266.00

PIECES DETACHEES POUR SKIMMER TYPE 500 / 501 / 600 SLIM

C

072-028	Panier de skimmer en inox exécution profonde, rond	138.00
081130	Régulateur de niveau Skimmer Level Control avec capteur de niveau et fixation, sans vanne magnétique	600.00
072-039	Clapet de skimmer V4A pour type 500/600 Slim avec axe	143.00
072-038	Joint de flasque pour type 500 Slim	53.50
072-043	Joint de flasque pour type 600 Slim	57.00
072-005	Couvercle Behncke V4A pour types 100, 200, 400, 500, 600	129.00



Behncke

pièces à sceller en inox

No article Description Prix CHF

BEHNCKE SKIMMER V4A TYPE 280 C

Quantité débit 6 - 10 m³/h

072013	Skimmer V4A type 280 pour piscines béton carrelage ou préf., largeur d'aspiration 20 cm, raccord d'aspiration 1½" int., trop-plein 1¼" int., raccord eau fraîche ½", fixation pour sonde de niveau boîtier en inox avec flasque d'étanchéité et 8x M6 filetage intérieur. Ne peut être exploité qu'avec un régulateur de niveau électronique (081050). L'écumoire doit être commandé séparément.	820.00
072014	Ecumoire pour type 280 avec clapet en V4A , frontal poli	402.00
072001	Jeu de flasques polies pour skimmer types 200/400/401/280 inox pour piscines liner et préfabriquées	144.00



PIECES DETACHEES POUR SKIMMER TYPE 280 C

072-035	Clapet pour skimmer pour type 280 incl. tige	116.00
072-029	Raccord d'aspiration, raccord NW 38	84.50



BEHNCKE SKIMMER V4A TYPE 300 C

Quantité débit 12 - 20 m³/h

072010	Skimmer V4A type 300 pour piscines béton largeur d'aspiration 30 cm, profondeur de montage 24 cm, raccord 2", trop-plein Ø 50 mm, raccord eau fraîche ½", la fixation d'un régulateur de niveau est prévue. L'écumoire doit être commandé séparément.	1'030.00
072012	Ecumoire pour skimmer type 300 avec clapet en matière synthétique surfaces visibles vernies	544.00
072011	Jeu de flasques pour skimmer type 300 en inox pour piscines liner ou préfabriquées	237.00



PIECES DETACHEES POUR SKIMMER TYPE 300 C

072-006	Clapet pour skimmer incl. tige	182.00
072-030	Raccord d'aspiration, raccord NW 38	70.00



REGULATEURS DE NIVEAU C

061084	Régulateur de niveau mécanique vanne avec flotteur ⅜" pour skimmer type 200	165.00
061085	Régulateur de niveau mécanique spéc. type Nussbaum vanne avec flotteur ⅜" en laiton PN10, niveau réglable jusqu'à 5 cm, fixation avec contre-écrou et joint pour un montage et démontage simple.	264.00
081130	Régulateur de niveau Skimmer Level Control complet avec capteur de niveau, 10 m de câble sans vanne magnétique, approprié aux skimmers type 200, 300, 500 et 600 Slim. Le câble du capteur peut être rallongé avec un câble blindé de 0,75 mm ² jusqu'à 50 m.	600.00



Les vannes magnétiques se trouvent à la page 256.

Behncke

pièces à sceller en inox

No article Description Prix CHF

BEHNCKE TRAVERSEES DE MUR V4A UNIVERSELLES pour piscines carrelage, liner et étanchéité souple C



072150	Traversée de mur en V4A	250 mm	1½" int. x 1½" int.	159.00
072151		300 mm	1½" int. x 1½" int.	165.00
072152		250 mm	1½" int. x 2" int.	159.00
072153		300 mm	1½" int. x 2" int.	165.00

BEHNCKE TRAVERSEES DE MUR V4A pour piscines liner et béton brut, adaptées pour les buses liner avec flasque C



072175	Traversée de mur en V4A	75 mm	flasque x 1½" int.	162.00
072171		250 mm	flasque x 1½" int.	175.00
072172		300 mm	flasque x 1½" int.	179.00
072173		250 mm	flasque x 2" int.	172.00
072174		300 mm	flasque x 2" int.	175.00

BEHNCKE BUSES DE REFOULEMENT V4A pour piscines en béton et préfabriquées C



072142	Unité de buse	1½"	45 mm	1 x Ø 7,9 mm	190.00
072132		1½"	45 mm	3 x Ø 7,9 mm	190.00
072112		1½"	45 mm	4 x Ø 7,9 mm	190.00
072136		2"	45 mm	1 x Ø 7,9 mm	214.00
072134		2"	45 mm	3 x Ø 7,9 mm	214.00
072114		2"	45 mm	4 x Ø 7,9 mm	214.00
072143	Unité de buse	1½"	70 mm	1 x Ø 7,9 mm	190.00
072133		1½"	70 mm	3 x Ø 7,9 mm	190.00
072113		1½"	70 mm	4 x Ø 7,9 mm	190.00
072137		2"	70 mm	1 x Ø 7,9 mm	232.00
072135		2"	70 mm	3 x Ø 7,9 mm	232.00
072120	Contre-écrou compl. pour piscines préfabr. avec liner 1½"				65.00
072121	Contre-écrou compl. pour piscines préfabr. avec liner 2"				67.00

BEHNCKE COLLET DE BUSE V4A pour traversée de mur universelle C



072106	Collet en V4A rond, boule 3 x Ø 7,9 mm jeu de flasques inclus				128.00
072105	Collet en V4A rond, boule 4 x Ø 7,9 mm jeu de flasques inclus				134.00
071122	Jeu de flasques				42.00

BEHNCKE BUSES DE REFOULEMENT V4A pour piscines liner C



072025	Buse 45 mm R 2" ext., boule 4 x Ø 7,9 mm jeu de flasques inclus				220.00
072138	Buse 70 mm R 2" ext., boule 3 x Ø 7,9 mm jeu de flasques inclu				239.00
072118	Buse 70 mm R 2" ext., boule 4 x Ø 7,9 mm jeu de flasques inclus				239.00
072121	Contre-écrou compl. pour piscines préfabr. avec liner 2"				67.00

Attention: le contre-écrou doit toujours être commandé séparément!

Behncke

pièces à sceller en inox

No article Description Prix CHF

BEHNCKE OPTIQUE COMPL. AVEC BOULE ET COUVERCLE ROND Filetage M45 x 1,5



072116	Optique compl. en V4A , ouverture boule 1 x Ø 7,9 mm	87.00
072125	Optique compl. en V4A , ouverture boule 2 x Ø 7,9 mm	87.00
072111	Optique compl. en V4A , ouverture boule 3 x Ø 7,9 mm	90.00
072110	Optique compl. en V4A , ouverture boule 4 x Ø 7,9 mm	90.00
072117*	Optique compl. en V4A , ouverture boule 25 mm	85.00

*Jusqu'à épuisement du stock!

BEHNCKE BUSE DE REFOULEMENT DE FOND V4A



072155	Élément de base pour buse de refoulement de fond en V4A 40 mm 2" fil. / 1½" tar.	109.00
072156	Jeu de flasques	52.00
072159	Buse-cache V4A 1½" fil. 40 mm, 3 - 4,5 m³/h	89.00
072157	Bouchon de fermeture en PVC	47.00

BEHNCKE BONDE DE FOND V4A TYPE 150



NOUVEAU

072096	Bonde de fond ronde en V4A HFS - max. 2,8 m³/h raccord 2", pour piscines en béton et liner	390.00
072097	Bonde de fond ronde en V4A avec étanchéité souple (50 mm) HFS - max. 2,8 m³/h, raccord 2"	435.00
072101	Jeu de flasques en V4A pour type 150 pour piscines en béton et liner	97.00



BEHNCKE BONDE DE FOND V4A TYPE 190



NOUVEAU

072098	Bonde de fond ronde en V4A - max. 6,5 m³/h raccord 2", pour piscines en béton et liner	546.00
072046	Bonde de fond ronde en V4A avec étanchéité souple (50 mm)	585.00
072103	Jeu de flasques en V4A pour type 190 pour piscines en béton et liner	115.00



BEHNCKE BONDE DE FOND V4A TYPE 240 complètement plate et design élégant



072104	Bonde de fond ronde en V4A raccord 2" taraudés / 2½" fileté, pour piscines en béton et liner, jeu de flasques inclus	1'000.00
--------	---	----------

BONDE DE FOND V4A



072033	Bonde de fond carrée V4A , connection 2" int. sortie 2" avec couvercle anti-tourbillon	176.00
072034	Jeu de flasques pour bonde de fond inox pour piscines liner ou préfabriquées	65.00

Behncke

Pièces à sceller en inox

No article Description Prix CHF



PROJECTEURS V4A		C
072051	Projecteur compl. pour piscines béton 300 W / 12 V, avec 2,5 m de câble, Ø 250 mm	656.00
072052	Jeu de flasques pour projecteur pour piscines liner ou préfabriquées	109.00
072053	Niche unique	312.00
072049	Niche en V4A pour piscines étanchéité souple	443.00
072054	Bloc optique avec 2,5 m de câble	344.00
072059	10 m de câble	468.00
072061	15 m de câble	549.00
072062	20 m de câble	630.00
PROJECTEURS V4A PAR56 - LED		C
072070	LED bloc optique blanc 13,5 W Seamaid, cache V4A , 20 m de câble	847.00
072071	LED bloc optique RGB 16 W Seamaid, cache V4A , avec télécommande, 20 m de câble	992.00

7

EVA

projecteurs Power LED Q2



No article Description Prix CHF

EVA PROJECTEUR POWER LED RGBW C

Grâce à EVA Optic les projecteurs LED ont atteint un tout nouveau niveau de qualité. Puissances de lumière élevées et un design très compacte ne sont que quelques-unes des propriétés uniques des projecteurs LED EVA Optic.

Pas d'électronique dans le projecteur A6 et A12, scellé à 100%, protection IP68 jusqu'à 25 m de colonne d'eau (2,5 bars). Les projecteurs sont livrés avec le bloc d'alimentation (exception R6). Pour pouvoir installer le projecteur, un cache (enjolveur) doit être commandé séparément.

Différence RGB – RGBW avec la technologie IPL: Vers les projecteurs RGB nous n'avons que 30% de puissance pour la couleur rouge, verte et bleue. Vers les projecteurs RGBW avec la technologie IPL nous avons la triple puissance par rapport à un projecteur RGB.

EVA NICHE EN V4A POUR PROJECTEUR Q2 C

074306	EVA Niche en V4A pour Q2 pour piscines béton, liner et à souder	362.00
074307	EVA Jeu de flasques V4A pour niche Q2 pour piscines liner	92.00
074304	EVA Niche en V4A pour Q2 pour piscines préfabriquées avec goujon fileté et pour piscines à étanchéité souple	504.00

EVA POWER PROJECTEUR LED Q2 / 10 W C puissance de la lumière semblable à 100 W halogène

074410	EVA Bloc optique Power LED Q2 blanc chaud 10 W 2700 K incl. bloc d'alimentation, 10 m de câble , sans enjoliveur	813.00
074460	EVA Bloc optique Power LED Q2 blanc chaud 10 W 2700 K incl. bloc d'alimentation, 30 m de câble , sans enjoliveur	943.00
074412	EVA Bloc optique Power LED Q2 blanc froid 10 W 6500 K incl. bloc d'alimentation, 10 m de câble , sans enjoliveur	813.00
074461	EVA Bloc optique Power LED Q2 blanc froid 10 W 6500 K incl. bloc d'alimentation, 30 m de câble , sans enjoliveur	943.00
074415	EVA Bloc optique Power LED Q2 RGBW 10 W 6500 K incl. bloc d'alimentation, 10 m de câble , sans enjoliveur	1'428.00
074463	EVA Bloc optique Power LED Q2 RGBW 10 W 6500 K incl. bloc d'alimentation, 30 m de câble , sans enjoliveur	1'557.00
074416	EVA Bloc optique Power LED Q2 RGBWW (blanc chaud) 10 W 2700 K, incl. bloc d'alimentation, 10 m de câble , sans enjoliveur	1'428.00
074462	EVA Bloc optique Power LED Q2 RGBWW (blanc chaud) 10 W 2700 K, incl. bloc d'alimentation, 30 m de câble , sans enjoliveur	1'557.00
	Plus-value pour câble Q2	13.50/m

EVA ENJOLIVEUR V4A POUR PROJECTEURS Q2 C

074331	EVA Enjoliveur V4A pour niche 074306 pour piscines béton et piscines en inox Ø 100 mm plat	129.00
074330	EVA Enjoliveur V4A pour niche 074306 pour piscines liner Ø 110 mm	112.00
074332	EVA Enjoliveur V4A pour niche 074304 pour piscines préfabriquées Ø 160 mm	152.00
074341	EVA Enjoliveur V4A pour niche 074306 pour piscines béton 110 x 110 mm, Cube Line (carré)	106.00
074340	EVA Enjoliveur V4A pour niche 074306 pour piscines liner 110 x 110 mm, Cube Line (carré)	106.00

ENJOLIVEUR V4A POUR NICHES EXISTANTES POUR EVA PROJECTEURS Q2 C

074350	EVA Enjoliveur V4A pour niche Allfit Midi 071223 Ø 110 mm	180.00
074351	EVA Enjoliveur V4A pour niche Allfit Moyen 071268 Ø 150 mm	140.00

EVA

projecteurs Power LED A6

No article	Description	Prix CHF
EVA PROJECTEUR POWER LED A6		C
Puissance de la lumière semblable à 200 W halogène		
074422	EVA Bloc optique Power LED A6 blanc chaud 20 W 2700 K incl. bloc d'alimentation, 10 m de câble , sans enjoliveur	1'043.00
074464	EVA Bloc optique Power LED A6 blanc chaud 20 W 2700 K incl. bloc d'alimentation, 30 m de câble , sans enjoliveur	1'165.00
074425	EVA Bloc optique Power LED A6 blanc froid 20 W 6500 K incl. bloc d'alimentation, 10 m de câble , sans enjoliveur	1'043.00
074465	EVA Bloc optique Power LED A6 blanc froid 20 W 6500 K incl. bloc d'alimentation, 30 m de câble , sans enjoliveur	1'165.00
074424	EVA Bloc optique Power LED A6 RGBWW 20 W 2700 K incl. bloc d'alimentation, 10 m de câble , sans enjoliveur	1'745.00
074466	EVA Bloc optique Power LED A6 RGBWW 20 W 2700 K incl. bloc d'alimentation, 30 m de câble , sans enjoliveur	1'870.00
074423	EVA Bloc optique Power LED A6 RGBW 20 W 6500 K incl. bloc d'alimentation, 10 m de câble , sans enjoliveur	1'745.00
074467	EVA Bloc optique Power LED A6 RGBW 20 W 6500 K incl. bloc d'alimentation, 30 m de câble , sans enjoliveur	1'870.00
	Plus-value câble A6/A12	13.50/m



7

Niches et enjoliveurs voir page 239.



EVA

projecteurs Power LED A12

No article	Description	Prix CHF
EVA PROJECTEUR POWER LED A12		C
Puissance de la lumière semblable à 400 W halogène		
074442	EVA Bloc optique Power LED A12 blanc chaud 40 W 2700 K incl. bloc d'alimentation, 10 m de câble , sans enjoliveur	1'497.00
074468	EVA Bloc optique Power LED A12 blanc chaud 40 W 2700 K incl. bloc d'alimentation, 30 m de câble , sans enjoliveur	1'627.00
074447	EVA Bloc optique Power LED A12 blanc froid 40 W 6500 K incl. bloc d'alimentation, 10 m de câble , sans enjoliveur	1'497.00
074469	EVA Bloc optique Power LED A12 blanc froid 40 W 6500 K incl. bloc d'alimentation, 30 m de câble , sans enjoliveur	1'627.00
074448	EVA Bloc optique Power LED A12 RGBWW 40 W 2700 K incl. bloc d'alimentation, 10 m de câble , sans enjoliveur	2'214.00
074470	EVA Bloc optique Power LED A12 RGBWW 40 W 2700 K incl. bloc d'alimentation, 30 m de câble , sans enjoliveur	2'336.00
074443	EVA Bloc optique Power LED A12 RGBW 40 W 6500 K incl. bloc d'alimentation, 10 m de câble , sans enjoliveur	2'214.00
074444	EVA Bloc optique Power LED A12 RGBW 40 W 6500 K incl. bloc d'alimentation, 30 m de câble , sans enjoliveur	2'336.00
	Plus-value câble A12	13.50/m

Niches et enjoliveurs voir page 239.



EVA

projecteurs Power LED RX

No article	Description	Prix CHF
PROJECTEUR EVA POWER LED RX		C
Puissance de la lumière semblable à 200 W halogène		
074520	EVA Bloc optique Power LED RX Eco blanc chaud 20 W 3000 K incl. bloc d'alimentation, 10 m de câble , sans enjoliveur	876.00
074522	EVA Bloc optique Power LED RX Eco blanc chaud 20 W 3000 K incl. bloc d'alimentation, 30 m de câble , sans enjoliveur	1'004.00
074524	EVA Bloc optique Power LED RX Eco blanc froid 20 W 6500 K incl. bloc d'alimentation, 10 m de câble , sans enjoliveur	876.00
074526	EVA Bloc optique Power LED RX Eco blanc froid 20 W 6500 K incl. bloc d'alimentation, 30 m de câble , sans enjoliveur	1'004.00
074528	EVA Bloc optique Power LED RX Eco oceanblue 20 W incl. bloc d'alimentation, 10 m de câble , sans enjoliveur	876.00
074530	EVA Bloc optique Power LED RX Eco oceanblue 20 W incl. bloc d'alimentation, 30 m de câble , sans enjoliveur	1'004.00
074532	EVA Bloc optique Power LED RX Smart RGBWW (blanc chaud) 20 W 3000 K incl. bloc d'alimentation, 10 m de câble , sans enjoliveur	1'424.00
074534	EVA Bloc optique Power LED RX Smart RGBWW (blanc chaud) 20 W 3000 K incl. bloc d'alimentation, 30 m de câble , sans enjoliveur	1'553.00
074536	EVA Bloc optique Power LED RX Smart RGBW (blanc froid) 20 W 3000 K incl. bloc d'alimentation, 10 m de câble , sans enjoliveur	1'424.00
074538	EVA Bloc optique Power LED RX Smart RGBW (blanc froid) 20 W 3000 K incl. bloc d'alimentation, 30 m de câble , sans enjoliveur	1'553.00

Niches et enjoliveurs voir page 239.



EVA

projecteurs Power LED R6

No article Description

Prix CHF



PROJECTEUR EVA POWER LED R6 POUR PISCINES PRIVEES		C
Puissance de la lumière semblable à 150 W halogène		
Le projecteur se branche à l'aide d'un câble bipolaire avec le boîtier électronique. Les projecteurs R6 sont principalement utilisés pour les révisions de projecteurs existants.		
074430	EVA Bloc optique LED R6 RGB 15 W, 10 m de câble , sans accessoires	946.00
074431	EVA Bloc optique LED R6 RGB 15 W, 25 m de câble , sans accessoires	1'010.00
074434	EVA R6 LED transformateur 185 W pour max. 6 LED R6 (est toujours nécessaire)	238.00
074435	EVA R6 LED Powerline convertisseur pour max. 6 LED R6 (est nécessaire pour RGB)	636.00

Niches et enjoliveurs voir page 239.

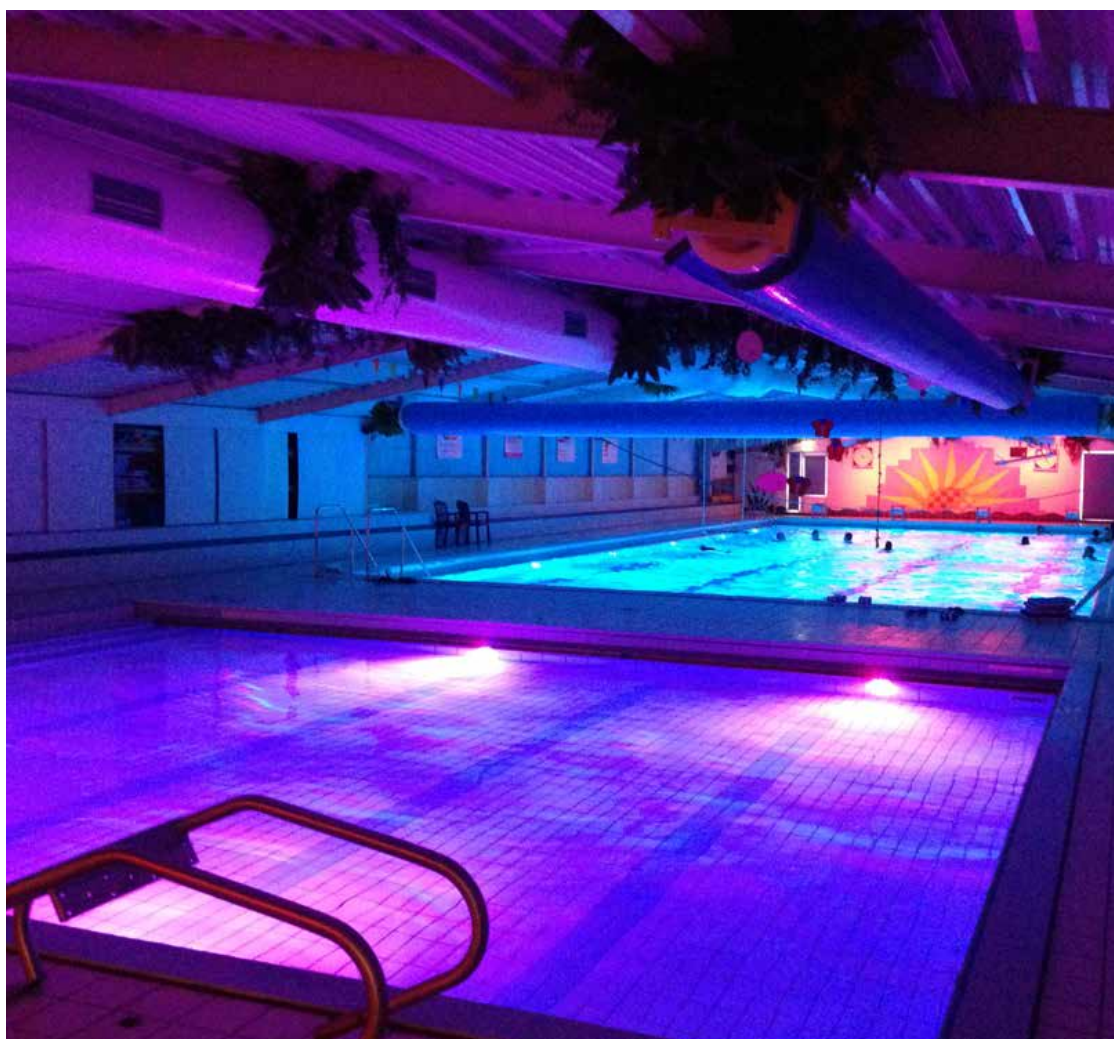

EVA

accessoires pour A6, A12, RX et R6

No article Description Prix CHF

EVA NICHE EN V4A POUR PROJECTEURS A6, A12, RX ET R6 C



074300	EVA Niche en V4A pour piscines béton et liner	448.00
074301	EVA Jeu de flasques pour niche A6/A12/R6 en V4A pour piscines liner	99.00
074302	EVA Niche en V4A pour piscines préfabriquées incl. goujon fileté complet	468.00
071245	EVA Niche V4A à souder pour les piscines en inox (Lahme)	450.00
074303	EVA Niche V4A pour piscine à étanchéité souple complet	454.00

EVA ENJOLIVEUR V4A POUR PROJECTEURS A6, A12, RX ET R6 C



074311	EVA Enjoliveur pour piscines béton Ø 210 mm	130.00
074310	EVA Enjoliveur pour piscines liner et préfabriquées Ø 204 mm	220.00
074313	EVA Enjoliveur V4A pour piscines en inox Ø 270 mm Lahme	160.00
074327	EVA Enjoliveur carré V4A , Cube Line, pour piscines béton 210 x 210 mm	207.00
074328	EVA Enjoliveur carré V4A , Cube Line, pour piscines liner et préfabriquées 210 x 210 mm	262.00

EVA ENJOLIVEUR V4A POUR NICHES EXISTANTES POUR PROJECTEURS A6, A12, RX ET R6 C



074312	EVA Enjoliveur V4A pour niche Wibre pour piscines béton Ø 265 mm	118.00
074342	EVA Enjoliveur V4A bordelé pour niche Wibre pour piscines liner Ø 265 mm	160.00
074313	EVA Enjoliveur V4A pour niche Lahme/Astral/Behncke pour piscines béton Ø 270 mm	160.00
074314	EVA Enjoliveur V4A pour niche MTS pour piscines béton Ø 227 mm	118.00
074343	EVA Enjoliveur V4A bordelé pour niche Lahme/Astral/Behncke pour piscines liner Ø 265 mm	160.00
074315	EVA Enjoliveur V4A pour niche OWM pour piscines béton Ø 206 mm	120.00
074321	EVA Enjoliveur V4A bordelé pour niche OWM pour article A-14000-141-D pour piscines liner carré 250 x 250 mm	308.00
074319	EVA Enjoliveur V4A pour niche Allfit 071267 Spa Electrics Ø 200 mm	434.00
074491	EVA set de montage en saillie pour R6/RX/A6/A12 pour piscine béton, prolongateur 330 mm incl.	458.00
074492	EVA set de montage en saillie pour R6/RX/A6/A12 pour piscine polyester et liner, sans prolongateur	332.00
074493	EVA prolongateur 330 mm pour article 074492	117.00
074494	EVA prolongateur 122 mm pour article 074492	117.00
074495	EVA set de montage avec filetage 2" pour R6/RX/A6/A12	325.00



EVA

projecteurs Power LED B2, éclairage de jardin et accessoires

No article Description Prix CHF

EVA PROJECTEUR POWER LED B2 POUR SPA AVEC CONTRE-ECROU 2" puissance de la lumière semblable à 100 W halogène

074445	EVA Bloc optique Power LED B2 blanc chaud 10 W 2700 K, avec contre-écrou, incl. bloc d'alimentation, 10 m de câble (perçage 55mm)	887.00
074456	EVA Bloc optique Power LED B2 blanc froid 10 W 6500 K, avec contre-écrou, incl. bloc d'alimentation, 10 m de câble (perçage 55 mm)	887.00
074446	EVA Bloc optique Power LED B2 RGBW 10 W 6500 K, avec contre-écrou, incl. bloc d'alimentation, 10 m de câble (perçage 55 mm)	1'501.00
074457	EVA Bloc optique Power LED B2 RGBWW 10 W 2700 K, avec contre-écrou, incl. bloc d'alimentation, 10 m de câble (perçage 55 mm)	1'501.00
	Plus-value pour câble B2	13.50/m

Longueurs de câble jusqu'à 25 m disponibles sur demande. Délai de livraison env. 3 - 4 semaines.

ACCESSOIRES POUR PROJECTEURS EVA Q2, RX, A6, A12, ET B2 MONOCHROME/ BLANC CHAUD

074408	Variateur apparent 1 - 10 V (max. 35 projecteurs)	183.00
074453	Télécommande et récepteur pour monochrome (interrupteur)	636.00

ACCESSOIRES POUR PROJECTEURS POWER LED Q2, RX, A6, A12, ET B2 RGBW(W)

074451	Emetteur et récepteur DMX	636.00
074455	Emetteur et récepteur 2-canal (impulsion)	636.00
074450	Régulateur DMX (RGBW) contrôleur tactile pour 4 zones, blanc WiFi-ready 10 m	573.00
074452	Boîtier apparent blanc pour régulateur DMX	52.00
074402	DMX ArchiTech (UP grandeur I), Ecran tactile, ON/OFF, variateur, divers programmes de couleurs au choix	868.00
074404	DMX Regler ArchiTech EVO (UP grandeur I-I) - Ecran tactile, variateur, divers programmes de couleurs au choix	1'636.00
074454	Câble DMX	13.50/m
074489	Etrier de fixation Q2 pour fontaines	225.00
074490	Etrier de fixation A6/A12 pour fontaines	125.00

EVA HYDRA LED SPOTLIGHTS IP 67

Pour une utilisation à l'extérieur et/ou à l'intérieur

074500	EVA Hydra LED IP67 20 W blanc chaud 2700 K, 10 m de câble, couleur aluminium	974.00
074502	EVA Hydra LED IP67 20 W RGBWW, 10 m de câble, couleur aluminium	1'477.00
074504	EVA Hydra LED IP67 40 W blanc chaud 2700 K, 10 m de câble, couleur aluminium	1'317.00
074506	EVA Hydra LED IP67 40 W RGBWW, 10 m de câble, couleur aluminium	1'880.00



074451



NOUVEAU

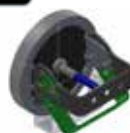

EVA

Caméra immergée Eveye

No article Description Prix CHF

EVA CAMERA IMMERGEE EVEYE D



Caméra immergée EVA Eveye HD TVI 50 mm, IP 68, 1080P avec 3 m de câble.
Un facteur de plaisir supplémentaire pour votre piscine.
Eveye peut être utilisé comme outil de formation pour les instructeurs.
Une paire d'yeux supplémentaire pour les surveillants.
La caméra immergée EVA Eveye HD peut être utilisée pour de nombreuses applications et différents publics.
Ne peut pas être utilisé comme outil de détection de noyade!

- Température de l'eau max. 35 °C
- Profondeur d'immersion max. 10 m
- Angle de vue 120°
- Longueur de câble max. 500 m
- Diamètre de câble 7,8 mm

EVA NICHE EN V4A POUR EVEYE C



074300	EVA Niche en V4A pour piscines béton et liner	448.00
074301	EVA Jeu de flasques pour niche A6/A12 en V4A pour piscines liner	99.00
074302	EVA Niche en V4A pour piscines préfabriquées incl. goujon fileté complet	468.00
071245	EVA Niche V4A à souder pour les piscines en inox (Lahme)	450.00
074303	EVA Niche V4A pour piscine à étanchéité souple complet	454.00

EVA CAMERA IMMERGEE EVEYE D



074100	EVA Caméra immergée Eveye	1'785.00
074101	EVA Enregistreur 4-canaux AHD/TVI/CVI/CVBS	546.00

EVA ENJOLIVEUR V4A POUR EVEYE C



074311	EVA Enjoliveur pour piscines béton Ø 210 mm	130.00
074310	EVA Enjoliveur pour piscines liner et préfabriquées Ø 204 mm	220.00
074313	EVA Enjoliveur V4A pour piscines en inox Ø 270 mm Lahme	160.00
074327	EVA Enjoliveur carré V4A , Cube Line, pour piscines béton, 210 x 210 mm	207.00
074328	EVA Enjoliveur carré V4A , Cube Line, pour piscines liner et préfabriquées, 210 x 210 mm	262.00

EVA ENJOLIVEUR V4A POUR EVEYE C



074312	EVA Enjoliveur V4A pour niche Wibre pour piscines béton Ø 265 mm	118.00
074342	EVA Enjoliveur V4A bordelé pour niche Wibre pour piscines liner, Ø 265 mm	160.00
074313	EVA Enjoliveur V4A pour niche Lahme/Astral/Behncke pour piscines béton, Ø 270 mm	160.00
074314	EVA Enjoliveur V4A pour niche MTS pour piscines béton Ø 227 mm	118.00
074343	EVA Enjoliveur V4A bordelé pour niche Lahme/Astral/Behncke pour piscines liner, Ø 265 mm	160.00
074315	EVA Enjoliveur V4A pour niche OWM pour piscines béton Ø 206 mm	120.00
074321	EVA Enjoliveur V4A bordelé pour niche OWM pour article A-14000-141-D, pour piscines liner, carré 250 x 250 mm	308.00
074319	EVA Enjoliveur V4A pour niche Allfit 071267 Spa Electrics Ø 200 mm	434.00

Luxsa

pièces à sceller pour piscines

SWISS MADE



No article	Description	Prix CHF
LUXSA SKIMMER SUPRA		C
075134	Skimmer Supra pour béton brut Inclus dans la livraison : - Corps de skimmer et tiroir - Panier de skimmer en inox - Support ajustable pour régulateur de niveau électronique - Raccords pour l'aspiration de l'air et trop-plein - Permet d'obtenir un niveau d'eau de 20 mm en dessous du bord de la piscine	2'970.00
075132	Flasque de skimmer Supra pour carrelage avec revêtement liquide ou étanchéité souple	107.00
075133	Flasque de skimmer Supra pour revêtement en PVC armé	134.00
075131	Flasque de skimmer Supra pour revêtement en PP armé	146.00
075094	Couvercle de skimmer en inox Fixation avec système Mono-Fix Très résistant grâce à une construction solide en inox de 5 mm d'épaisseur	190.00



Luxsa

pièces à sceller pour piscines

SWISS MADE

No article Description

Prix CHF

LUXSA BUSE Q-LINE POUR PAROI ET SOL

C

Les ouvertures en forme de fentes génèrent un jet d'eau régulier et garantissent ainsi une hydraulique optimale du bassin. Les buses de refoulement sont en inox V4A brossé mat.

Enjoliveur simple et carrée, 80 x 80 mm

Ouverture de buse Q-Line correspond à une buse de Ø 12,8 mm / Montage à l'aide du système Press & Fix

Exécution 1½" convient pour tous les filetages femelles 1½" ou tuyau PVC d 50 mm PN10.

Exécution 2" convient pour tous les filetages femelles 2" ou tuyau PVC d 63 mm PN10.

075026	Buse de refoulement 1½" Q-Line complète pour béton brut	198.00
075027	Buse de refoulement 1½" Q-Line complète pour carrelage avec revêtement liquide ou étanchéité souple	208.00
075028	Buse de refoulement 1½" Q-Line complète pour revêtement en PVC armé (avec flasque à souder)	235.00
075020	Buse de refoulement 2" Q-Line complète pour béton brut	198.00
075022	Buse de refoulement 2" Q-Line complète pour carrelage avec revêtement liquide ou étanchéité souple	208.00
075023	Buse de refoulement 2" Q-Line complète pour revêtement en PVC armé (avec flasque à souder)	234.00
075024	Buse de refoulement 2" Q-Line complète pour revêtement en PP armé (avec flasque à souder)	258.00

LUXSA BUSE R-LINE POUR PAROI ET SOL

C

Les ouvertures en forme de fentes génèrent un jet d'eau régulier et garantissent ainsi une hydraulique optimale du bassin. Les buses de refoulement sont en inox V4A brossé mat.

Enjoliveur simple et arrondi, 80 mm

Ouverture de buse R-Line correspond à une buse de Ø 11,0 mm / Montage à l'aide du système Press & Fix

Exécution 1½" convient pour tous les filetages femelles 1½" ou tuyau PVC d 50 mm PN10.

Exécution 2" convient pour tous les filetages femelles 2" ou tuyau PVC d 63 mm PN10

075006	Buse de refoulement 1½" R-Line complète pour béton brut	198.00
075007	Buse de refoulement 1½" R-Line complète pour carrelage avec revêtement liquide ou étanchéité souple	208.00
075008	Buse de refoulement 1½" R-Line complète pour revêtement en PVC armé (avec flasque à souder)	235.00
075000	Buse de refoulement 2" R-Line complète pour béton brut	198.00
075002	Buse de refoulement 2" R-Line complète pour carrelage avec revêtement liquide ou étanchéité souple	208.00
075003	Buse de refoulement 2" R-Line complète pour revêtement en PVC armé (avec flasque à souder)	234.00
075004	Buse de refoulement 2" R-Line complète pour revêtement en PP armé (avec flasque à souder)	258.00

Avec le système Press & Fix, l'installation d'une nouvelle buse de refoulement devient une tâche facile. Une demande de brevet a été déposée pour le système Press & Fix. Celui-ci fonctionne même avec une surface lisse comme un tuyau PVC et est utilisable de diverses manières. Le système de montage est utilisable pour les buses, buses de plancher, bonde de fond, goulottes, grille d'aspiration, projecteur, tube vertical, interrupteur Piezo et bien d'autres applications. Le système Press & Fix LUXSA est sans flasque, mais est également disponible pour les piscines liner avec des flasques à souder.



Luxsa

pièces à sceller pour piscines

NOUVEAU

SWISS MADE



No article Description Prix CHF

LUXSA BONDES DE FOND Q-LINE 110/99 C

Grâce à sa conception spéciale, l'eau est aspirée de manière efficace.
La bonde de fond est en inox V4A brossé mat.
Grille simple et carré, 150 x 150 mm
Montage à l'aide du système Press & Fix
La bonde de fond est installée directement dans le tuyau PE/PVC, qui a été au préalable scellé dans la dalle.
Convient pour tuyau PP et PVC d 110 mm (extérieur) PN10.

075140	Bonde de fond Q-Line complète pour béton brut	449.00
075141	Bonde de fond Q-Line compète pour carrelage avec revêtement liquide ou étanchéité souple	471.00
075142	Bonde de fond Q-Line complète pour revêtement en PVC armé (avec flasque à souder)	471.00
075143	Bonde de fond Q-Line complète pour revêtement en PP armé (avec flasque à souder)	494.00

LUXSA BONDES DE FOND R-LINE 110/99 C

Grâce à sa conception spéciale, l'eau est aspirée de manière efficace.
La bonde de fond est en inox V4A brossé mat.
Grille simple et arrondie, 150 mm
Montage à l'aide du système Press & Fix
La bonde de fond est installée directement dans le tuyau PE/PVC, qui a été au préalable scellé dans la dalle.
Convient pour tuyau PP et PVC d 110 mm (extérieur) PN10.

075144	Bonde de fond R-Line complète pour béton brut	449.00
075145	Bonde de fond R-Line compète pour carrelage avec revêtement liquide ou étanchéité souple	471.00
075146	Bonde de fond R-Line complète pour revêtement en PVC armé (avec flasque à souder)	471.00
075147	Bonde de fond R-Line complète pour revêtement en PP armé (avec flasque à souder)	494.00

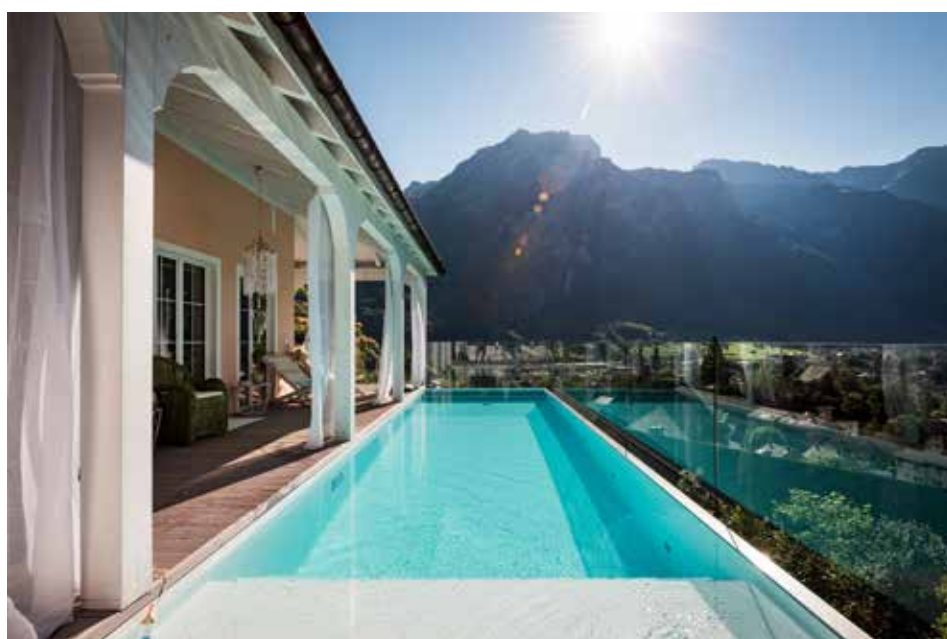

Luxsa

pièces à sceller pour piscines

SWISS MADE

No article Description

Prix CHF

LUXSA BONDES DE FOND Q-LINE 125/114

C

Grâce à sa conception spéciale, l'eau est aspirée de manière efficace.

La bonde de fond est en inox V4A brossé mat.

Grille simple et carré, 160 x 160 mm

Montage à l'aide du système Press & Fix

La bonde de fond est installée directement dans le tuyau PE/PVC, qui a été au préalable scellé dans la dalle.

Convient pour tuyau PP et PVC d 125 mm (extérieur) PN10.

075056	Bonde de fond Q-Line complète pour béton brut	334.00
075051	Bonde de fond Q-Line compète pour carrelage avec revêtement liquide ou étanchéité souple	338.00
075055	Bonde de fond Q-Line complète pour revêtement en PVC armé (avec flasque à souder)	354.00
075052	Bonde de fond Q-Line complète pour revêtement en PP armé (avec flasque à souder)	387.00

LUXSA BONDES DE FOND R-LINE 125/114

C

Grâce à sa conception spéciale, l'eau est aspirée de manière efficace.

La bonde de fond est en inox V4A brossé mat.

Grille simple et arrondie, 160 mm

Montage à l'aide du système Press & Fix

La bonde de fond est installée directement dans le tuyau PE/PVC, qui a été au préalable scellé dans la dalle.

Convient pour tuyau PP et PVC d 125 mm (extérieur) PN10.

075010	Bonde de fond R-Line complète pour béton brut	334.00
075011	Bonde de fond R-Line compète pour carrelage avec revêtement liquide ou étanchéité souple	338.00
075012	Bonde de fond R-Line complète pour revêtement en PVC armé (avec flasque à souder)	354.00
075018	Bonde de fond R-Line complète pour revêtement en PP armé (avec flasque à souder)	387.00



Luxsa

pièces à sceller pour piscines

SWISS MADE

No article Description

Prix CHF



LUXSA BONDES DE FOND Q-LINE 125/114 AVEC ADAPT. POUR TUYAU FLEX. D 63 MM **C**

Grâce à sa conception spéciale, l'eau est aspirée de manière efficace.
La bonde de fond est en inox V4A brossé mat.
Grille simple et carré, 160 x 160 mm
Montage à l'aide du système Press & Fix
La bonde de fond est installée directement dans le tuyau PE/PVC, qui a été au préalable scellé dans la dalle.
Convient pour tuyau PP et PVC d125 mm (extérieur) PN10 et carotages d 114 mm.

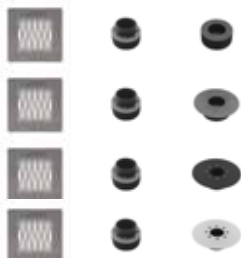

075057	Bonde de fond Q-Line complète pour béton brut	415.00
075050	Bonde de fond Q-Line complète pour carrelage avec revêtement liquide ou étanchéité souple	422.00
075054	Bonde de fond Q-Line complète pour revêtement en PVC armé (avec flasque à souder)	438.00
075053	Bonde de fond Q-Line complète pour revêtement en PP armé (avec flasque à souder)	480.00



LUXSA BONDES DE FOND R-LINE 125/114 AVEC ADAPT. POUR TUYAU FLEX. D 63 MM **C**

Grâce à sa conception spéciale, l'eau est aspirée de manière efficace.
La bonde de fond est en inox V4A brossé mat.
Grille simple et arrondie, 160 mm
Montage à l'aide du système Press & Fix
La bonde de fond est installée directement dans le tuyau PE/PVC, qui a été au préalable scellé dans la dalle.
Convient pour tuyau PP et PVC d125 mm (extérieur) PN10 et carotages d 114 mm.

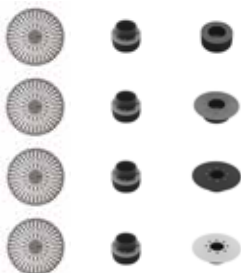

075015	Bonde de fond R-Line complète pour béton brut	415.00
075016	Bonde de fond R-Line complète pour carrelage avec revêtement liquide ou étanchéité souple	422.00
075017	Bonde de fond R-Line complète pour revêtement en PVC armé (avec flasque à souder)	438.00
075058	Bonde de fond R-Line complète pour revêtement en PP armé (avec flasque à souder)	480.00



Luxsa

pièces à sceller pour piscines

NOUVEAU

SWISS MADE



No article Description Prix CHF

LUXSA PROJECTEUR LED RGB Q-LINE C

Ce projecteur LED correspond à la dernière génération et se distingue par un design moderne. La lampe plate LED est entièrement coulée dans la masse et absolument étanche. L'enjoliveur carré est fabriqué en acier inox brossé V4A. Couleurs possibles : RGB ou blanc. Puissance : 50 W, 531 LED (2950 Lumen).

075068	Luxsa projecteur LED RGB Q-Line pour béton brut, niche incl.	994.00
075065	Luxsa projecteur LED RGB Q-Line pour carrelage avec étanchéité souple, niche incl.	1'024.00
075067	Luxsa projecteur LED RGB Q-Line pour revêtement en PVC armé, avec flasque à souder, niche incl.	1'024.00
075066	Luxsa projecteur LED RGB Q-Line pour revêtement en PP armé, avec flasque à souder, niche incl.	1'071.00

LUXSA PROJECTEUR LED RGB R-LINE C

Ce projecteur LED correspond à la dernière génération et se distingue par un design moderne. La lampe plate LED est entièrement coulée dans la masse et absolument étanche. L'enjoliveur ronde est fabriquée en acier inox brossé V4A. Couleurs possibles : RGB ou blanc. Puissance : 50 W, 531 LED (2950 Lumen).

075072	Luxsa projecteur LED RGB R-Line pour béton brut, niche incl.	994.00
075069	Luxsa projecteur LED RGB R-Line pour carrelage avec étanchéité souple, niche incl.	1'024.00
075071	Luxsa projecteur LED RGB R-Line pour revêtement en PVC armé, avec flasque à souder, niche incl.	1'024.00
075070	Luxsa projecteur LED RGB Q-Line pour revêtement en PP armé, avec flasque à souder, niche incl.	1'071.00

LUXSA ACCESSOIRES POUR PROJECTEUR

075130	Aide au coffrage	144.00
--------	------------------	--------



Luxsa

pièces à sceller pour piscines

NOUVEAU

SWISS MADE



No article Description

Prix CHF

LUXSA INTERRUPTEUR PIEZO RGB Q-LINE

C

L'interrupteur Piezo permet de commander diverses attractions dans la piscine. Le bouton est éclairé et est immédiatement visible même lorsque l'eau est en mouvement.
L'enjoliveur est en acier inox brossé V4A, carré 80 x 80 mm.
Montage à l'aide du système Press & Fix.

075124	Luxsa interrupteur Piezo Q-Line pour béton brut	606.00
075123	Luxsa interrupteur Piezo Q-Line pour revêtement en PVC armé, avec flasque à souder	661.00
075122	Luxsa interrupteur Piezo Q-Line pour revêtement en PP armé, avec flasque à souder	684.00

LUXSA INTERRUPTEUR PIEZO RGB R-LINE

C

L'interrupteur Piezo permet de commander diverses attractions dans la piscine. Le bouton est éclairé et est immédiatement visible même lorsque l'eau est en mouvement.
L'enjoliveur est en acier inox brossé V4A, rond Ø 80 mm.
Montage à l'aide du système Press & Fix.

075128	Luxsa interrupteur Piezo R-Line pour béton brut	606.00
075126	Luxsa interrupteur Piezo R-Line pour carrelage avec revêtement liquide ou étanchéité souple	583.00
075127	Luxsa interrupteur Piezo R-Line pour revêtement en PVC armé, avec flasque à souder	661.00
075125	Luxsa interrupteur Piezo R-Line pour revêtement en PP armé, avec flasque à souder	684.00

D'AUTRES PIÈCES À SCELLER LUXSA

La gamme Luxsa comprend encore d'autres pièces à sceller (projecteurs, aspirations, Piezo, etc.). Tous les articles sont disponibles sur demande. Demandez la liste de prix complète Luxsa.

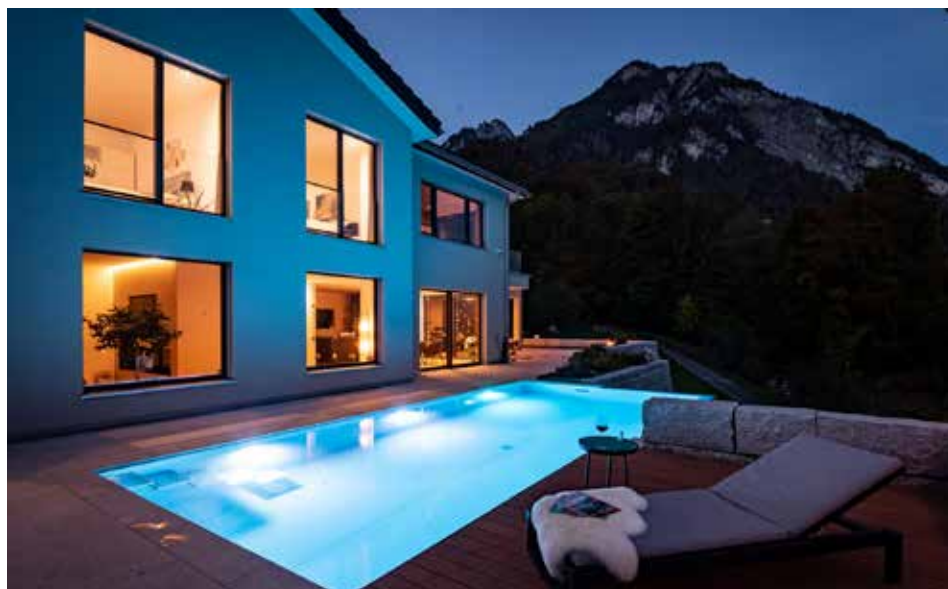

Coffret de régulation pour piscines à débordement

No article Description

Prix CHF



COFFRET DE RÉGULATION AS CONTROL PLUS POUR PISCINES À DÉBORDEMENT C

Coffret de régulation unique avec grand écran digital multifonctionnel et une navigation simple dans les menus.

Les fonctions suivantes sont contrôlées et affichées:

- Affichage de la température de l'eau et de l'air et les différents états de fonctionnement
- Temps de filtration et protection thermique du moteur max. 8,0 A
- Commande de contre-lavage et rinçage: pressostat de déclenchement à pression (081089)
- Commande de chauffage doté d'un contrôleur antigel, d'une commutation prioritaire et d'une temporisation de la pompe de filtration
- Régulateur de niveau pour bacs tampon avec 5 sondes
- Commande bac tampon (contre-lavage directement du bassin ou du bac tampon - au choix)
- Commande d'efficacité énergétique (fonctionnement Eco ou débordement)
- Entrée pour la couverture de piscine
- Entrée pour commande externe (bonde de fond, bac tampon, auto)
- Sorties pour technique de mesure et réglage (230 V et libre de potentiel)

Le coffret est équipé d'une carte mémoire de 8 GB pour la tenue d'un journal d'exploitation.

Le protocole peut donc être lu par un ordinateur.

Caractéristiques techniques:

- Bornes de raccordement: 78 pcs. (entrées et sorties) / Relais: 13 pcs. / Fusibles: 4 x 10 ampères chacun /
- Module d'affichage: 4 lignes / Type de protection: boîtier IP 65



081190	Coffret AS Control PLUS version 2018 DE/FR sans sonde de température (air et eau), sans sondes de niveau	2'123.00
081191	Coffret AS Control PLUS version 2018 EN/ES sans sonde de température (air et eau), sans sondes de niveau	2'123.00
081192	Coffret AS Control PLUS version 2018 DE/IT sans sonde de température (air et eau), sans sondes de niveau	2'123.00

ACCESSOIRES POUR COFFRET DE REGULATION AS CONTROL PLUS C

081189	Module Wi-Fi	532.00
081071	Sonde de température (air) imperméable pour montage extérieur avec 10 m de câble et matériel de fixation	105.00
081070	Sonde de température d'eau AS Control Plus, fourreau de sonde 1/2" ext. NiSn inclus	118.00
081072	Sonde de température (eau) pour montage dans un fourreau de sonde	85.00
081033	Fourreau de sonde 1/2" ext. NiSn	36.00
081073	Fourreau de sonde 1/2" ext. V4A avec O-Ring	85.00
081080	Set d'électrodes en V4A à 5 pièces fixation avec 5 m de câble et 5 couleurs différentes	422.00
081081	Set d'électrodes en titane à 5 pièces, pour eau salée fixation avec 5 m de câble et 5 couleurs différentes	746.00
081079	Vanne magnétique Bürkert type 6213 DN 13 mm G 1/2"	161.00
081082	Vanne magnétique Bürkert type 5282 DN 13mm G 1/2" temps d'ouverture et de fermeture réglable	405.00
081188	AS Control Plus Expander, coffret additionnel pour piloter jusqu'à 3 pompes et 3 filtres. Uniquement pour pompes de filtration Badu Delta Eco VS (dès la version 2019), Badu Eco Flex ou convertisseur de fréquences.	975.00
081089	Pressostat de déclenchement à pression 1/4" ext. (0,5 - 1,5 bars) Pour le déclenchement du contre-lavage	205.00



Coffrets de régulation pour piscines avec skimmer

No article Description

Prix CHF

AS CONTROL 4: AVEC 3 VITESSES POUR FILTRATION LENTE, FILTRATION NORMALE ET CONTRE-LAVAGE

C

Commande universelle avec affichage digital et facile à exploiter.

**Contrôle des vitesses pour convertisseur de fréquence et pompes à vitesses variables.
(3 vitesses programmables).**

Les fonctions suivantes sont contrôlées et affichées:

- Temps de filtration (mode Eco: vitesse de pompe 1, mode normal: vitesse de pompe 2)
- Contre-lavage et rinçage 230 V (vitesse de pompe 3)
- Protection thermique électronique pour pompes de filtration classiques 230 V ou 400 V / 0,1 à 10 A
- Nouveau: contrôle de l'aspiration du contre-lavage par le biais de bonde de fond (Besgo 3-voies)
- Nouveau: exploitation de compresseurs d'air pour les vannes Besgo
- Nouvelle option: déclenchement du contre-lavage à travers la pression du filtre (art. 081089 est nécessaire)
- Chauffage: sorties 230 V et libre de potentiel
- Chauffage solaire: pompe solaire 230 V et / ou vanne solaire 24 VAC
- Alimentation eau d'appoint: vanne magnétique 230 V (flotteur ou sonde capacitive)
- Dosage: sorties 230 V et libre de potentiel
- Sortie alarme: libre de potentiel
- Alarme gel avec marche forcée de la pompe de filtration (fonctionne uniquement avec une sonde solaire)
- Entrées pour protection contre la marche à sec et marche forcée
- Affichage: températures de l'eau/solaire, l'heure, mode de filtration, états d'exploitation, etc.

081060 Coffret AS Control 4

1'135.00

ACCESSOIRES POUR AS CONTROL 4

C

081031	Sonde solaire (à commander séparément). Lors du branchement de la sonde solaire, vous obtenez une sortie de 230 V que vous pouvez utiliser soit pour une vanne à 3 voies soit pour une pompe solaire. 10 m de câble inclus.	71.00
081032	Sonde d'eau (à commander séparément) fourreau de sonde 1/2" ext. NiSn incl. Lors du branchement de la sonde d'eau, la température du bassin apparaît et les deux traits horizontaux disparaissent.	86.00
081029	Sonde d'eau sans fourreau de sonde	54.00
081033	Fourreau de sonde 1/2" en NiSn	36.00
081073	Fourreau de sonde 1/2" ext. V4A avec O-Ring	85.00
081064	Support, équerre, écrou de rainure et vis de blocage pour flotteur de niveau	85.00
081068	Equerre, écrou de rainure et vis de blocage pour flotteur de niveau	30.00
081065	Flotteur de niveau 10 m de câble	85.00
081066	Flotteur de niveau 20 m de câble	130.00
081-007	Capteur infrarouge avec 20 m de câble	257.00
081-034	Capteur de niveau KF-3 (capacitive) incl. 2,5 m de câble	328.00
081079	Vanne magnétique Bürkert type 6213 DN 13 mm G 1/2"	161.00
081082	Vanne magnétique Bürkert type 5282 DN 13mm G 1/2" temps d'ouverture et de fermeture réglable	405.00
081089	Pressostat de déclenchement à pression 1/4" ext. (0,5 - 1,5 bars) Pour le déclenchement du contre-lavage	205.00



Spécialement pour piscine skimmer pour un niveau d'eau élevé



081031



081064



081068



081-007



081089



Coffrets de régulation pour piscines avec skimmer et piscines à débordements

No article Description Prix CHF

OSF COFFRET DE COMMANDE MULTIFONCTIONS EUROMATIK.NET POUR PISCINES ET SPAS A DÉBORDEMENT - AVEC CONNEXION INTERNET C



Coffret de commande multifonctions avec écran tactile et server Web.

Fonctionnalités et menus suivants:

- Pompe de filtration 230 V, 400 V ou avec convertisseur de fréquences
- Commande d'efficacité énergétique (fonctionnement économique ou de goulotte)
- Gestion de la température pour chauffage et chauffage solaire et commande de couverture
- Relevés d'opérations
- Sortie pour une attraction pour écran déporté
- Connexion Internet

EUROMATIK.NET interconnexion simple entre les différents appareils MRD-1, MRD-2 et MRD-3

081045	Coffret de commande multifonctions EUROMATIK.NET incl. sonde de température d'eau sans fourreau	4'960.00
--------	---	----------

ACCESSOIRES EUROMATIK.NET C



081046	Ecran tactile additionnel	2'027.00
081044	Euromatik coffret de commande pour 6 attractions	2'590.00
071289	Color-Control incl. 3 sorties pour attractions	1'934.00
142-051	Sonde de température d'air ou solaire avec 20 m de câble	162.00
142-050	Sonde d'eau pour Euromatik	125.00
081033	Fourreau de sonde 1/2" en NiSn	36.00
081073	Fourreau de sonde 1/2" en inox V4A avec O-Ring	85.00
081080	Set d'électrodes V4A composé de 5 sondes avec 5 m de câble en 5 couleurs différentes	422.00
081081	Set d'électrodes titane composé de 5 sondes avec 5 m de câble résistantes à l'eau salée, en 5 couleurs différentes	746.00
081079	Vanne magnétique Bürkert type 6213 DN 13 mm G 1/2"	161.00
081082	Vanne magnétique type 5282 DN 13 mm G 1/2" temps d'ouverture et de fermeture réglable	405.00
131082	EWT contrôleur de débit	105.00
131085	Adaptateur 3/4" ext. - 1/2" ext. V4A pour contrôleur de débit	35.00



081082

ACCESSOIRES POUR POOL CONTROL DYNAMIC C



081056	Sonde d'eau (sans fourreau) pour Pool Control Dynamic / AS 10 / DeltaSol	53.00
081073	Fourreau de sonde 1/2" ext. V4A avec O-Ring	85.00
081033	Fourreau de sonde 1/2" en NiSn	36.00
081057	Sonde solaire pour Pool Control Dynamic / AS 10 / DeltaSol 10 m de câble incl.	97.00
081064	Support, équerre, écrou de rainure et vis de blocage pour flotteur de niveau	85.00
081068	Equerre, écrou de rainure et vis de blocage pour flotteur de niveau	30.00
081065	Flotteur de niveau 10 m de câble	85.00
081066	Flotteur de niveau 20 m de câble	130.00
081079	Vanne magnétique Bürkert type 6213 DN 13 mm G 1/2"	161.00
081082	Vanne magnétique type 5282 DN 13 mm G 1/2" temps d'ouverture et de fermeture réglable	405.00



Comfort 2

Coffret de régulation

No article Description

Prix CHF

ARMOIRE DE RÉGULATION AS COMFORT 2 POUR FILTRATION AVEC 2 POMPES ET 2 FILTRES

C

Tous les composants électriques du système de filtration font partie intégrante de l'armoire. Les installations électriques sont ainsi minimisées.

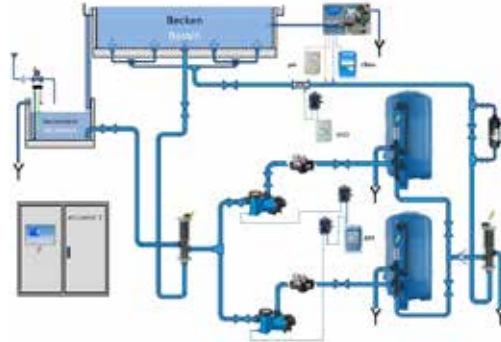

Armoire de régulation pour filtration pour piscine. Armoire L x H x P: 1000 x 1200 x 300 mm

- Sorties pompes à vitesses variables / - Contre-lavage pour 2 filtres
- Programme ECO avec vanne Besgo (par bonde de fond et adaptation de la vitesse de filtration)
- Régulateur de niveau (bac tampon ou skimmer), régulation de l'eau d'appoint
- Régulateur de chauffage, chauffage solaire, sonde de température de l'eau incluse
- Commande de la couverture (ON/OFF/STOP) et raccordement à Internet (simple)

081110	Armoire de régulation AS Comfort 2 pour 1 pompe et 1 filtre sans attraction et sans convertisseurs de fréquences	10'923.00
081110	Armoire de régulation AS Comfort 2 pour 2 pompes et 2 filtres sans attraction et sans convertisseurs de fréquences	11'746.00
	Pour chaque attraction supplémentaire 230 V, 1,5 kW ou 400 V, 4,5 kW excl. interrupteur Piezo	1'552.00

CONVERTISSEURS DE FRÉQUENCES POUR ARMOIRE AS COMFORT 2 (NÉCESSITE TOUJOURS 2 CONVERTISSEURS)

C

036125	AS Convertisseur de fréq. 0,75 kW IP 21	695.00
036126	AS Convertisseur de fréq. 1,50 kW IP 21	884.00
036127	AS Convertisseur de fréq. 2,20 kW IP 21	1'052.00
036128	AS Convertisseur de fréq. 4,00 kW IP 21	1'284.00
036129	AS Convertisseur de fréq. 5,50 kW IP 21	1'840.00

ACCESSOIRES AS COMFORT 2

C

036118	AS Terminal de commande (location)	50.00
036119	AS Terminal de commande	705.00
081046	Ecran tactile additionnel	2'027.00
142-051	Sonde de température d'air ou solaire avec 20 m câble	162.00
081033	Fourreau de sonde 1/2" en NiSn	36.00
081073	Fourreau de sonde 1/2" en inox V4A avec O-Ring	85.00
081080	Set d'électrodes V4A composé de 5 sondes avec 5 m de câble en 5 couleurs différentes	422.00
081081	Set d'électrodes en titane à 5 pièces, pour eau salée fixation avec 5 m de câble et 5 couleurs différentes	746.00
081079	Vanne magnétique Bürkert type 6213 DN 13 mm G 1/2"	161.00
081082	Vanne magnétique Bürkert type 5282 DN 13mm G 1/2" temps d'ouverture et de fermeture réglable	405.00
131082	EWT contrôleur de débit	105.00
131085	Adapteur 3/4" ext. - 1/2" ext. V4A pour contrôleur de débit	35.00
081146	Interrupteur Piezo, éclairé, 1,5 m de câble	272.00



Coffrets de régulation

Régulation de température

No article Description Prix CHF



COFFRET DE REGULATION POOL CONTROL SANS REGULATION DE TEMPERATURE C

Commande de filtration compacte, simple et facile à utiliser avec minuterie analogue, mode manuel et automatique et interrupteur Marche/Arrêt.

081048	Coffret de régulation avec minuterie analogue pour le fonctionnement d'une pompe à courant alternatif 230 V / 50 Hz	387.00
081020	Coffret de régulation pour pompes 230 V et 400 V avec zone de régulation 0 – 8 A et Connexion pour technique de dosage ou chauffage	625.00



COFFRET DE REGULATION POOL MASTER AVEC REGULATION DE TEMPERATURE C

Coffret de régulation avec montre analogique et régulation de température électronique, avec sonde de température, sans fourreau de sonde, possibilité de connexion pour technique de dosage, chauffage.

081021	Coffret Pool Master 400 pour pompes 400 V zone de régulation 0 – 8 A	952.00
081073	Fourreau de sonde 1/2" en inox	85.00



COFFRET DE REGULATION EDO (COFFRET SUPPL. POUR SPAS ET PISCINES) C

Coffret de régulation EDO pour rincer quotidiennement toutes les conduites branchées en circuit fermé sur les attractions (bain à bulles, buses de massage, nage à contre-courant) sur spas et piscines. Cette application empêche l'eau de stagner dans les conduites d'attraction d'eau.

081025	Coffret de régulation EDO S4 230 V / 50 Hz avec 4 sorties	100.00
--------	---	--------



COFFRET POUR CONTRE-LAVAGE AVEC LES VANNES BESGO C

081022	Coffret R-230 avec horloge pour contre-lavage temporisé (sans rinçage)	494.00
081027	Coffret R-230-DZ coffret de contre-lavage pour vanne Besgo pour un contre-lavage temporisé ou en fonction de la pression	605.00
081089	Pressostat de déclenchement à pression 1/4" ext. (0,5 - 1,5 bars) Pour le déclenchement du contre-lavage	205.00



RÉGULATEUR DE TEMPÉRATURE DIGITAL C

Régulateur de température digital. Possibilité de raccorder un capteur de débit.

081006	Régulateur de température T-Control 1 incl. sonde de température 5 m et fourreau de sonde NiSn (plage de régalge 5 - 50 °C)	565.00
--------	---	--------

8

Régulateurs de niveau

No article Description Prix CHF

RÉGULATEUR DE NIVEAU POUR BAC TAMPON TANK CONTROL C



Régulateur de niveau électronique pour bac tampon avec protection marche à sec et marche forcée de la pompe de filtration. Tous les composants électroniques sont sur un circuit imprimé dans un boîtier en matière synthétique résistant aux éclaboussures.

Sur la façade, se trouve 4 LEDs de contrôle ainsi qu'un interrupteur.

Ce coffret peut être raccordé directement à différents coffrets de filtration appropriés.

Ce régulateur de niveau est adapté pour les bacs tampon en matière synthétique, métal ou béton.



081132	Tank Control pour bac tampon	600.00
081080	Set d'électrodes V4A composé de 5 sondes avec 5 m de câble en 5 couleurs différentes	422.00
081081	Set d'électrodes en titane à 5 pièces, pour eau salée fixation avec 5 m de câble et 5 couleurs différentes	746.00

RÉGULATEUR DE NIVEAU NR-3 POUR SKIMMER OU BAC TAMPON C



081051	Régulateur de niveau NR-3 pour 3 sondes sans vanne magnét.	767.00
081052	Set de sondes pour NR-3, 3 sondes pour piscines à débordem.	250.00
081053	Système composé de 3 sondes avec rail de montage pour la fixation dans le skimmer, spécialement conçu vers les endroits où les niveaux changent rapidement comme dans les étangs.	497.00

RÉGULATEUR DE NIVEAU POUR SKIMMER C



081130



081068

NOUVEAU



081-007

081130*	Régulateur de niveau Skimmer Level Control avec capteur de niveau et rail de fixation, sans vanne magnétique	600.00
081131	Régulateur de niveau Skimmer Level Control avec capteur infrarouge et rail de fixation, sans vanne magnétique	771.00
081049	Régulateur de niveau électronique avec une sonde capacitive KF-3, sans vanne magnétique	760.00
081047	Régulateur de niveau avec système de sonde SK-1, avec rail de montage, sans vanne magnétique (prolongeable jusqu'à 10 m)	708.00
081064	Support, équerre, écrou de rainure et vis de blocage pour flotteur de niveau	85.00
081068	Equerre, écrou de rainure et vis de blocage pour flotteur de niveau	30.00
081065*	Flotteur de niveau avec 10 m de câble	85.00
081066*	Flotteur de niveau avec 20 m de câble	130.00
081-007	Capteur infrarouge avec 20 m de câble	257.00
081-034	Système de sonde de niveau (sonde capacitive) KF-3 avec 2,5 m de câble inclus	328.00

*Le câble de la sonde peut-être rallonger jusqu'à 100 m à condition d'utiliser un câble blindé 0,75 mm²

VANNES MAGNETIQUE POUR LES REGULATEURS DE NIVEAU C



081079	Vanne magnétique Bürkert type 6213 DN 13 mm G 1/2" (standard: utiliser toujours ce modèle si possible)	161.00
081082	Vanne magnétique Bürkert type 5282 DN 13mm G 1/2" temps d'ouverture et de fermeture réglable	405.00

No article Description

Prix CHF

DISCONNECTEUR SMT F20

C



081158

Disconnecteur SMT F20 pour les eaux de catégorie 5 (eau potable pour d'autres utilisations telles que l'eau de piscine)

Avec admission SSIGE

Fonctionnement:

Le disconnecteur SMT F20 s'occupe de la séparation de l'eau potable de l'eau d'exploitation et est obligatoire d'après la norme DIN EN 1717 (type AB).

Le niveau du réservoir d'eau potable est surveillé par un flotteur. La pompe centrifuge est complètement automatique. La protection contre la marche à sec est intégrée.

Cet appareil peut également être utilisé pour faire fonctionner une vanne Besgo hydraulique selon les dernières normes.

Données techniques:

- Pression maximale 2,5 - 6 bar
- Hauteur colonne d'eau maximale 45 m
- Débit de la pompe Q max. 4,2 m³/h
- Raccordement électrique: 230 VAC, max. 450 W
- Hauteur x largeur x profondeur: 595 x 550 x 265 mm
- Poids: 26,1 kg
- Raccord sur réseau d'eau 3/4" fil, conduite secondaire 3/4" fil, trop plein DN 50

081157	Disconnecteur SMT F20 incl. accessoires avec capot	2'435.00
081158	Disconnecteur SMT F20-A incl. accessoires sans capot, sans plaque de montage (composants individuels)	1'766.00

Attention: en employant ce disconnecteur avec un flotteur de skimmer mécanique, il faut prendre en considération les nuisances sonores engendrées (marche/arrêt intempestif).

Utilisez de préférence, des régulateurs à vanne magnétique.

Idéalement, installez le rajout d'eau fraîche directement sur la conduite de refoulement par l'intermédiaire d'une électrovanne.







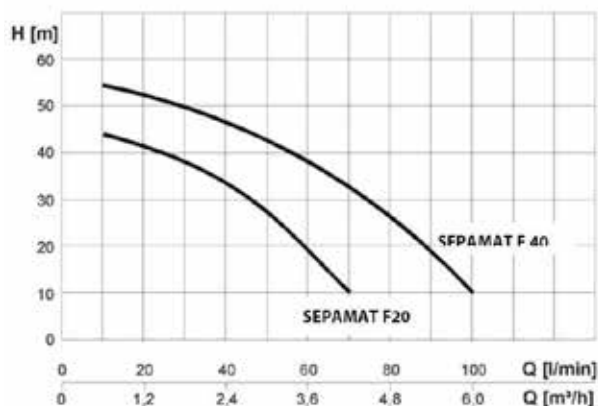

Avantage: la conduite d'alimentation en eau peut être installée à l'abri du gel.



081157



Coffret détecteur de présence d'eau

No article	Description	Prix CHF
COFFRET DÉTECTEUR DE PRÉSENCE D'EAU		C
<p>Le détecteur d'eau est utilisé pour la détection ou la surveillance du niveau d'eau. Le détecteur d'eau surveille en permanence les capteurs connectés ou les interrupteurs flottants et les évalue. Ceci détecte l'eau ainsi qu'une rupture de câble du capteur. Si un capteur entre en contact avec de l'eau ou si les interrupteurs à flotteur se déclenchent, ceci est affiché de manière visuelle et acoustique sur l'appareil. Les alarmes sont également disponibles pour la signalisation externe sur les contacts de commutation libres de potentiel. Les alarmes peuvent être acquittées et rester enregistrées en cas de panne de courant.</p>		
081300	<p>Détecteur d'eau 1 zone 230 V HY-NX1 sans capteur.</p> <p>Le détecteur d'eau évalue les capteurs externes et signale l'eau à l'aide d'un affichage LED intégré. L'acquiescement de l'alarme s'effectue au moyen de la touche tactile située sur la face avant. Deux contacts libres de potentiel sont disponibles pour l'alarme externe. Grâce à l'évaluation commandée par microprocesseur il est possible de raccorder jusqu'à 4 capteurs via une ligne bifilaire. En outre, les capteurs sont sous surveillance permanente pour détecter les ruptures de câble.</p>	375.00
		
081301	<p>Unité d'alarme et de commande ProUMTS 230 V sans capteur.</p> <p>L'unité de commande et d'alarme UMTS/3G règle les paramètres jusqu'à 8 numéros de destination et peut commander deux sorties via SMS. Pour la transmission d'alarmes en cas de panne de courant, l'appareil est équipé d'une batterie rechargeable.</p> <p>Ne peut être utilisé qu'avec le détecteur d'eau 1 zone (081300).</p>	981.00
		
081302	<p>Capteur de sol incl. 10 m de câble, plat et résistant aux piétinements avec une hauteur de détection fixe de 0,5 mm</p>	233.00
		
081303	<p>Set de montage pour capteur de sol</p>	26.80
		
081304	<p>Capteur (forme câble plat de 5 m) avec 10 m de câble pour détecteur de présence d'eau</p>	211.00
		
081305	<p>Capteur mural ou suspendu avec 5 m de câble pour détection précise de présence d'eau</p>	233.00
		
081306	<p>Sirène d'alarme 230 V 92 dB.</p> <p>Convient uniquement pour une utilisation en intérieur.</p>	147.00
		
081307	<p>Lampe LED clignotante 230 V IP65, couleur orange pour détecteur de présence d'eau</p>	232.00
		

Besgo

vannes automatiques



No article Description Entraxe Prix CHF

VANNES AUTOMATIQUES BESGO EN PVC-U avec commande hydraulique pour eau ou air **C**

DN 40 - 125 avec manchon à coller
pièces intérieures en V4A 1.4571, joints Viton/PTFE – résistant à l'ozone
 incl. vanne magnétique prémontée

Avantages:

- haute sécurité de fonctionnement
- faible perte de charge
- tous les raccords de branchement peuvent être tournés
- hors tension fermé- resp. en position filtration
- adaptable à tous les filtres

Attention:

- Les vannes Besgo devraient être installées avec des raccords ou des flasques. Cela facilite grandement le remplacement ou la réparation ultérieure.
- Si les vannes sont pilotées avec de l'eau, l'installation d'un filtre fin est obligatoire afin d'empêcher l'encrassement de la vanne magnétique. Nous vous recommandons notre unité d'installation (083710).

	Vanne automatique incl. vanne magnétique 3/2 230 V Perte de pression: à 20 m³/h => 3 mCE perte de pression		
083103	DN 40 / Ø 50 mm	125 mm (Astral, Behncke, Fiberplast)	890.00
083107		152 mm (Hayward)	890.00
083102		190 mm (Calplas, Triton)	890.00
083108		204 mm (Lacron)	890.00
	Vanne automatique incl. vanne magnétique 3/2 230 V Perte de pression: à 30 m³/h => 3 mCE perte de pression		
083201	DN 50 / Ø 63 mm	140 mm (Kripsol, Behncke)	980.00
083206		152 mm (Hayward)	980.00
083202		190 mm (Calplas, Triton, Fiberplast)	980.00
083207		215 mm (Lacron)	980.00
083208		220 mm	980.00
083203		230 mm (Astral)	980.00
	Vanne automatique incl. vanne magnétique 3/2 230 V Perte de pression: à 45 m³/h => 3 mCE perte de pression		
083301	DN 65 / Ø 75 mm	250 mm (Calplas, Fiberplast)	1'290.00
083302		270 mm (Astral)	1'290.00
	Vanne automatique incl. vanne magnétique 3/2 230 V Perte de pression: à 65 m³/h => 3 mCE perte de pression		
083401	DN 80 / Ø 90 mm	300 mm	1'980.00
	Vanne automatique incl. vanne magnétique 3/2 230 V Perte de pression: à 95 m³/h => 3 mCE perte de pression		
083501	DN 100 / Ø 110 mm	360 mm	2'950.00
083502	DN 100 / Ø 110 mm	400 mm	2'950.00
	Vanne automatique incl. vanne magnétique 3/2 230 V Perte de pression: à 140 m³/h => 3 mCE perte de pression		
083601	DN 125 / Ø 140 mm	450 mm pour pression eau et air	4'990.00

Besgo

vannes à 4-, 3- et 2-voies

No article Description

Prix CHF

VANNES AUTOMATIQUES BESGO - COURBE DE PERTES DE CHARGE

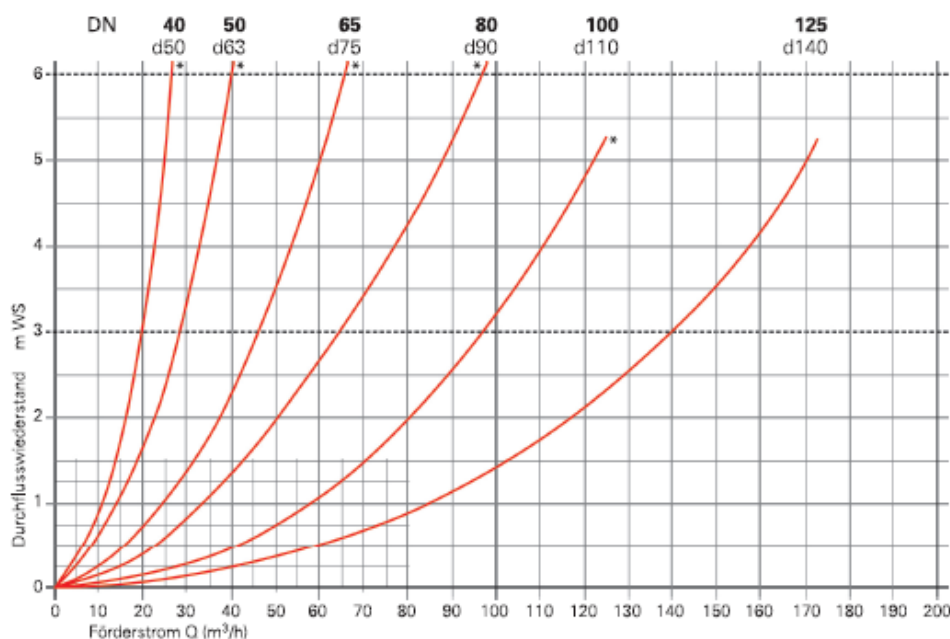

VANNES A 3-VOIES BESGO EN PVC

C

083130	DN 40 / Ø 50 mm, vanne magnétique incl. 3/2 230 V Perte de pression: à 26 m³/h => perte de charge 0,3 bar	746.00
083230	DN 50 / Ø 63 mm, vanne magnétique incl. 3/2 230 V Perte de pression: à 37 m³/h => perte de charge 0,3 bar	818.00
083330	DN 65 / Ø 75 mm, vanne magnétique incl. 3/2 230 V Perte de pression: à 61 m³/h => perte de charge 0,3 bar	1'090.00
083430	DN 80 / Ø 90 mm, vanne magnétique incl. 3/2 230 V Perte de pression: à 85 m³/h => perte de charge 0,3 bar	1'648.00
083530	DN 100 / Ø 110 mm, vanne magnétique incl. 3/2 230 V Perte de pression: à 119 m³/h => perte de charge 0,3 bar	2'476.00
083630	DN 125 / Ø 140 mm, vanne magnétique incl. 3/2 230 V Perte de pression: à 175 m³/h => perte de charge 0,3 bar pression eau et air	4'490.00

VANNES A 2-VOIES BESGO EN PVC

C

Utilisations:

- pour l'aération automatique des filtres
- pour le nettoyage automatique des goulottes
- pour la vidange automatique de bacs tampons et de spas

083140	DN 40 / Ø 50 mm, 3/2 230 V vanne magnétique incluse	746.00
083240	DN 50 / Ø 63 mm, 3/2 230 V vanne magnétique incluse	818.00
083340	DN 65 / Ø 75 mm, 3/2 230 V vanne magnétique incluse	1'090.00

VANNES AUTOM. SOLAIRES BESGO À 4-VOIES EN PVC FONCTIONNEMENT SILENCIEUX

C

083150	DN 40 / Ø 50 mm, 3/2 230 V vanne magnétique incluse	888.00
--------	---	--------

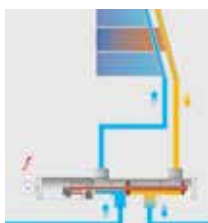

Besgo

accessoires pour vannes automatiques

No article Description Prix CHF



UNITE D'INSTALLATION POUR PRESSION DE COMMANDE D'EAU C

083710 Unité d'installation 3/8" Besgo pour pression de commande d'eau comprenant: manomètre 0-10 bars, clapet anti-retour, filtre fin, robinet (permet d'éviter que la vanne magnétique ne se bouche par de petites saletées) **incl. mamelon 1/4" ext. - 3/8" ext.** 155.00

083711 Mamelon double laiton nickelé 1/4" ext. - 3/8" ext. 4.50

Pour un fonctionnement des vannes Besgo avec de l'eau, l'unité d'installation 083710 est indispensable.

VANNES MAGNÉTIQUES C

083010 Vanne magnétique 3/2 230 V/DS/50Hz 1/4" pour DN 40/50/65 104.00

083014 Vanne magnétique 3/2 230 V/DS/50Hz 1/4" pour DN 80/100 120.00

083011 Vanne magnétique 4/2 230 V/DS/50Hz 1/4" pour DN 125 358.00

083015 Vanne magnétique spéciale 3/2 24 V DC pour DN 40/50/65 165.00

083016 Vanne magnétique spéciale 3/2 24 V DC pour DN 80/100 165.00

083017 Vanne magnétique spéciale 3/2 24 V AC pour DN 40/50/65 165.00

083018 Vanne magnétique spéciale 3/2 24 V AC pour DN 80/100 165.00

COMPRESSEUR D'AIR POUR FONCTIONNEMENT DE VANNES BESGO C

083700* Compresseur Einhell, exempt d'huile, 230 V, 1,1 kW Réservoir 24 l, pression de service 0 - 8 bar, 20 kg, niveau sonore 94 dB, avec réducteur de pression, manomètre et vanne de purge d'eau 279.00

083707 Compresseur Silent Einhell, exempt d'huile, 230 V, 0,55 kW, réservoir 6 l, pression de service 0 - 8 bar, 14,55 kg, 57 dB (LpA) 382.00

083708 Compresseur 230 V, 3,5 - 4,5 bar, sans réservoir d'air incl. accessoires pour 1 vanne Besgo 230.00

083709 Compresseur 230 V, 3,5 - 4,5 bar, avec réservoir d'air 3 l incl. accessoires pour 1 vanne Besgo 310.00

*Jusqu'à épuisement du stock!

SET DE RACCORDEMENT POUR COMPRESSEUR A

083701 Set de raccordement 1: pour 1 vanne Besgo contenu:
1 robinet
2 raccords union à visser
6 m PE tuyau pression 52.00

083702 Set de raccordement 2: pour 2 vannes Besgo contenu:
1 robinet
3 raccords union à visser
1 raccord T
6 m PE tuyau pression 64.00

083703 Set de raccordement 3: pour 3 vannes Besgo contenu:
1 robinet
4 raccords union à visser
2 raccords T
2 x 6 m PE tuyau pression 6/4 mm 76.00

PIECE DE RECHANGE POUR COMPRESSEUR 083708 ET 083709 C

083-708 Kit de service pour minicompresseur (pressostat réglable et filtre) 90.00



083707



Besgo

préfiltre pour les feuilles mortes

No article	Description	Prix CHF
PREFILTRE POUR LES FEUILLES MORTES POUR PISCINES A DEBORDEMENT		C
083050	Le préfiltre pour les feuilles mortes AS en matière synthétique, boîtier transparent Ø 350/300 mm, H 540 mm, entrée/sortie DN 100. Le préfiltre est installé dans la conduite de la gouttière et du débordement. Lorsque celui-ci est plein, il peut être nettoyé automatiquement en ouvrant le clapet Ø 75 mm, clapet inclus DN 65.	2'192.00
083053	Jeu de pièces de fixation, longueur 75 cm	150.00

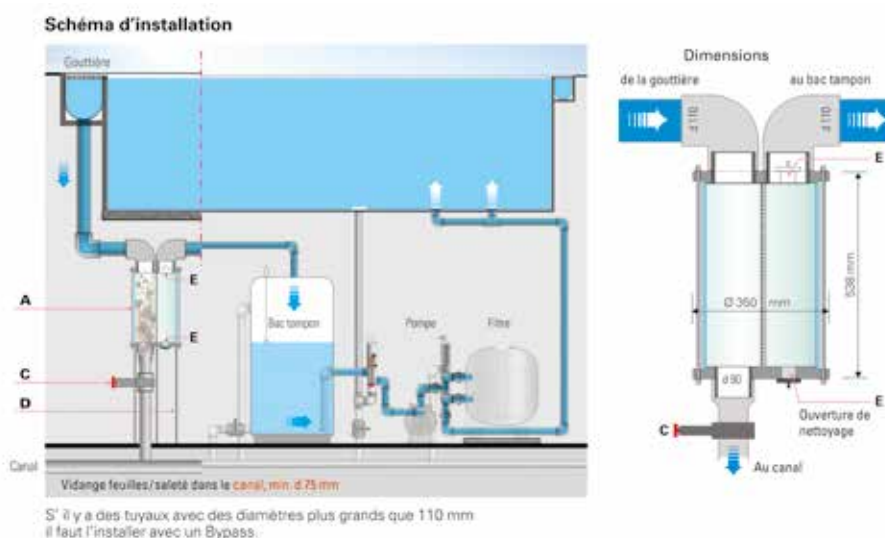

B **BESGO**
+ **SWISS QUALITY**

PoolCop Genesis Pool Management System

No article Description

Prix CHF

POOLCOP POOL MANAGEMENT SYSTEM GENESIS

C

PoolCop Genesis est une technologie unique qui vous permet de gérer votre piscine depuis votre ordinateur, tablette et smartphone. La configuration idéale, mettant en réseau les process ainsi que les automatisations, pour chaque piscine, qu'elle soit privée ou publique. Cette solution intelligente, analyse et gère les paramètres de la piscine et la rend réellement autonome.

La filtration, la température de l'eau, l'éclairage, le niveau de l'eau, l'équilibre de l'eau et la désinfection, toutes les fonctions sont contrôlées et optimisées.

PoolCop assure le monitoring de la piscine et toutes les opérations courantes, en temps réel via le service cloud, propulsé par BigPool.

Cette IA (intelligence artificielle) avancée et les caractéristiques BigData, libèrent des contraintes et préviennent si une intervention est nécessaire.

PoolCop est un système d'automatisation de piscine entièrement autonome et possède différents atouts fonctionnels:

- Intégration d'une vanne de contre-lavage automatique Besgo
- Compatible avec tous les filtres et pompes
- Contre-lavage automatique du filtre par déclenchement dans le temps ou par la pression
- Ajustement automatique des temps de filtration
- Contrôle et correction du niveau d'eau, haut et bas
- Détection anticipée des fuites
- Contrôle de la chimie de l'eau (pH et Redox) avec des algorithmes avancés
- Contrôle par relais intelligent des fonctionnalités (éclairage, température, attractions, couvertures, etc.)
- S'adapte à l'utilisation et aux saisons
- Surveillance permanente de l'ensemble des appareils connectés 24/7/365

084005	PoolCop Genesis unité de filtration et technique de mesure et réglage incl. cellule de mesure et capteur de pression	2'575.00
084010	PoolCop kit régulation de niveau d'eau skimmer	407.00
084011	PoolCop kit de régulation de niveau d'eau bac tampon	407.00
084016	PoolCop Genesis électrode combi pour pH et redox (or) spéc. pour électrolyse au sel	367.00
084014	PoolCop Module d'extension 8 entrées multifonctions supplémentaires et 8 sorties auxiliaires supplémentaires (relais)	601.00

ACCESSOIRES POUR POOLCOP

C

172103	Stenner Econ VX 0,2 - 1,2 l Type A (pour pH et/ou chlore)	535.00
172105	Stenner Econ LD 3,2 - 160 ml/h (pour floculation)	578.00
171085	Canne d'aspiration universel avec prise BNC et couvercle	197.00
171-008	Stenner injecteur 3/8" 1/2" fil. avec vanne de retenue	79.20
171089	Bac de rétention, gris, incliné, 470 x 460 x 265 mm	129.00



PoolCOP Evolution Pool Management System

No article Description

Prix CHF



PoolCopilot
Online Poolmanager



POOLCOP POOL MANAGEMENT SYSTEM EVOLUTION

C

PoolCOP Evolution est une solution complète innovante qui permet de mettre en place chez vos clients un système de contrôle et de suivi de l'entretien de la piscine. Véritable outil de travail pour vous et vos équipes, PoolCOP permet de garder un oeil en permanence sur votre parc de piscines.

PoolCOP, unique avec sa vanne automatique intégrée, vous permet de piloter votre piscine sur votre ordinateur, tablette et smartphone. PoolCOP est une automatisation de piscine entièrement autonome et présente divers points forts de fonctions. Une unité vanne et data (VDU) qui s'installe en toute simplicité à la place de la vanne 6-voies manuelle d'un filtre (adaptable sur tous type de filtres et de pompes).

- Filtration: Efficacité des durées de fonctionnement, mode ECO+, mode baignade. Nettoyage automatique du filtre, température de l'air et de l'eau.
- Niveau d'eau: Gestion et consommation raisonnées, remplissage et diminution retardés en fonction de la météo, détection de fuites
- Traitement d'eau: Gestion avancée et autonome du pH et de la désinfection (redox, chlore libre, brome, sel, UV, remmanant, etc.)
- Connexion: Chauffage, éclairage, robot, fontaine, irrigation, etc.
- Protections: Piscine, pompe, équipements, antigel, batterie
- Connecté: Vidéo, vision et contrôle, email, alertes sur ordinateur, tablette et smartphone.

POOLCOP

C

084000	PoolCOP Evolution 2" unité de filtration et technique de mesure et réglage avec vanne 6-voies automatique intégrée	4'525.00
084010	PoolCOP kit régulation de niveau d'eau skimmer	407.00
084011	PoolCOP kit de régulation de niveau d'eau bac tampon	407.00
084012	PoolCOP électrode combi pour pH et redox (argent)	325.00
084013	PoolCOP Evolution électrode combi pour pH et redox (or) spéc. pour électrolyse au sel	325.00
084014	PoolCOP Module d'extension 8 entrées multifonctions supplémentaires et 8 sorties auxiliaires supplémentaires (relais)	601.00

ACCESOIRES POUR POOLCOP

C

172103	Stenner Econ VX 0,2 - 1,2 l Type A (pour pH et/ou chlore)	535.00
172105	Stenner Econ LD 3,2 - 160 ml/h (pour floculation)	578.00
171085	Canne d'aspiration universel avec prise BNC et couvercle	197.00
171-008	Stenner injecteur 3/8" 1/2" fil. avec vanne de retenue	79.20
171089	Bac de rétention, gris, incliné, 470 x 460 x 265 mm	129.00



Cepex fittings en PVC - liste spéciale

Livrables uniquement en quantités d'emballages complets

No article	Description	PN	UE	Prix CHF
CEPEX FITTINGS POUR PISCINES EN PVC GRIS				A
	092104 Coude 90° Ø 50 mm	10	70	2.40/pce
	092105 Coude 90° Ø 63 mm	10	36	4.20/pce
	092130 Coude 90° Ø 75 mm	16	21	10.80/pce
	092106 Coude 45° Ø 50 mm	10	40	2.40/pce
	092107 Coude 45° Ø 63 mm	10	48	4.00/pce
	092131 Coude 45° Ø 75 mm	16	25	10.80/pce
	092122 Coude 90° int./ext. 50-40/50 mm	16	60	5.60/pce
	092123 Coude 90° int./ext. 63-50/63 mm	16	32	6.80/pce
	092120 Coude 45° int./ext. 50-40/50 mm	16	90	5.60/pce
	092121 Coude 45° int./ext. 63-50/63 mm	16	50	8.40/pce
	092108 Pièce T 90° égal Ø 50 mm	10	48	3.60/pce
	092109 Pièce T 90° égal Ø 63 mm	10	24	5.40/pce
	092133 Pièce T 90° égal Ø 75 mm	16	15	13.00/pce
	092110 Courbe 90° Ø 50 mm	16	30	10.00/pce
	092111 Courbe 90° Ø 63 mm	16	15	16.40/pce
	092132 Courbe 90° Ø 75 mm	16	8	30.00/pce
	092102 Manchon Ø 50 mm	16	56	2.40/pce
	092103 Manchon Ø 63 mm	16	34	3.60/pce
	092134 Manchon Ø 75 mm	16	14	8.60/pce
	092100 Manchon union Ø 50 mm	16	30	5.80/pce
	092101 Manchon union Ø 63 mm	16	12	10.80/pce
	092135 Manchon union Ø 75 mm	10	16	32.20/pce

9

Fittings en PVC - liste spéciale et outillage

No article Description PN UE Prix CHF

FITTINGS POUR PISCINES EN PVC GRIS A

Livrables uniquement en quantités d'emballages complets.

092220*	Coude 45° int./ext. 50-40/50 mm	10	40	5.20/pce
092221*	Coude 45° int./ext. 63-50/63 mm	10	40	9.40/pce
092210*	Courbe 90° Ø 50 mm	16	60	14.40/pce
092211*	Courbe 90° Ø 63 mm	16	30	18.80/pce

*Jusqu'à épuisement du stock!

PIÈCE-TUYAU EN PVC GRIS A

096000	Tube PVC Ø 50 mm / longueur 60 mm pour coller deux fittings PVC			3.00/pce
096001	Tube PVC Ø 63 mm / longueur 76 mm pour coller deux fittings PVC			3.50/pce
096001	Tube PVC Ø 75 mm / longueur 88 mm pour coller deux fittings PVC			6.40/pce

MANCHON UNION PVC-PE A

096002	Manchon union PVC-PE 50 mm			34.40
096003	Manchon union PVC-PE 63 mm			38.60

COLLECTEUR „F“ 3 ENTREES / 1 SORTIE – AVEC 2 BOUCHONS C

091920	Collecteur F Ø 50 mm			28.80
091921	Collecteur F Ø 63 mm			57.30

OUTILLAGE C

096190	Pince pour serrage/desserrage des raccords PVC			102.80
096189	Chanfreineur pour Ø 20 - Ø 63 mm			235.00
081160	Set de perçage et taraudage 1/4", 3/8", 1/2"			348.00
096188	Scie à fil pour tuyaux PVC, PVC-C, PP et PE			43.50

NOUVEAU

Tuyau en PVC

No article Description Prix CHF

TUYAU EN PVC PN 10 ET PN 16 GRIS

PVC-U tuyau
Couleur gris RAL 7011



TUYAU PVC PN 16

A

	Ø extér.	épaisseur	PN	longueur	unité	
094004	16 mm	1,5 mm	16	5 m	5 m	3.40/m
094005	20 mm	1,5 mm	16	5 m	5 m	4.40/m
094006	25 mm	1,9 mm	16	5 m	5 m	4.40/m
094007	32 mm	2,4 mm	16	5 m	5 m	6.00/m
094009	40 mm	3,0 mm	16	5 m	5 m	8.60/m
094011	50 mm	3,7 mm	16	4 m	40 m emballés	14.00/m
094016	63 mm	4,7 mm	16	4 m	20 m emballés	20.40/m
094019	75 mm	5,6 mm	16	5 m	5 m	26.80/m
094021	90 mm	6,7 mm	16	5 m	5 m	40.20/m
094024	110 mm	8,1 mm	16	5 m	5 m	55.80/m

TUYAU PVC PN 10

A

	Ø extér.	épaisseur	PN	longueur	unité	
094010	50 mm	2,4 mm	10	4 m	40 m emballés	10.20/m
094015	63 mm	3,0 mm	10	4 m	20 m emballés	15.80/m
094018	75 mm	3,6 mm	10	5 m	5 m	19.00/m
094020	90 mm	4,3 mm	10	5 m	5 m	26.80/m
094023	110 mm	5,4 mm	10	5 m	5 m	38.00/m
094025	125 mm	6,0 mm	10	5 m	5 m	49.20/m
094027	140 mm	5,4 mm	10	5 m	5 m	60.20/m
094029	160 mm	7,7 mm	10	5 m	5 m	75.80/m

TUYAU PVC PN 10 NOIR / TRANSPARENT

A

	Ø extér.	couleur	PN	longueur	unité	
094012	50 mm	noir	10	5 m	50 m	14.40/m
094014	50 mm	transparent	10	5 m	5 m	62.40/m
094017	63 mm	transparent	10	5 m	5 m	99.00/m
094030	75 mm	transparent	10	5 m	5 m	113.60/m
094031	90 mm	transparent	10	5 m	5 m	160.40/m
094035	110 mm	transparent	10	5 m	5 m	252.00/m

Pour des quantités plus importantes ou des dimensions plus grandes, prix sur demande.

TUYAU PVC PN 10, MORCEAUX DE 1 M

A

		PN		
094050	Tuyau PVC 1 m	10	50 mm x 2,4 mm	12.20/pce
094051	Tuyau PVC 1 m	10	63 mm x 3,0 mm	17.80/pce
094052	Tuyau PVC 1 m	10	75 mm x 3,6 mm	21.00/pce



NOUVEAU

Tuyau en PVC flexible

No article Description

Prix CHF

TUYAU EN PVC FLEXIBLE

A



- qualité contrôlée
- tuyau à coller, se colle avec tous les fittings en PVC
- **pression d'utilisation à 40 °C = 2 bars**
- rayon 5 - 7 fois le diamètre extérieur
- **livrable en rouleaux de 25 m (Ø 75 mm et 90 mm en rouleau de 10 m)**
- à partir de 250 m, demandez une offre!
- **Attention: Protéger le tuyau par un lit de sable.**



		dimensions int./ext.	épaisseur	couleur	
095010	Ø 20 mm	16 x 20 mm	2,0 mm	gris	5.40/m
095011	Ø 25 mm	20 x 25 mm	2,5 mm	gris	6.70/m
095012	Ø 32 mm	25 x 32 mm	3,5 mm	gris	8.00/m
095013	Ø 40 mm	32 x 40 mm	4,0 mm	gris	8.60/m
095014	Ø 50 mm	42 x 50 mm	4,0 mm	gris	10.00/m
095004*	Ø 50 mm	40 x 50 mm	5,0 mm	blanc	14.20/m
095015	Ø 63 mm	55 x 63 mm	4,0 mm	gris	14.60/m
095005*	Ø 63 mm	51 x 63 mm	6,0 mm	blanc	20.40/m
095006*	Ø 75 mm	65 x 75 mm	5,0 mm	blanc	28.00/m
095017	Ø 90 mm	80 x 90 mm	5,0 mm	gris	42.80/m

*Ces tuyaux sont entre 25 - 50% plus épais que les autres produits et sont donc utilisables dans le béton!

Avantages

- montage rapide
- économie de fittings
- montage simple et rapide



Utilisez seulement la colle Pevicolou EDF-05. Le point de collage ne supporte aucune humidité lors de son assemblage. Pour des raisons de sécurité du produit: avant de remplir ou de bétonner, un contrôle sous pression doit être fait, avec certificat de garantie de l'installateur

Protéger le tuyau par un lit de sable.

Pas d'installation sous tension. Attention au rayon d'angles.

Attention aux angles coupants - détérioration rapide.

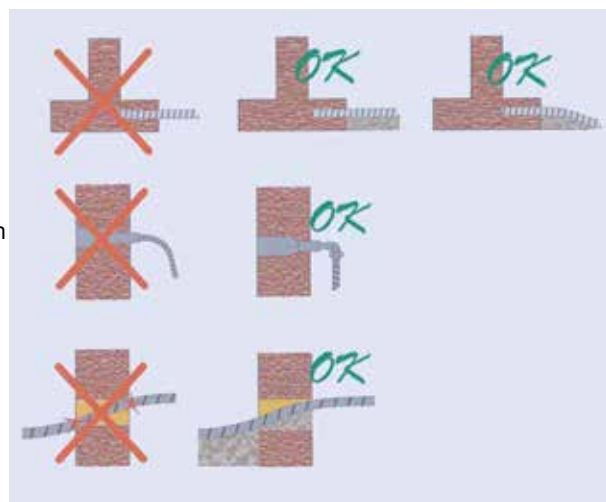

Tuyau de protection pour tuyau flexible et accessoires pour tuyau flexible et tuyau de protection

NOUVEAU



No article Description

Prix CHF

TUYAU DE PROTECTION HDPE (PE-HD) PRECONTRAIT

A

- Stabilisé aux UV
- Rayon de courbure minimum : 15 fois le diamètre extérieur
- Plage de température d'utilisation : -50 °C à +60 °C
- Livrable en rouleaux de 50 m
- Accessoires: chaque rouleau est fourni avec 1 manchon

		Dimensions ext./int.	Approprié pour tuyaux flexibles	
094060	Tuyau de protection	90 x 75 mm	50 mm / 63 mm	390.00
094061	Tuyau de protection	110 x 90 mm	75 mm	448.00

- Une pose plus efficace
- Alternative à l'ensablage, peut être directement bétonné
- Prévention des fissures dues aux variations de température ou affaissement du terrain
- Système d'un tuyau dans un tuyau



NOUVEAU



MANCHON POUR TUYAU DE PROTECTION

S

091940	Manchon pour tuyau de protection	90 mm	7.40
091941	Manchon pour tuyau de protection	110 mm	8.00



CAPUCHONS POUR TUYAU DE PROTECTION

S

091239	Capuchon	90 mm	20.90
091240	Capuchon	110 mm	35.40



MANCHON LONG EN PVC POUR TUYAU FLEXIBLE

S

091285	Manchon long PVC 50 x 50 mm PN 16, gris, longueur 97 mm	5.50
091286	Manchon long PVC 63 x 63 mm PN 16, gris, longueur 123 mm	7.40

9

Débitmètres

No article Description Prix CHF

H2FLOW DEBITMETRE - FLOWVIS C

Les débitmètres FlowVis® de H2Flow peuvent être installés dans toutes les positions et incluent un clapet anti-retour (modèles DN 40 et DN 50). La précision moyenne est de 98%! Le produit de haute qualité est certifié NSF 50. L'échelle est en m³/h.

096244	FlowVis Débitmètre	d 25/32 mm à coller mâle	1,2 - 5,4 m³/h	153.00
096245	FlowVis Débitmètre avec clapet anti-retour	d 50 mm	2,4 - 21 m³/h	236.00
096246	FlowVis Débitmètre avec clapet anti-retour	d 63 mm	2,4 - 24 m³/h	236.00
096249	FlowVis Débitmètre	d 75 mm	7,0 - 45 m³/h	236.00
096247	FlowVis Débitmètre	d 90 mm	16 - 54 m³/h	669.00
096248	FlowVis Débitmètre	d 110 mm	27 - 102 m³/h	687.00
096255	FlowVis Débitmètre	d 160 mm	68 - 227 m³/h	865.00
096256	FlowVis Débitmètre	d 200 mm	113 - 420 m³/h	1'090.00
096257	FlowVis écran digital			1'031.00
096243	FlowVis clapet avec aimant. Est nécessaire pour raccorder les FlowVis d 50 – d 75 mm à l'écran digital.			36.00
096258	FlowVis câble de rallonge 8 m pour écran digital			267.00



„Know the flow - Know the speed!“
FlowVis - Votre compteur de vitesse pour votre piscine.



PERAQUA DEBITMETRE TUBE DE MESURE PA (POLYAMIDE) A

093085*	Débitmètre	Ø 50 mm	0,6 - 6,0 m³/h	418.00
093086*	Débitmètre	Ø 63 mm	1,5 - 15,0 m³/h	525.00
093088*	Débitmètre	Ø 75 mm	3,0 - 30,0 m³/h	696.00

*Jusqu'à épuisement du stock!



Etanchéités, collerettes et fittings spéciaux

No article Description Prix CHF



COLLERETTES MURALES POUR TRAVERSEES DE TUYAU EPDM C

Pouvoir d'étanchéité jusqu'à 60 m colonne d'eau, le set de montage de la collerette murale comprend:
1 collerette et 2 colliers de tension en inox

096191	pour dimension extérieure des tuyaux	Ø 50 mm	76.00
096192		Ø 63 mm	78.50
096193		Ø 75 mm	82.50
096194		Ø 90 mm	82.50
096195		Ø 110 mm	93.50

JOINT DE PASSAGE DE MUR UNIVERSEL C

Est utilisé pour étanchéifier un passage de mur par carottage. Est à utiliser sur le mur extérieur. Etanche contre les fuites de gaz et d'eau.

Dans la partie intérieure du local technique, le tuyau doit impérativement être fixé par un support ou un deuxième joint de passage de mur. Ce passage de mur ne peut pas être considéré comme point d'appui.

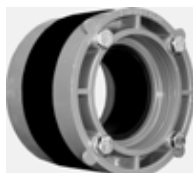

096196	Joint de passage de mur U100 pour tuyaux Ø 50 mm joint EPDM, anneau de compression PVC, vis inox		64.00
096203	Joint de passage de mur U100 pour tuyaux Ø 63 mm joint EPDM, anneau de compression PVC, vis inox		64.00
096197	Joint de passage de mur U150 pour tuyaux Ø 75 mm joint EPDM, anneau de compression PVC, vis inox		150.00
096199	Joint de passage de mur U150 pour tuyaux Ø 90 mm joint EPDM, anneau de compression PVC, vis inox		150.00
096198	Joint de passage de mur multitrous U100 avec bouchons pour tuyaux 2 x 25 mm et 2 x 20 mm		150.00
096204	Joint de passage de mur multitrous U100 avec bouchons pour tuyaux 4 x 25 mm		150.00
096205	Joint de passage de mur multitrous U100 avec bouchons pour tuyaux 4 x 20 mm		150.00

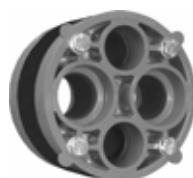

FITTINGS ET TUYAUX SPÉCIAUX EN PVC NOIR A

092012*	Coude 90° Ø 50 mm		9.80
092016*	Coude 45° Ø 50 mm		9.80
092014*	T égal Ø 50 mm		13.00
092018*	Manchon Ø 50 mm		7.60
094012	Tuyau Ø 50 mm		14.40/m

*Jusqu'à épuisement du stock!



FITTINGS SPECIAUX (des dimensions américaines aux dimensions européennes) S

091370	Réduction extérieure Ø 50 mm – extérieure Ø 48 mm		25.50
091371	Réduction extérieure Ø 63 mm – extérieure Ø 60 mm		25.50



MANCHON À COLLER SPÉCIAL EN PVC INTERMÉDIAIRE ENTRE „POUCE“ ET „MÉTRIQUE“ S

	Dimension:	PN	
091287	50 mm x 48,400 mm	16	12.50
091288	63 mm x 60,325 mm	16	13.50

NOUVEAU



AS

indication de tuyauterie

No article Description Prix CHF

AS PLAQUES D'INDICATION AVEC SUPPORT

A

- plaque d'indication avec socle en matière synthétique
- plaque bleue 46 x 106 mm avec inscription blanche **en 2 langues (allemand et français)**



096119	Support avec socle sans plaque d'indication		11.20
096130	Plaque d'indication	„von Heizung / retour chauffage“	13.40
096129		„zur Heizung / vers chauffage“	13.40
096127		„Ansaugung / aspiration“	13.40
096149		„Überlauf / débordement“	13.40
096125		„Kanalisation / E.U.“	13.40
096121		„Bodenablauf / bond de fond“	13.40
096126		„Meteorwasser / E.C.“	13.40
096124		„zum Dach / vers toit“	13.40
096128		„Bypass / bypass“	13.40
096123		„vom Dach / retour toit“	13.40
096120		„Skimmer / skimmer“	13.40
096122		„Düsen / buses“	13.40

AS AUTOCOLLANT POUR DIRECTION DU FLUX

A

- autocollant pour direction du flux bleu avec inscription blanche
- pour coller directement sur la tuyauterie
- la flèche qui se trouve dans la mauvaise direction doit être découpée
- **en 2 langues (allemand et français)**



096137	Autocollant de descr. bleu	„von Heizung / retour chauffage“	15.60
096146		„zur Heizung / vers chauffage“	15.60
096138		„Überlauf / débordement“	15.60
096147		„Luftleitung / air“	15.60
096140		„Kanalisation / E.U.“	15.60
096143		„Bodenablauf / bond de fond“	15.60
096145		„Meteorwasser / E.C.“	15.60
096148		„zum Dach / vers toit“	15.60
096139		„Bypass / bypass“	15.60
096141		„vom Dach / retour toit“	15.60
096144		„Skimmer / skimmer“	15.60
096142		„Düse / buses“	15.60

AS AUTOCOLLANT DE DESCRIPTION

A

- autocollant de description en matière synthétique
- pour coller directement sur la tuyauterie

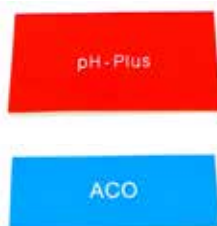

096135	Autocollant blanc	„Quickflock“	13.40
096134	Autocollant rouge	„Bayrosoft“	13.40
096131	Autocollant bleu	„Chloriliquid“	13.40
096133	Autocollant rouge	„pH-Plus“	13.40
096132	Autocollant blanc	„pH-Minus“	13.40
096136	Autocollant bleu	„Entleerung / vidange“	13.40
096156	Autocollant blanc	„APF“	13.40
096157	Autocollant bleu	„ACO“	13.40

Maitec

vannes à boisseau sphériques

No article Description Type UE Prix CHF

MAITEC VANNES À BOISSEAU SPÉRIQUES „SAFE“ A

Ces nouvelles vannes à boisseau sphériques sont résistantes aux UV et à la corrosion. Les billes sont fixées des deux côtés par une bague de pression. Elles sont montables et démontables radialement et possèdent une bille avec un logement flottant. De plus, elles fonctionnent sans à-coups et la bague de pression peut être démontée à l'aide d'une poignée

093200	Vanne à boisseau à coller	PN16	40	Ø 16 mm	15.00
093201		PN16	40	Ø 20 mm	17.00
093202		PN16	40	Ø 25 mm	21.00
093203		PN16	40	Ø 32 mm	24.00
093204		PN16	16	Ø 40 mm	30.00
093205		PN16	16	Ø 50 mm	32.00
093206		PN16	10	Ø 63 mm	48.00
093207		PN10	4	Ø 75 mm	186.00
093208		PN10	3	Ø 90 mm	238.00
093209		PN10	3	Ø 110 mm	314.00

093212	Vanne à boisseau avec raccords PE	PN16	10	Ø 50 mm	64.00
093213		PN16	6	Ø 63 mm	84.00
093214		PN10	4	Ø 75 mm	350.00
093215		PN10	3	Ø 90 mm	390.00

093220	Vanne à boisseau taraudé	PN10	40	3/8" int.	19.00
093221		PN10	40	1/2" int.	24.00
093222		PN10	40	3/4" int.	30.00
093223		PN10	40	1" int.	34.00
093224		PN10	16	1 1/4" int.	41.00
093225		PN10	16	1 1/2" int.	45.00
093226		PN10	10	2" int.	56.00

093233*	Vanne à 3-voies à coller	PN16	1	Ø 40 mm	252.00
093234*		PN16	1	Ø 50 mm	258.00
093235*		PN16	1	Ø 63 mm	304.00

*Livrabale dès mars 2022

096-196	Pièce folle PE pour vanne 32 mm				10.80
096-197	Pièce folle PE pour vanne 40 mm				17.20
096-198	Pièce folle PE pour vanne 50 mm				18.20
096-199	Pièce folle PE pour vanne 63 mm				30.00

ROBINETS DE LABORATOIRE A

093059	Robinet de laboratoire en DN6 3/8" ext. x 1/4" int. sans accessoires				24.00
093060	Robinet de laboratoire en DN6 1/4" ext. x 1/4" int. sans accessoires				20.40
093061	Douille en PVC 1/4" fileté				2.40
093062	O-Ring 10 x 2				1.80
093063	Mamelon double PVC BSP/NPT 1/4" fileté				1.60

Peraqua

vannes à boisseau sphériques

No article Description Type UE Prix CHF

PERAQUA VANNES A BOISSEAU SPHERIQUES EN PVC PN16 **A**

- pression de service 16 bars
- couleur gris / poignée orange
- résiste aux UV et à la corrosion
- joints PE
- O-Ring EPDM
- boule sécurisée des deux côtes avec bague de serrage
- démontable et remontable radialement
- facile à manipuler



093006*	Vanne à boisseau à coller	S6	10	Ø 63 mm	42.00
093015*	Vanne à boisseau raccords PE	S6		Ø 90 mm	360.00
093020*	Vanne à boisseau taraudé	S6		3/8" int.	22.00
093021*		S6		1/2" int.	22.00
093022*		S6		3/4" int.	28.00
093023*		S6		1" int.	32.00
093024*		S6		1 1/4" int.	40.00
093034*	Vanne à 3-voies à coller	S4		Ø 50 mm	160.00
093035*		S4		Ø 63 mm	200.00

*Jusqu'à épuisement du stock!

GF type 542

vannes à boisseau sphériques

No article Description UE Prix CHF

GF VANNES A BOISSEAU SPHERIQUES 542 EN PVC PN 16 (GEORG FISCHER / SWISS MADE) A

pression de service 16 bars, couleur gris / poignée bleue, joint HD-PE / lubrifiant Compound, construction monobloc, démontable et remontable radialement



093150	Vanne à boisseau sphérique à coller	12	Ø 20 mm	28.00
093151		6	Ø 25 mm	34.00
093152		6	Ø 32 mm	43.00
093153		6	Ø 40 mm	51.00
093154		6	Ø 50 mm	64.00
093155		4	Ø 63 mm	94.00



093156	Vanne à bois. sphérique raccords PE	12	Ø 20 mm	37.00
093157		6	Ø 25 mm	50.00
093158		6	Ø 32 mm	60.00
093159		6	Ø 40 mm	73.00
093160		6	Ø 50 mm	82.00
093161		4	Ø 63 mm	118.00



093162	Vanne à boisseau sphérique taraudé	6	½" int.	35.00
093163		6	¾" int.	37.00
093164		6	1" int.	47.00
093165		6	1¼" int.	56.00
093166		6	1½" int.	73.00
093167		4	2" int.	103.00

PIECES DE RECHANGE POUR VANNES A BOISSEAU SPHERIQUES GF 542 A



096-190	Poignée bleue pour robinet 542 Ø 40 - 50 mm	15.00
096-191	Poignée bleue pour robinet 542 Ø 63 mm	15.00



096-180	Pièce folle longue PE Ø 32 mm	32.00
096-181	Pièce folle longue PE Ø 40 mm	36.20
096-182	Pièce folle longue PE Ø 50 mm	42.80
096-183	Pièce folle longue PE Ø 63 mm	49.40



096-184	O-Ring pour robinet 542 Ø 32 mm	4.90
096-185	O-Ring pour robinet 542 Ø 40 mm	8.00
096-186	O-Ring pour robinet 542 Ø 50 mm	8.00
096-187	O-Ring pour robinet 542 Ø 63 mm	8.90

Coloro

vannes à boisseau sphériques

No article Description UE Prix CHF

GF VANNES A BOISSEAU SPHERIQUES COLORO EN PVC PN 16 (GEORG FISCHER / SWISS MADE) A

pression de service 16 bars, couleur gris / poignée bleue, joint HD-PE / lubrifiant Compound, construction monobloc, démontable et remontable radialement



093100*	Vanne à boisseau sphérique à coller	12	Ø 20 mm	33.00
093101*		12	Ø 25 mm	37.00
093102*		12	Ø 32 mm	47.00
093103*		6	Ø 40 mm	56.00
093104*		6	Ø 50 mm	69.00
093105*		6	Ø 63 mm	99.00



093110*	Vanne à bois. sphérique raccords PE	6	Ø 20 mm	41.00
093111*		5	Ø 25 mm	54.00
093112*		5	Ø 32 mm	64.00
093113*		5	Ø 40 mm	77.00
093114*		5	Ø 50 mm	86.00
093115*		4	Ø 63 mm	122.00



093120*	Vanne à boisseau sphérique taraudé		½" int.	39.00
093121*			¾" int.	41.00
093122*			1" int.	52.00
093123*			1¼" int.	60.00



093131*	Vanne à boisseau sphérique PVC-PE		Ø 50 mm	80.00
093132*			Ø 63 mm	112.00

*Jusqu'à épuisement du stock!

PIECES DE RECHANGE POUR VANNES A BOISSEAU SPHERIQUES GF COLORO A

096-112	Poignée bleue pour robinet Ø 40 – 50 mm	15.00
096-113	Poignée bleue pour robinet Ø 63 mm	15.00
096-122	Poignée rouge pour robinet Ø 40 – 50 mm	15.00
096-132	Poignée verte pour robinet Ø 40 – 50 mm	15.00
096-133	Poignée verte pour robinet Ø 63 mm	15.00
096-142	Poignée blanche pour robinet Ø 40 – 50 mm	15.00
096-143	Poignée blanche pour robinet Ø 63 mm	15.00
096-160	Pièce folle PE pour robinet Ø 32 mm	16.20
096-161	Pièce folle PE pour robinet Ø 40 mm	21.40
096-162	Pièce folle PE pour robinet Ø 50 mm	23.60
091292	O-Ring pour robinet Ø 20 mm	1.90
091293	O-Ring pour robinet Ø 25 mm	2.60
091294	O-Ring pour robinet Ø 32 mm	3.30
091295	O-Ring pour robinet Ø 40 mm	3.70
091296	O-Ring pour robinet Ø 50 mm	3.70
091297	O-Ring pour robinet Ø 63 mm	4.90



FIP / Cepex / VDL

vannes à boisseau sphériques

No article Description Prix CHF

FIP VANNES A BOISSEAU SPHERIQUE EN PVC PN 16 A

- pression de service 16 bars
- couleur gris / poignée bleue
- joints PE
- O-Ring EPDM
- boule sécurisée des deux côtés avec bague de serrage
- démontable et remontable radialement



096040	Vanne à boisseau sphérique à coller	Ø 16 mm	25.00
096041		Ø 20 mm	27.00
096042		Ø 25 mm	28.00
096043		Ø 32 mm	41.00
096044		Ø 40 mm	43.00
096045		Ø 50 mm	45.00
096046		Ø 63 mm	69.00
096047		Ø 75 mm	258.00
096048		Ø 90 mm	314.00
096151	Pièce folle PE pour vanne FIP	Ø 50 mm	19.80
096152	Pièce folle PE pour vanne FIP	Ø 56 mm	32.80
096153	Pièce folle PE pour vanne FIP	Ø 63 mm	32.80
096154	Pièce folle PE pour vanne FIP	Ø 75 mm	58.80
096155	Pièce folle PE pour vanne FIP	Ø 90 mm	76.00

CEPEX VANNES A BOISSEAU SPHERIQUES EN PVC PN 16 A

- boule sécurisée des deux côtés
- couleur gris
- poignée rouge
- joints EPDM









			UE	
096071	Cepex vanne à boisseau sphérique à coller	PN 16 Ø 25 mm	10	21.00
096072		PN 16 Ø 32 mm	8	30.00
096073		PN 16 Ø 40 mm	6	35.00
096074		PN 16 Ø 50 mm	10	36.00
096075		PN 16 Ø 63 mm	10	45.00
096076		PN 10 Ø 75 mm	4	186.00
096077		PN 10 Ø 90 mm	2	286.00

VDL VANNES A BOISSEAU SPHERIQUES EN PVC A

096210	Vanne à boisseau sphérique à coller VDL	Ø 50 mm	52.00
096211	Vanne à boisseau sphérique à coller VDL	Ø 63 mm	71.00



Clapets de retenues, voyant de controle et colliers de prise en charge

No article	Description		Prix CHF
MAITEC CLAPETS ANTI-RETOUR EN PVC PN 16			A
pression constante de ressort 16 bars, couleur gris, O-Ring EPDM.			
	093239 Clapets anti-retour	Ø 16 mm	31.00
	093240	Ø 20 mm	33.00
	093241	Ø 25 mm	35.00
	093242	Ø 32 mm	43.00
	093243	Ø 40 mm	47.00
	093244	Ø 50 mm	56.00
	093245	Ø 63 mm	69.00
	093246	Ø 75 mm	274.00
	093247 Clapets anti-retour „transparent“	Ø 20 mm	32.00
	093248	Ø 50 mm	62.00
	093249	Ø 63 mm	98.00
	093260 Crépine 50 mm pour clapet anti-retour		9.00
	093261 Crépine 63 mm pour clapet anti-retour		11.00
FIP CLAPET ANTI-RETOUR A PISTON			A
	096026 Clapet anti-retour à piston	Ø 50 mm	212.00
	096027	Ø 63 mm	312.00
	096028	Ø 75 mm	496.00
VOYANT DE CONTROLE A COLLER			A
	096062 Voyant de contrôle à coller	Ø 50 mm	42.00
	096063	Ø 63 mm	48.00
	096176	Ø 75 mm	150.00
	096178	Ø 90 mm	165.00
	096177	Ø 110 mm	226.00
	096179	Ø 140 mm	330.00
COLLIERS DE PRISE EN CHARGE pour installer des sondes de températures, etc. 1/2" int. et 3/8" int.			A
	096250 Colliers de prise en charge	40 mm x 1/2"	19.40
	096251	50 mm x 1/2"	20.60
	096252	63 mm x 1/2"	26.20
	096253	75 mm x 1/2"	31.60
	096254 Réduction 1/2" x 3/8"	PN 10	10.60
	096259 Réduction 1/2" x 1/4"	PN 10	10.60

Clapets manuels

No article Description Prix CHF



VDL CLAPET MANUELS

A

- pression d'utilisation 2,5 bars
- O-Ring EPDM

093050	Clapet manuel	DN 40 / Ø 50 mm		53.00
093051		DN 50 / Ø 63 mm		81.00
093052		DN 65 / Ø 75 mm		120.00
093053		DN 80 / Ø 90 mm		180.00
093054		DN 100 / Ø 110 mm		222.00
093058	Clapet manuel 1½" ext. x douille NW 38			32.00



CEPEX CLAPET MANUEL PVC-U

A

096261	Clapet manuel	DN 80 / Ø 90 mm	PN 10	176.00
096262		DN 100 / Ø 110 mm	PN 10	182.00
096263		DN 125 / Ø 125/140 mm	PN 10	252.00
096264		DN 150 / Ø 160 mm	PN 10	280.00



CEPEX JEU DE FLASQUES POUR CLAPET MANUEL PVC-U

A

096272	Jeu de flasques manuel	DN 80 / Ø 90 mm pour article 096261	PN 10	118.00
096273		DN 100 / Ø 110 mm pour article 096262	PN 10	128.00
096274		DN 110 / Ø 125 mm pour article 096263	PN 10	163.00
096268		DN 125 / Ø 140 mm pour article 096263	PN 10	184.00
096269		DN 150 / Ø 160 mm pour article 096264	PN 10	274.00



MAITEC VANNE MOTORISEE 2 VOIES

A

096030	Maitec vanne motorisée 2 voies 230 V AC/DC, d 50 mm			778.00
096031	Maitec vanne motorisée 2 voies 230 V AC/DC, d 63 mm			818.00
096032	Maitec vanne motorisée 2 voies 24 V AC/DC, d 50 mm			778.00
096033	Maitec vanne motorisée 2 voies 24 V AC/DC, d 63 mm			818.00
096034	Maitec S2A, 2 interrupteurs de fin de course			137.00



MAITEC VANNE MOTORISEE 3 VOIES

A

- Moteurs électriques de série avec commande de secours manuelle intégrée
- Retour d'information par contact libre de potentiel
- Rotation gauche / droite
- Construction robuste et stable
- Pas de coups de bélier dans la conduite en raison des temps de fonctionnement définis
- Indice de protection IP 54 & 65

093055	Maitec vanne motorisée 3 voies 230 V AC/DC, d 50 mm			943.00
093049	Maitec vanne motorisée 3 voies 230 V AC/DC, d 63 mm			1'269.00
093056	Maitec vanne motorisée 3 voies 24 V AC/DC, d 50 mm			943.00
093057	Maitec vanne motorisée 3 voies 24 V AC/DC, d 63 mm			1'269.00

Mastic d'étanchéité, brides en inox et bouchons d'hivernage

No article Description Prix CHF



MASTIC D'ETANCHEITE ADHESEAL A

- adhérence sur métal, mat. synthétique, verre, bois et aluminium
- pour usage universel et pour travaux de collage ou d'étanchéité
- non résistant à la moisissure
- utilisable sous l'eau ou sur surface humide

096160	Mastic d'étanchéité 290 ml	blanc	60.00
096163		gris clair	60.00
096164		gris souris	60.00
096165		noir	60.00



MASTIC D'ETANCHEITE POUR JOINTS EASY SEAL A

- ne contient pas de solvants
- bonne adhérence sur la pierre naturelle
- moisissure retardée
- bonne résistance aux UV
- **seulement utilisable sur surface sèche**

096166	Mastic pour joints	blanc	60.00
--------	--------------------	-------	-------



MASTIC D'ETANCHEITE GRIFFON A

096105	Mastic d'étanchéité Griffon 425 gr.	gris	38.60
096106	Mastic d'étanchéité Griffon 425 gr.	blanc	38.60

BRIDES EN INOX A

096300	Brides en V4A, Breite 12 mm	10 - 16 mm	5.20
096301		12 - 20 mm	5.20
096302		16 - 25 mm	5.20
096303		20 - 32 mm	5.20
096304		25 - 40 mm	5.20
096305		35 - 50 mm	5.40
096306		40 - 60 mm	5.40
096307		50 - 70 mm	5.80



BOUCHONS D'HIVERNAGE A

096065	Bouchon d'hivernage	n° 9	38/45 mm (1¼")	10.80
096067		n° 10	43/50 mm (1½")	11.80
096066		n° 11	49/56 mm (1¾")	13.00
096068		n° 12	56/62 mm (2")	15.00



BOUCHONS EN ABS AVEC O-RING A

045-014	Bouchon 1½" avec O-Ring		10.00
045-015	Bouchon 2" avec O-Ring		12.00



Tangit, Pevicol, Griffon et Teflon

No article Description UE Prix CHF

TANGIT A

ATTENTION: N'utilisez jamais du Tangit avec du tuyau flexible!

096080	Colle 125 g	12 tubes	20.00
096081	Colle 250 g	12 boîtes	31.00
096082	Colle 500 g	12 boîtes	54.00
096083	Colle 1 kg	6 boîtes	99.00

096084	Décapant 1 l	12 boîtes	64.00
--------	--------------	-----------	-------

096086	Lingettes de nettoyage Boîte de 100 lingettes Lingettes de nettoyage pour joints de soudure en plastique PE, PP, PB et PVDF	8 boîtes	56.00
--------	--	----------	-------

GRIFFON A

Colle PVC WDF-05 thixotrope bleue et à prise très rapide pour coller les tuyaux flexibles, les tuyaux PVC rigides, les fittings, pour une utilisation dans des conditions humides et les réparations

096093	Colle WDF-05 250 ml avec pinceau	12 boîtes	28.00
096094	Colle WDF-05 500 ml avec pinceau	12 boîtes	42.00

Colle Uni pour collages PVC universels (également ABS)

096102	Colle Uni 100 Original 250 ml avec pinceau	24 boîtes	28.00
096100	Colle Uni 100 Original 500 ml avec pinceau	12 boîtes	43.00
096101	Colle Uni 100 Original 1000 ml avec pinceau	8 boîtes	73.00
096095	Colle Uni 100 XT 250 ml avec pinceau	24 boîtes	28.00
096096	Colle Uni 100 XT 500 ml avec pinceau	12 boîtes	43.00
096097	Colle Uni 100 XT 1000 ml avec pinceau	8 boîtes	73.00
096099	Colle Uni 100 GT (pour grands Ø) 1000 ml avec pinceau	8 boîtes	73.00
096098	Décapant 1 l	6 boîtes	49.00
096107	Décapant TIN 125 ml	8 boîtes	13.60

PEVICOL A

Spécialement pour tuyaux flexibles - N'utilisez jamais du Pevicol avec de l'ABS!

096090	Colle 285 g	20 tubes	51.00
096091	Colle 570 g	16 tubes	94.00

RUBAN TEFLON A

096089	Ruban téflon 12 mm de largeur		2.60
096087	Unilock fil pour raccord fileté 160 m	20 boîtes	30.00
096092	Loctite étanchéité pour filets tube à 100 ml	12 tubes	103.00
096079	Loxel pâte à joint rouge, tube 75 ml		32.00
096104*	Griffon Kolmat Fibre Seal, bande d'étanchéité pour les raccords filetés, 14 mm x 15 m		25.80

*Jusqu'à épuisement du stock!

Fittings en PVC rigide

couleur: gris (RAL 7011), dimensions: conformes aux normes DIN 8063

No article Description Prix CHF

COUDE 90° S

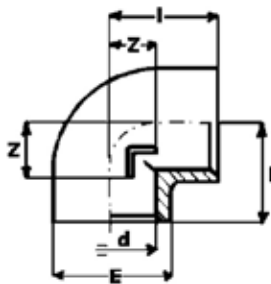

	d	E		
091801	12	16	PN 16	2.80
091802	16	21	PN 16	2.80
091803	20	25	PN 16	2.80
091804	25	31	PN 16	3.40
091805	32	40	PN 16	4.70
091806	40	49	PN 16	7.00
091807	50	59,5	PN 16	7.80
091809	63	75,5	PN 16	12.10
091811	75	87,5	PN 16	23.60
091812	90	105	PN 16	34.30
091813	110	129	PN 16	57.30
091814	125	145	PN 16	96.90
091815	140	162	PN 16	131.00

COUDE 45° S

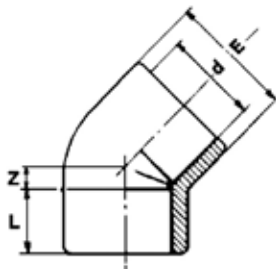

	d	E		
091783	12	16	PN 16	3.40
091784	16	21	PN 16	3.40
091785	20	25	PN 16	3.40
091786	25	31	PN 16	4.40
091787	32	40	PN 16	5.60
091788	40	49	PN 16	7.00
091790	50	59,5	PN 16	8.10
091792	63	75,5	PN 16	11.50
091793	75	87,5	PN 16	21.40
091794	90	105	PN 16	34.30
091795	110	129	PN 16	56.80
091796	125	145	PN 16	96.30
091797	140	162	PN 16	120.00

COUDE 45°, INTERIEUR / EXTERIEUR S

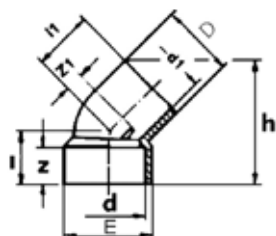

	d	D	d1		
091789	50	50	40	PN 10	10.40
091791	63	63	50	PN 10	14.00

Fittings en PVC rigide

couleur: gris (RAL 7011), dimensions: conformes aux normes DIN 8063

No article Description Prix CHF



COUDE 90°, INTERIEUR / EXTERIEUR S

	d	D	d1		
091808	50	50	40	PN 10	10.40
091810	63	63	50	PN 10	17.20

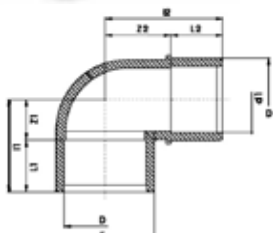

COUDE 90° FILETE S

	d	G		
091842	50	1 1/4"	PN 10	9.30
091843	50	1 1/2"	PN 10	9.30
091844	50	2"	PN 10	9.30

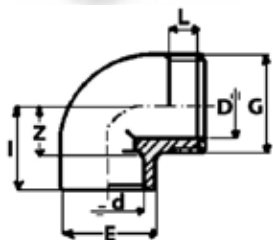

COUDE 90°, RENFORCE TARAUDE S

	d	G	E		
avec collier					
091821	20	1/2"	30	PN 16	10.00
091822	25	3/4"	37	PN 16	10.40
091824	32	1"	45	PN 16	14.40
091825	40	1 1/4"	53	PN 16	17.20
091826	50	1 1/2"	64	PN 16	22.50
091827	63	2"	76	PN 16	30.00



sans collier					
091833	50	1 1/2"	59,5	PN 10	12.90
091834	63	2"	72	PN 10	23.60

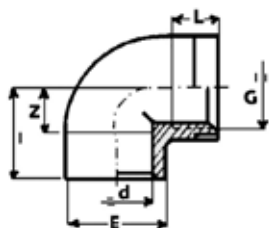

Fittings en PVC rigide

couleur: gris (RAL 7011), dimensions: conformes aux normes DIN 8063

NOUVEAU



No article Description Prix CHF

COUDE 90° PVC AVEC VIDANGE AU-DESSUS, MANCHON A COLLER S

	Dimension	Vidange		
091902	50 mm x 50 mm	1/2"	PN 16	26.50
091903	63 mm x 63 mm	1/2"	PN 16	34.00
091904	75 mm x 75 mm	1/2"	PN 16	51.00



COUDE 90° PVC AVEC VIDANGE LATERAL, MANCHON A COLLER S

	Dimension	Vidange		
091905	50 mm x 50 mm	1/2"	PN 16	26.50
091906	63 mm x 63 mm	1/2"	PN 16	34.00
091907	75 mm x 75 mm	1/2"	PN 16	51.00



COURBE 90° S

	d	E		
091042	20	30	PN 16	11.50
091043	25	36	PN 16	11.50
091044	32	43	PN 16	15.00
091045	40	48	PN 16	20.40
091046	50	63	PN 16	22.00
091047	63	76	PN 16	30.00
091048	75	90	PN 16	69.60
091049	90	108	PN 16	78.20
091050	110	132	PN 12	137.00
091051	125	152	PN 10	148.00
091052	140	165	PN 10	180.00

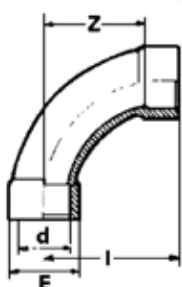

MANCHON UNION A COLLER S

	d	E		
091740	12	29	PN 16	9.10
091741	16	34	PN 16	9.70
091742	20	40	PN 16	9.90
091743	25	51	PN 16	11.50
091744	32	57	PN 16	15.60
091745	40	71	PN 16	19.80
091746	50	77	PN 16	22.00
091747	63	93	PN 16	26.30
091748	75	115	PN 10	91.00
091749	90	132	PN 6	134.00
091750	110	165	PN 6	145.00

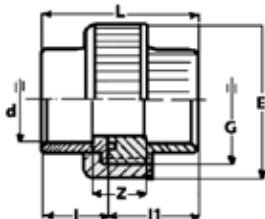

Fittings en PVC rigide

couleur: gris (RAL 7011), dimensions: conformes aux normes DIN 8063



No article	Description				Prix CHF
MANCHON UNION TARAUDE					S
	d	G	E		
091774	16	3/8"	37	PN 10	15.00
091775	20	1/2"	46	PN 10	16.10
091776	25	3/4"	56	PN 10	17.20
091777	32	1"	67	PN 10	22.50
091778	40	1 1/4"	82	PN 10	26.30
091779	50	1 1/2"	88	PN 10	25.70
091780	63	2"	106	PN 10	28.90



MANCHON UNION FILETE					S
d	G	E			
091761	20	1/2"	43	PN 10	14.00
091762	25	3/4"	53	PN 10	20.90
091763	32	1"	60	PN 10	23.10
091765	50	1 1/2"	83	PN 10	19.30
091766	50	1 1/2" NPT	83	PN 10	22.50
091768	50	2" blanc avec O-Ring		PN 10	34.00
091768-G	50	2" gris avec O-Ring		PN 10	32.00
091770	63	2"	103	PN 10	32.00
091773	63	2" avec O-Ring		PN 10	40.00
091767	50	1 1/2" blanc avec O-Ring		PN 10	27.00
091769	63	2" blanc avec O-Ring		PN 10	34.00
091781	75	2 1/2"		PN 10	91.00



MANCHON UNION REDUIT					S
d	d1	d2			
091426	50	40	59	PN 16	17.20
091427	63	50	74	PN 16	27.90



REDUCTION FILETEE, BLANC				S
d	G			
096108	2"	1 1/2"		6.70



MANCHON UNION EN PVC BLANC			S
091767	Manchon union Ø 50 mm x 1 1/2" fileté avec O-Ring		27.00
091768	Manchon union Ø 50 mm x 2" fileté avec O-Ring		34.00
091769	Manchon union Ø 63 mm x 2" fileté avec O-Ring		34.00

Fittings en PVC rigide

couleur: gris (RAL 7011), dimensions: conformes aux normes DIN 8063

No article Description Prix CHF

ECROUS S



	d	G	E		
091731	16	¾"	51	PN 16	3.40
091732	20	1"	57	PN 16	3.40
091734	25	1¼"	71	PN 16	4.40
091733	32	1½"	77	PN 16	5.00
091735	40	2"	93	PN 16	7.10
091736	50	2¼"	115	PN 16	7.80
091737	63	2¾"	132	PN 16	11.10
091738	75	3½"	165	PN 16	40.70

PIECE FILETEE S

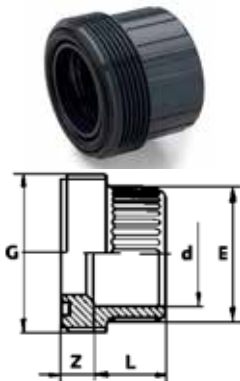

	d		
091165	40		PN 16 5.60
091166	50		PN 16 7.00
091167	63		PN 16 9.10
091168	75		PN 16 39.10

PIECE FOLLE S

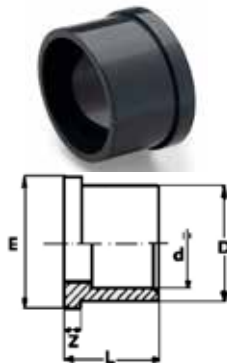

	d	E		
091145	40	56	PN 16	3.90
091146	50	62	PN 16	5.00
091147	63	78	PN 16	7.80
091148	75	97	PN 16	17.70

O-RING EPDM S

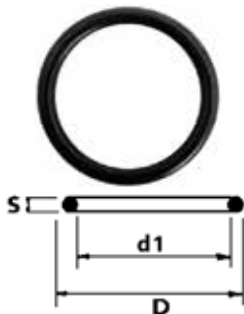

	d	d1	D	
091290	12	12,37	17,61	1.40
091291	16	15,6	20,84	1.80
091292	20	20,3	27,36	1.90
091293	25	28,2	35,26	2.60
091294	32	33	40,06	3.30
091295	40	40,7	51,36	3.70
091296	50	47,1	57,76	3.70
091297	63	59,8	70,46	4.90
091298	75	75,57	86,23	5.40
091299	90	88,27	98,93	5.90
091300	110	113,67	124,33	7.00

Fittings en PVC rigide

couleur: gris (RAL 7011), dimensions: conformes aux normes DIN 8063

No article Description Prix CHF

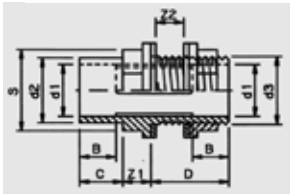

RACCORDS POUR RESERVOIR S

		d1	d2	d3	
091020	20 - 25	20	25	3/4"	43.90
091021	25 - 32	25	32	1"	39.60
091022	32 - 40	32	40	1 1/4"	42.80
091023	40 - 50	40	50	1 3/4"	51.40
091024	50 - 63	50	63	2"	57.80
091025	50 - 63	50	63	2 1/4"	57.80
091026	63 - 75	63	75	2 1/2"	85.60
091027	75 - 90	75	90	3"	91.00
091028	90 - 110	90	110	M113	118.00
091029	110 - 125	110	125	M133	145.00

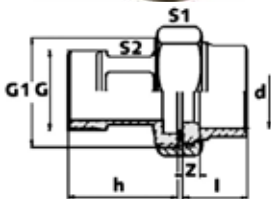

MAMELONS UNIONS D'ADAPTATION FILETES PVC-LAITON S

	d	G		
091714*	25	3/4"	PN 16	38.00

*Jusqu'à épuisement du stock!

9

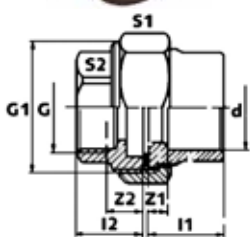

MAMELONS UNIONS D'ADAPTATION TARAUCES PVC-LAITON S

	d	G		
091715*	25	3/4"	PN 16	40.00
091320*	63	2"	PN 16	144.00

*Jusqu'à épuisement du stock!



MAMELONS UNIONS D'ADAPTATION FILETES PVC-V4A S

	d	G		
091725	25	3/4"	PN 16	39.00
091728	50	1 1/2"	PN 16	99.00
091730	63	2"	PN 16	150.00



MAMELONS UNIONS D'ADAPTATION TARAUCES PVC-V4A S

	d	G		
091724	20	1/2"	PN 16	40.00
091726	25	3/4"	PN 16	88.00
091727	40	1 1/4"	PN 16	109.00
091729	50	1 1/2"	PN 16	144.00
091723	63	2"	PN 16	150.00

Fittings en PVC rigide

couleur: gris (RAL 7011), dimensions: conformes aux normes DIN 8063



No article	Description				Prix CHF
PIECE T 45°, EGALE					S
	d	E			
091472	20	27	PN 16		11.80
091473	32	41	PN 16		15.00
091474	40	50	PN 16		20.40
091475	50	58	PN 16		24.70
091476	63	73	PN 10		32.10
091477	75	89	PN 10		53.50
091478	90	106	PN 10		106.00
091479	110	132	PN 10		139.00
091480	125	145	PN 10		171.00
091481	140	162	PN 10		290.00



COUDE Y					S
	d				
091485	63		PN 10		27.90



PIECE Y					S
	d				
091482	50		PN 16		10.00
091483	63		PN 16		14.00
091484	75		PN 16		26.00

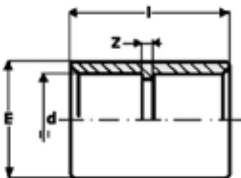

MANCHON, EGAL					S
	d	E			
091271	12	16	PN 16		2.30
091272	16	21	PN 16		2.30
091273	20	26	PN 16		2.30
091274	25	31	PN 16		2.60
091275	32	40	PN 16		2.80
091276	40	48	PN 16		4.50
091277	50	59	PN 16		4.70
091278	63	73	PN 16		6.60
091279	75	90	PN 16		15.00
091280	90	106	PN 16		20.90
091281	110	129	PN 16		31.10
091282	125	145	PN 16		53.50
091283	140	162	PN 16		74.90
091284	160	185	PN 16		104.90

Fittings en PVC rigide

couleur: gris (RAL 7011), dimensions: conformes aux normes DIN 8063

No article Description Prix CHF

PIECE T 90°, EGALE

S

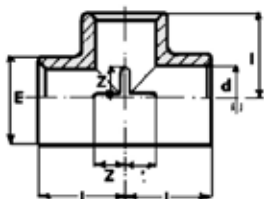

	d	E		
091491	12	16	PN 16	3.20
091492	16	21	PN 16	3.20
091493	20	25	PN 16	3.40
091494	25	31	PN 16	4.70
091495	32	40	PN 16	5.10
091496	40	48	PN 16	7.10
091497	50	69,5	PN 16	8.80
091498	63	75,5	PN 16	15.00
091499	75	88,5	PN 16	26.80
091500	90	105	PN 16	48.20
091501	110	129	PN 16	61.00
091502	125	145	PN 16	81.40
091503	140	162	PN 16	114.00

PIECE T 90°, EGALE TARAUEE

S

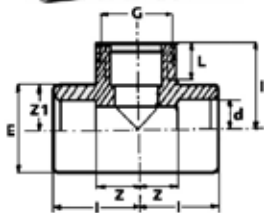

	d	G	E	
091542	50	1½"	59,5	PN 10
091543	63	2"	75,5	PN 10

PIECE T 90°, REDUITE

S

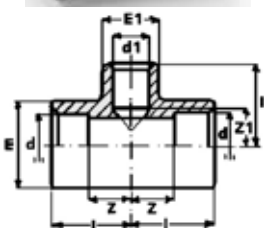

	d	d1	E	
091517	50	20	62	PN 16
091518	50	25	62	PN 16
091519	50	32	62	PN 16
091520	50	40	62	PN 16
091526	63	20	77	PN 16
091521	63	25	77	PN 16
091522	63	32	77	PN 16
091523	63	40	77	PN 16
091524	63	50	77	PN 16
091525	75	50	92	PN 16

PECE T 90°, REDUITE FILETEE

S

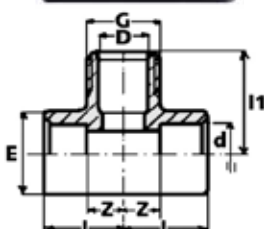

	d	G	E	
091554	50	1"	62	PN 10
091556	50	1½"	62	PN 10

Fittings en PVC rigide

couleur: gris (RAL 7011), dimensions: conformes aux normes DIN 8063



No article	Description				Prix CHF
CROIX 90°					S
	d	E			
091256	50	62	PN 16		25.20
091257	63	77	PN 16		31.10



CROIX À 5 VOIES					S
	d	E			
091258	50	62	PN 16		38.60
091259	63	77	PN 16		48.20



EMBOUITS D'ADAPTATION FILETE					S
	d	D	G		
091611	16		1/4"	PN 16	3.40
091612	16		3/8"	PN 16	3.40
091613	20		1/2"	PN 16	3.60
091614	20		3/4"	PN 16	3.20
091615	25	32	3/4"	PN 16	4.10
091616	25	32	1"	PN 16	4.10
091617	32	40	1"	PN 16	5.40
091618	32	40	1 1/4"	PN 16	5.40
091619	40	50	1 1/4"	PN 16	6.70
091620	40	50	1 1/2"	PN 16	6.70
091621	50		1 1/4"	PN 16	7.20
091622	50		1 1/2"	PN 16	7.20
091623	50		2"	PN 16	7.20
091624	63	75	1 1/4"	PN 16	17.70
091625	63	75	1 1/2"	PN 16	17.70
091626	63	75	2"	PN 16	17.70
091627	63	75	2 1/2"	PN 16	17.70
091629	75	90	2 1/2"	PN 16	27.90
091630	75	90	3"	PN 16	27.90
091632	90		3"	PN 16	60.00
091637	50		2" NPT	PN 16	12.40
091636	50		1 1/2" NPT rond	PN 16	14.00

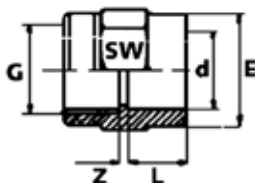
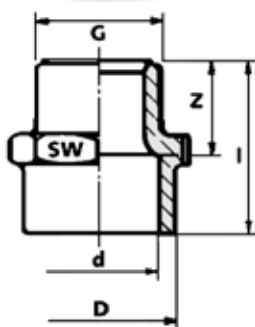

EMBOUITS D'ADAPTATION TARAUEDES					S
	d	G	E		
091590	32	1"	42	PN 10	10.00
091591	40	1 1/4"	52	PN 10	11.10
091592	50	1 1/2"	62	PN 10	11.30
091593	63	2"	78	PN 10	15.00

Fittings en PVC rigide

couleur: gris (RAL 7011), dimensions: conformes aux normes DIN 8063

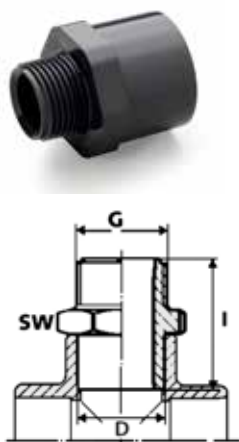

No article	Description	Prix CHF
MAMELON D'ADAPTATION FILETE		S
	D G	
091651	16 3/8"	PN 16 2.90
091652	20 1/2"	PN 16 3.00
091653	25 3/4"	PN 16 3.60
091654	32 3/4"	PN 16 3.80
091655	32 1"	PN 16 3.80
091657	40 1"	PN 16 4.90
091656	40 1 1/4"	PN 16 4.90
091658	50 1 1/4"	PN 16 7.40
091660	50 1 1/2"	PN 16 6.30
091663	63 1 1/2"	PN 16 8.90
091664	63 2"	PN 16 8.90
091665	63 2" NPT	PN 16 8.90
091661	50 1 1/2" rond	PN 16 6.50



No article	Description	Prix CHF
MAMELON DOUBLE FILETE		S
	G	
091100	3/8"	PN 10 5.70
091101	1/2"	PN 10 6.70
091102	3/4"	PN 10 7.80
091103	1"	PN 10 10.00
091104	1 1/4"	PN 10 7.00
091105	1 1/2"	PN 10 8.10
091106	2"	PN 10 11.80

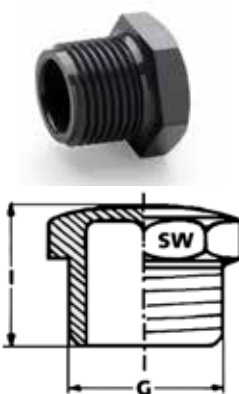

No article	Description	Prix CHF
BOUCHON FILETE		S
	G	
091460	3/8"	PN 10 5.60
091461	1/2"	PN 10 5.60
091462	3/4"	PN 10 6.70
091463	1"	PN 10 8.90
091464	1 1/4"	PN 10 7.60
091465	1 1/2"	PN 10 9.50
091466	2"	PN 10 10.40
091468	2 1/2"	PN 10 24.10

Fittings en PVC rigide

couleur: gris (RAL 7011), dimensions: conformes aux normes DIN 8063

No article Description

Prix CHF

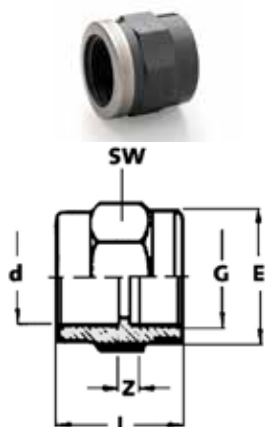

EMBOUT D'ADAPTION RENFORCE TARAUDE AVEC COLLIER S

	d	G	E		
091580	16	3/8"	25	PN 16	8.90
091581	20	1/2"	29	PN 16	9.40
091582	25	3/4"	35	PN 16	11.50
091583	32	1"	45	PN 16	14.00
091584	40	1 1/4"	52	PN 16	16.10
091585	50	1 1/2"	64	PN 16	18.20
091586	63	2"	76	PN 16	24.10
091587	75	2 1/2"	90	PN 16	48.20
091588	90	3"	110	PN 16	58.90

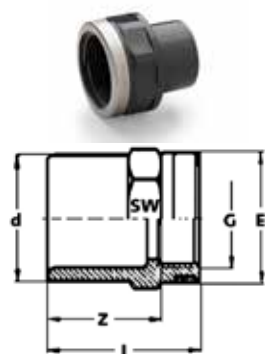

MAMELON REDUIT RENFORCE TARAUDE AVEC COLLIER S

	d	G	E		
091420	20	3/8"	25	PN 16	8.60
091421	25	1/2"	20	PN 16	8.90
091422	32	3/4"	35	PN 16	11.80
091423	40	1"	45	PN 16	15.00
091424	50	1 1/4"	55	PN 16	17.20
091425	63	1 1/2"	65	PN 16	25.70

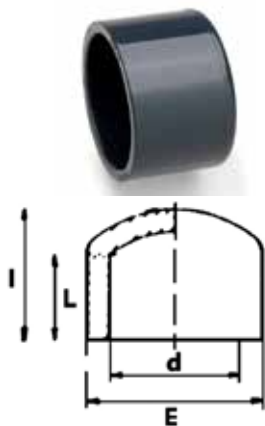

BOUCHON A COLLER S

	d	E		
091231	16	21	PN 16	2.50
091232	20	26	PN 16	2.50
091233	25	31	PN 16	2.80
091234	32	40	PN 16	3.20
091235	40	48	PN 16	4.70
091236	50	59	PN 16	6.00
091237	63	73	PN 16	8.20
091238	75	90	PN 16	16.10
091239	90	106	PN 16	20.90
091240	110	129	PN 16	35.40



BOUCHON TARAUDE S

	G	E		
091210	3/8"	31	PN 10	7.80
091211	1/2"	37	PN 10	8.00
091212	3/4"	43	PN 10	11.10
091213	1"	52	PN 10	11.10
091214	1 1/4"	62	PN 10	12.40
091215	1 1/2"	66	PN 10	15.60
091216	2"	82	PN 10	17.70

Fittings en PVC rigide

couleur: gris (RAL 7011), dimensions: conformes aux normes DIN 8063

No article Description Prix CHF



REDUCTION LONGUE						S
	D	d	d1	E		
091382	16	12	10	14	PN 16	3.20
091383	20	16	12	19	PN 16	3.20
091385	25	20	20	25	PN 16	3.40
091388	32	25	25	32	PN 16	3.40
091392	40	32	32	40	PN 16	3.60
091394	50	40	25	33	PN 16	4.40
091396	50	40	40	50	PN 16	4.40
091397	63	50	25	33	PN 16	6.80
091400	63	50	50	65,1	PN 16	6.80
091404	75	63	63	75	PN 16	14.00
091408	90	75	75	90	PN 16	17.70
091411	110	90	75	92	PN 16	26.80
091412	125	110	90	106	PN 16	34.30
091413	140	125	110	125	PN 16	52.50

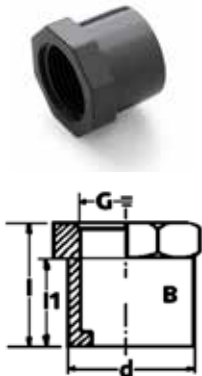

REDUCTION TARAUEE – TYPE B					S
	d	G			
091670	16	1/4"		PN 10	5.60
091671	20	1/4"		PN 10	5.60
091672	20	3/8"		PN 10	5.60
091674	25	3/8"		PN 10	6.70
091673	25	1/2"		PN 10	6.70
091675	32	1/2"		PN 10	8.60
091676	32	3/4"		PN 10	8.60
091677	40	3/4"		PN 10	10.50
091678	40	1"		PN 10	10.50
091679	50	1/2"		PN 10	11.00
091680	50	3/4"		PN 10	11.00
091685	63	1 1/2"		PN 10	21.40
091682	63	1/2"		PN 10	21.40
091687	75	2"		PN 10	28.70
091689	90	2"		PN 10	40.10

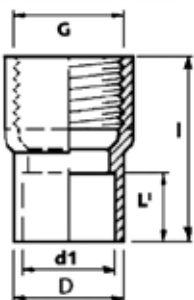

REDUCTION TARAUEE – TYPE A					S
	d	d1	G		
091684	50	40	1 1/2"	PN 10	13.40

Fittings en PVC rigide

couleur: gris (RAL 7011), dimensions: conformes aux normes DIN 8063

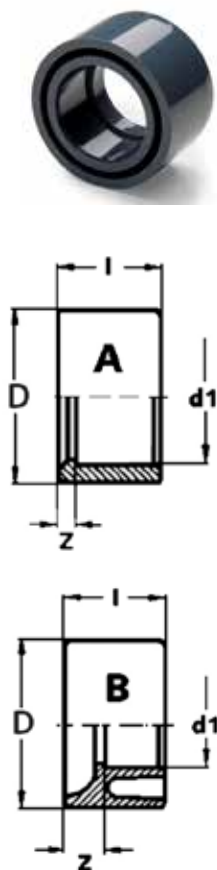

No article	Description	Prix CHF
REDUCTION COURTE		
	D d1	S
091330	16 12 PN 16	1.10
091331	20 16 PN 16	1.70
091332	25 16 PN 16	2.50
091333	25 20 PN 16	2.50
091334	32 16 PN 16	3.00
091335	32 20 PN 16	3.00
091336	32 25 PN 16	3.00
091337	40 16 PN 16	3.00
091338	40 20 PN 16	3.00
091339	40 25 PN 16	3.00
091340	40 32 PN 16	3.00
091341	50 20 PN 16	3.20
091342	50 25 PN 16	3.20
091343	50 32 PN 16	3.20
091344	50 40 PN 16	3.20
091345	63 25 PN 16	5.00
091346	63 32 PN 16	5.00
091347	63 40 PN 16	5.00
091348	63 50 PN 16	5.00
091351	75 50 PN 16	6.50
091352	75 63 PN 16	6.50
091354	90 50 PN 16	12.90
091355	90 63 PN 16	12.90
091356	90 75 PN 16	12.90
091358	110 63 PN 16	22.50
091359	110 75 PN 16	22.50
091360	110 90 PN 16	22.50
091362	125 90 PN 16	52.50
091361	125 110 PN 16	52.50
091363	140 110 PN 16	83.50
091364	140 125 PN 16	83.50

Fittings en PVC rigide

couleur: gris (RAL 7011), dimensions: conformes aux normes DIN 8063



No article	Description			Prix CHF
DOUILLES				S
	D	d	G	
091121	10	8		PN 16 4.40
091122	12	12		PN 16 4.40
091123	16	16		PN 16 4.40
091124	20	20		PN 16 4.40
091125	25	25		PN 16 4.40
091126	32	30		PN 16 6.40
091127	40	40		PN 16 8.10
091128	50	50		PN 16 10.40
091129	63	60		PN 16 13.90
091130	14	12	1/4" AG	PN 10 10.40
091131	18	16	3/8" AG	PN 10 10.40



CLIPS DE FIXATION PE - TYPE A			S
	d		
091432	16		1.30
091433	20		1.50
091434	25		1.80
091435	32		2.30



CLIPS DE FIXATION PE - TYPE B			S
	d		
091436	40		3.40
091437	50		3.60
091438	63		4.40
091439	75		8.00
091440	90		11.80
091441	110		15.00



PPGF - CLIPS DE FIXATION SPEC. AVEC ENTRETOISE			S
	d		
091450	20		2.80
091451	32		2.80
091452	40		3.30
091453	50		4.40
091454	63		5.00

Fittings en PVC rigide

couleur: gris (RAL 7011), dimensions: conformes aux normes DIN 8063

No article Description Prix CHF

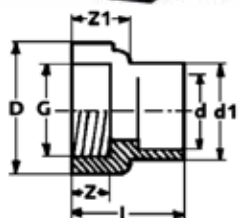

MAMELON D'ADAPTATION RENFORCE TARAUDE AVEC COLLIER S

	d 1	d	G		
091701	20	16	½"	PN 16	17.20
091702	25"	20	¾"	PN 16	20.40
091703	32	25	1"	PN 16	24.10
091705	50	40	1½"	PN 16	35.40
091706	63	50	2"	PN 16	49.90

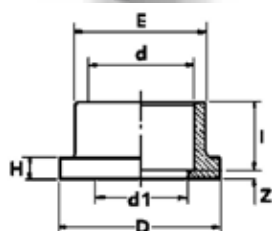

COLLETS POUR JOINTS PLATS S

	d		
091085	50	PN 16	8.10
091086	63	PN 16	12.40
091087	75	PN 16	17.70
091088	90	PN 16	26.80
091089	110	PN 16	35.40
091091	140	PN 16	64.20
091092	160	PN 16	74.90

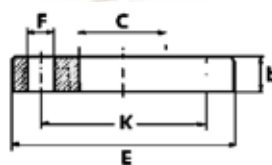

FLASQUES POUR COLLETS S

	d		
091305	50	PN 10	16.10
091306	63	PN 10	22.50
091307	75	PN 10	25.70
091308	90	PN 10	27.90
091309	110	PN 10	36.40
091311	140	PN 10	47.10
091312	160	PN 10	53.50



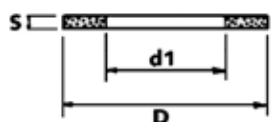
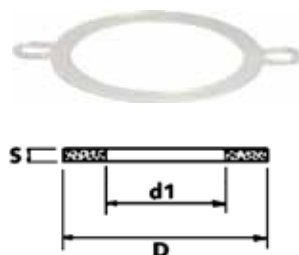

JOINTS PLATS EVA TRANSPARENT POUR COLLETS S



	d	D	d1	S	
091184	40	59	40	3	2.20
091185	50	71	50	3	2.20
091186	63	88	63	3	3.40
091187	75	104	75	3	4.40
091188	90	123	90	3	4.40
091189	110	148	110	4	7.80
091190	140	186	140	4	8.80
091191	160	211	160	4	11.80

Dolphin

Vue d'ensemble des robots de nettoyage de piscine de la série M

					 NOUVEAU
	M200 101043	M400 101018	M500 101016	M600 101022	M700 101025
Spécifications techniques					
Poids (kg)	8,5	11	11	11,5	11,5
Volume d'aspiration (m³/h)	17	17	17	19	19
Longueur du câble (m)	18	18	18	18	18
Swivel, empêche que le câble se torde	✓	✓	✓	✓	✓
Type de brosses	Combi	Combi ou blanches	Combi ou blanches	Combi	Combi
Filtration avec cartouches	-	✓	✓	✓	✓
Filtration avec filtre à sac	✓	-	-	-	-
Accès aux cartouches (Top Access)	-	✓	✓	✓	✓
Transfo avec indicateur de filtre plein	-	-	-	-	-
Transfo IOT (always connected)	-	✓	✓	✓	✓
Performances					
Longueur piscine (max. m)	10	15	15	15	15
Durée de cycle (h)	3	2,5	1,5 / 2,5 / 3,5	1 / 1,5 / 2 / 2,5	1 / 1,5 / 2 / 2,5
Nettoyage du fond	✓	✓	✓	✓	✓
Nettoyage des parois	-	✓	✓	✓	✓
Nettoyage de la ligne d'eau	-	✓	✓	✓	✓
Fonctions supplémentaires					
Caddy	-	✓	✓	✓	✓
Stand de rangement	✓	-	-	-	-
Télécommande	-	-	✓	(en option)	✓
Mobile App „MyDolphin™ Plus“	-	✓	✓	✓	✓
Brosse active	-	✓	✓	✓	✓
Garantie (ans)	2	4	4	4	4
Prix	1'310.00	2'075.00	2'650.00	2'650.00	2'750.00

Dolphin M700

NOUVEAU

No article Description

Prix CHF



104-1019



104-179



Système de déplacement PowerStream à double entraînement permettant au robot d'accéder à tous les recoins



Indicateur de température vous indique la température de l'eau de votre piscine



Contrôlez votre robot de n'importe où, à n'importe quel moment!



Mode "recupérez-moi" Se positionne à la surface pour un ramassage sans effort



Jauge de filtre vous informe en temps réel sur l'état du filtre



Le robot s'adapte à votre emploi du temps! Vous n'avez qu'à le programmer, et le laisser nettoyer

DOLPHIN M700

C

Un nettoyage de piscine d'un autre niveau. Le robot de nettoyage de piscine Dolphin M700 vous permet d'économiser un temps précieux lors du nettoyage de la piscine grâce à son fonctionnement simple et sa connectivité Wi-Fi®. Utilisez l'App MyDolphin™ Plus pour personnaliser les programmes de nettoyage et les adapter aux besoins de votre piscine. Le Dolphin M700 a été conçu pour offrir un nettoyage incomparable du fond, des parois et de la ligne d'eau. Il est doté d'un capteur unique qui vous permet de savoir quelle est la température de l'eau de votre piscine et d'une jauge qui vous montre exactement le niveau de remplissage du filtre.

101025 Dolphin M700 avec brosses combi pour tous types de piscines 2'750.00

PIECES DE RECHANGE ET ACCESSOIRES POUR DOLPHIN M700

S

104-1019	Panier de filtration fin complet (partie externe avec poignée)	198.00
104-179	Filtres fins (4 pcs.) (éléments individuels pour 104-1019)	145.00
104-142	Panier de filtration grossier complet (partie interne)	78.20
104-181	Filtres grossiers (4 pcs.) (optionell)	73.90
104-1020	2x filtres plus épais et panier de filtration grossier pour les salissures importantes (en option).	114.00
104-593	Housse de protection pour tous les modèles	147.00

CARACTÉRISTIQUES PRODUITS DOLPHIN M700

Longueur de piscine idéale	Jusqu'à 15 m
Zones de nettoyage	Fond, parois et ligne d'eau
Durée de cycle de nettoyage	1 h / 1,5 h / 2 h / 2,5 h
Filtration	Filtre multicouche, sépare et filtre simultanément les gros débris, les particules fines et ultrafines, pour une filtration efficace sans risque de colmatage
Poids	11,5 kg
Longueur de câble	18 m câble anti-entortillement (Swivel)
Navigation et manoeuvrabilité	Unité moteur à double entraînement combiné au système multidirectionnel PowerStream
Fonctionnalités avancées	Jauge de filtre et indicateur de température
App	Contrôlez votre robot de nettoyage de piscine Dolphin via l'App MyDolphin™ Plus
Télécommande	incluse
Caddy	inclus
Garantie	4 ans, pour eau salée 12 mois
Centre de service après-vente	ATTENTION: Une réparation est effectuée uniquement dans notre centre de service après-vente sur les appareils que nous avons importés



Dolphin M600

No article Description

Prix CHF



DOLPHIN M600

C

Un minimum d'efforts et de contraintes pour un maximum de performances. Le robot de nettoyage de piscine Dolphin M600 facilite à l'extrême l'entretien de votre piscine, toujours propre et prête pour votre plaisir, avec un minimum de contraintes et d'efforts. Récemment conçu, il offre des performances de nettoyage optimales, une manipulation pratique et une utilisation simple qui ne nécessite aucune intervention de votre part. Grâce à sa connectivité en temps réel, vous disposez d'un contrôle à tout moment et où que vous soyez.

101022 Dolphin M600 avec brosses combi pour tous types de piscines 2'650.00



104-1019

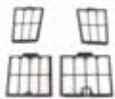

104-179



Système de déplacement PowerStream à double entraînement



Système Swivel qui empêche l'entortillement du câble



Contrôlez votre robot de n'importe où, à n'importe quel moment!



Indicateur de filtre Vous informe lorsque le filtre est plein



Récupérez-moi



Panier accessible par le dessus du robot pour un nettoyage très facile

PIECES DE RECHANGE POUR DOLPHIN M600

S

104-1051	Télécommande (en option)	135.00
104-1019	Panier de filtration fin complet (partie externe avec poignée)	198.00
104-179	Filtres fins (4 pcs.) (éléments individuels pour 104-1019)	145.00
104-142	Panier de filtration grossier complet (partie interne)	78.20
104-181	Filtres grossiers (4 pcs.) (optionell)	73.90
104-1020	2x filtres plus épais et panier de filtration grossier pour les salissures importantes (en option).	114.00
104-593	Housse de protection pour tous les modèles	147.00

CARACTÉRISTIQUES PRODUITS DOLPHIN M600

Longueur de piscine idéale	Jusqu'à 15 m
Zones de nettoyage	Fond, parois et ligne d'eau
Durée de cycle de nettoyage	1 h / 1,5 h / 2 h / 2,5 h
Filtration	Filter multicouche, sépare et filtre simultanément les gros débris, les particules fines et ultrafines, pour une filtration efficace sans risque de colmatage
Poids	11,5 kg
Longueur de câble	18 m câble anti-entortillement (Swivel)
Navigation et manoeuvrabilité	Unité moteur à double entraînement combiné au système multidirectionnel PowerStream
App	Contrôlez votre robot de nettoyage de piscine Dolphin via l'application MyDolphin™ Plus
Caddy	inclus
Garantie	4 ans, pour eau salée 12 mois
Centre de service après-vente	ATTENTION: Une réparation est effectuée uniquement dans notre centre de service après-vente sur les appareils que nous avons importés

10



Dolphin M500

No article Description

Prix CHF



DOLPHIN M500

C

Le M500 permet un nettoyage extrêmement efficace des piscines d'une longueur allant jusqu'à 15 m. Des systèmes avancés assurent un balayage précis pour une couverture systématique du fond, des parois et de la ligne d'eau, laissant une eau propre. Optimisez votre plaisir et détendez-vous. La configuration et les programmes peuvent être commandés à distance. Le nettoyage du fond, des parois et de la ligne d'eau de la piscine ne nécessite pas votre intervention. Grâce à l'App MyDolphin™ Plus, le M500 est toujours connecté, vous permettant de contrôler votre robot de n'importe où, à n'importe quel moment.

101016*	Dolphin M500 avec brosses combi , pour piscines liner ou polyester	2'650.00
101017*	Dolphin M500 avec brosses blanches , pour piscines carrelage	2'710.00

*Jusqu'à épuisement du stock!



104-020



104-022

PIECES DE RECHANGE POUR DOLPHIN M500

S

104-020	Filtere à cartouche standard ultrafin 50 microns (set à 4 pcs)	117.00
104-022	Filtere à cartouche spécial gros 200 microns (set à 4 pcs)	66.40
104-038	Porte-filtre complet mais sans filtre	25.70
104-593	Housse de protection pour tous les modèles	147.00



Le robot s'adapte à votre emploi du temps! Vous n'avez qu'à le programmer, et le laisser nettoyer



Système Swivel qui empêche l'entortillement du câble

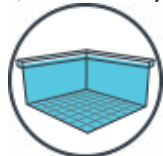

Couverture de l'intégralité de votre piscine : fond, parois et ligne de l'eau



Système de filtration multicouche qui sépare et filtre simultanément les gros débris



Contrôlez votre robot de n'importe où, à n'importe quel moment!



Nettoie de brosse activement pour l'élimination d'algues et de bactéries

CARACTÉRISTIQUES PRODUITS DOLPHIN M500

Longueur de piscine idéale	Jusqu'à 15 m
Zones de nettoyage	Fond, parois et ligne d'eau
Durée de cycle de nettoyage	1,5 h / 2,5 h / 3,5 h
Filtration	Cartouches fines et ultrafines, qui ramassent à la fois les particules fines et les gros débris
Poids	11 kg
Longueur de câble	18 m câble anti-entortillement (Swivel)
Navigation et manoeuvrabilité	CleverClean™ Scanning pour une couverture optimale de votre piscine
Télécommande	incluse
App	Contrôlez votre robot de nettoyage de piscine Dolphin via l'application MyDolphin™ Plus
Caddy	inclus
Garantie	4 ans, pour eau salée 12 mois
Centre de service après-vente	ATTENTION: Une réparation est effectuée uniquement dans notre centre de service après-vente sur les appareils que nous avons importés

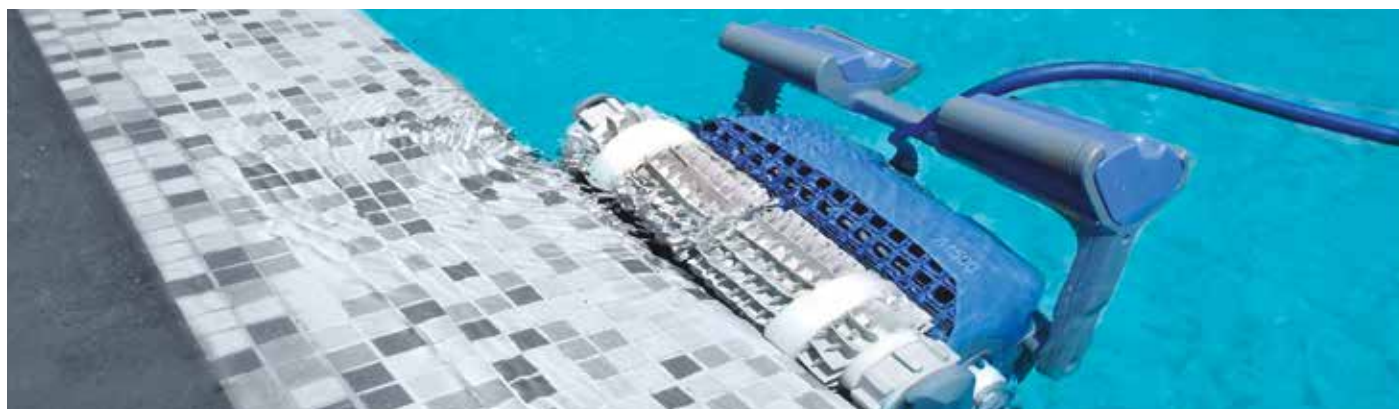

Dolphin M400

No article Description Prix CHF



DOLPHIN M400 C

Le M400 permet un nettoyage extrêmement efficace des piscines d'une longueur allant jusqu'à 15 m. Des systèmes avancés assurent un balayage précis pour une couverture systématique du fond, des parois et de la ligne d'eau, laissant une eau propre. Profitez d'une nouvelle expérience de nettoyage de piscine. Obtenez une propreté exceptionnelle de toute la piscine. Doté de l'App MyDolphin™ Plus, le M400 est toujours connecté, vous permettant de contrôler votre robot de n'importe où, à n'importe quel moment !

101018	Dolphin M400 avec brosses combi, pour piscines liner ou polyester	2'075.00
101019	Dolphin M400 avec brosses blanches, pour piscines carrelage	2'135.00



104-020



104-022

PIECES DE RECHANGE POUR DOLPHIN M400 S

104-020	Filtre à cartouche standard ultrafin 50 microns (set à 4 pcs)	117.00
104-022	Filtre à cartouche spécial gros 200 microns (set à 4 pcs)	66.40
104-038	Porte-filtre complet mais sans filtre	25.70
104-593	Housse de protection pour tous les modèles	147.00



Le robot s'adapte à votre emploi du temps! Vous n'avez qu'à le programmer, et le laisser nettoyer



Système Swivel qui empêche l'entortillement du câble

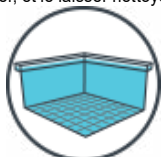

Couverture de l'intégralité de votre piscine : fond, parois et ligne de l'eau



Système de filtration multicouche qui sépare et filtre simultanément les gros débris



Contrôlez votre robot de n'importe où, à n'importe quel moment!



Nettoie de brosse activement pour l'élimination d'algues et de bactéries

CARACTÉRISTIQUES PRODUITS DOLPHIN M400

Longueur de piscine idéale	Jusqu'à 15 m
Zones de nettoyage	Fond, parois et ligne d'eau
Durée de cycle de nettoyage	2,5 h
Filtration	Cartouches fines et ultrafines, qui ramassent à la fois les particules fines et les gros débris
Poids	11 kg
Longueur de câble	18 m câble anti-entortillement (Swivel)
Navigation et manoeuvrabilité	CleverClean™ Scanning pour une couverture optimale de votre piscine
App	Contrôlez votre robot de nettoyage de piscine Dolphin via l'application MyDolphin™ Plus
Caddy	inclus
Garantie	4 ans, pour eau salée 12 mois
Centre de service après-vente	ATTENTION: Une réparation est effectuée uniquement dans notre centre de service après-vente sur les appareils que nous avons importés

10



Dolphin M200

No article Description

Prix CHF



DOLPHIN M200

C

Profitez d'un nettoyage parfait du fond de votre piscine, avec un investissement minimum. Le M200 nettoie même les coins les plus difficiles à atteindre entre le fond et les parois, en faisant le robot de nettoyage idéal pour les petites piscines. La largeur de la piscine doit être d'au moins 3 m.

101043	Dolphin M200 avec brosses combi, pour tous types de piscines	1'310.00
--------	--	----------

PIECES DE RECHANGE POUR DOLPHIN M200

S

104-850	Sac filtrant 70 microns	33.20
104-593	Housse de protection pour tous les modèles	147.00



Conçu pour être facile à manipuler et à soulever



Conçu pour être léger, facile à porter et à manipuler



Système de scan CleverClean™ pour une couverture optimale de votre piscine



Système Swivel qui empêche l'entortillement du câble



Nettoie et élimine efficacement les algues et les bactéries



Socle de rangement

CARACTÉRISTIQUES PRODUITS DOLPHIN M200

Longueur de piscine idéale	Jusqu'à 10 m
Zones de nettoyage	Fond uniquement
Durée de cycle de nettoyage	3 h
Poids	8,5 kg
Longueur de câble	18 m câble anti-entortillement (Swivel)
Navigation et manoeuvrabilité	CleverClean™ Scanning pour une couverture optimale de votre piscine
Socle de rangement	inclus
Garantie	2 ans, pour eau salée 12 mois
Centre de service après-vente	ATTENTION: Une réparation est effectuée uniquement dans notre centre de service après-vente sur les appareils que nous avons importés



Dolphin M500 Liberty



No article Description Prix CHF

DOLPHIN M500 LIBERTY

C

Le Dolphin M500 LIBERTY est un robot de nettoyage de piscine unique alimenté par batterie, recommandé pour les piscines jusqu'à 15 m de longueur, qui sont de forme irrégulière et/ou ont des obstacles dans la piscine, tels que des îles, piliers et grottes. Le robot dispose d'un système de scanning avancé assurant une couverture optimale et le nettoyage de toute la piscine en 1h30 ou moins.

101041	Dolphin M500 Liberty avec brosses combi , pour piscines liner ou polyester	3'515.00
101042	Dolphin M500 Liberty avec brosses blanches , pour piscines carrelage	3'570.00

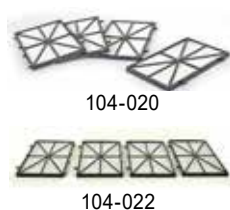

PIECES DE RECHANGE POUR DOLPHIN M500 LIBERTY

S

104-020	Filtre à cartouche standard ultrafin 50 microns (set à 4 pcs)	117.00
104-022	Filtre à cartouche spécial gros 200 microns (set à 4 pcs)	66.40
104-038	Porte-filtre complet mais sans filtre	25.70
104-101	Batterie de rechange LIB (Batterie Lithium-Ion), Garantie 2 ans	910.00
104-593	Housse de protection pour tous les modèles	147.00



Le robot s'adapte à votre emploi du temps! Vous n'avez qu'à le programmer, et le laisser nettoyer

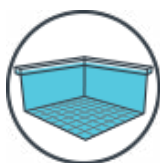

Couverture de l'intégralité de votre piscine : fond, parois et ligne de l'eau



Gyroscope intégré, assure un mouvement agile et une couverture complète



Télécommande



Câble flottant avec indicateur de batterie



Ensemble interchangeable de filtres fins et ultra-fins





CARACTÉRISTIQUES PRODUITS DOLPHIN M500 LIBERTY

Longueur de piscine idéale	Jusqu'à 15 m
Zones de nettoyage	Fond, parois et ligne d'eau
Durée de cycle de nettoyage	1 h / 1h15 / 1h30
Filtration	Facilement accessible, à deux niveaux. Système de filtration avec cartouche filtrante ultrafine pour le nettoyage quotidien.
Poids	13,2 kg
Navigation et manoeuvrabilité	Gyroscope intégré pour améliorer la numérisation, l'efficacité, la précision et la maniabilité
Télécommande	incluse
Caddy	inclus
Garantie	3 ans, de la batterie 2 ans, pour eau salée 12 mois
Centre de service après-vente	ATTENTION: Une réparation est effectuée uniquement dans notre centre de service après-vente sur les appareils que nous avons importés



Dolphin

Vue d'ensemble des robots de nettoyage de piscine de la série S

			
	S100 101058	S200 101056	S300i 101055
Spécifications techniques			
Poids (kg)	6,5	7,5	7,5
Volume d'aspiration (m³/h)	17	17	17
Longueur du câble (m)	15	18	18
Swivel, empêche que le câble se torde	-	-	✓
Type de brosses	PVC	PVC	PVC
Filtration avec cartouches	✓	✓	✓
Filtration avec filtre à sac	-	-	-
Accès aux cartouches (Top Access)	✓	✓	✓
Transfo avec indicateur de filtre plein	-	-	-
Transfo IOT (always connected)	-	-	✓
Performances			
Longueur piscine (max. m)	10	12	12
Durée de cycle (h)	2	2	1 / 1,5 / 2 / 2,5
Nettoyage du fond	✓	✓	✓
Nettoyage des parois	✓	✓	✓
Nettoyage de la ligne d'eau	-	✓	✓
Fonctions supplémentaires			
Caddy	-	-	✓
Stand de rangement	-	-	-
Télécommande	-	-	-
Mobile App „MyDolphin™ Plus“	-	-	✓
Brosse active	✓	✓	✓
Garantie (ans)	2	3	3
Prix	1'150.00	1'560.00	2'085.00

Dolphin S300i

No article Description Prix CHF

DOLPHIN S300i C



Optez pour une nouvelle expérience de nettoyage de piscine avec le Dolphin S300i, et profitez d'encore plus de facilité et de liberté. Vous pouvez piloter le robot de nettoyage de piscine manuellement, configurer les programmes de nettoyage, choisir un démarrage différé, parmi de nombreuses options avancées. Le Dolphin S300i est équipé du système "Swivel" breveté, évitant l'entortillement du câble et garantissant une couverture complète de la piscine. Avec l'App MyDolphin™ Plus, le Dolphin S300i est toujours connecté, vous permettant de contrôler votre robot de n'importe où, à n'importe quel moment.



101055 Dolphin S300i avec brosses PVC pour tous types de piscines 2'085.00

104-143

PIECES DE RECHANGE POUR DOLPHIN S300i S

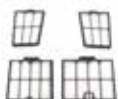

104-142 Panier de filtration grossier complet (partie interne) 78.20

104-179

104-143 Panier de filtration fin complet (partie externe avec poignée) 198.00

104-179 Filtres fins (4 pcs.) (éléments individuels pour 104-143) 145.00

104-593 Housse de protection pour tous les modèles 147.00



Le robot s'adapte à votre emploi du temps! Vous n'avez qu'à le programmer, et le laisser nettoyer



Système Swivel qui empêche l'entortillement du câble



Système de déplacement PowerStream pour une navigation sur le fond, les parois et la ligne de l'eau



Système de filtration multicouche qui sépare et filtre simultanément les gros débris



Contrôlez votre robot de n'importe où, à n'importe quel moment!



Panier accessible par le dessus du robot pour un nettoyage très facile

CARACTÉRISTIQUES PRODUITS DOLPHIN S300i

Longueur de piscine idéale	Jusqu'à 12 m
Zones de nettoyage	Fond, parois et ligne d'eau
Durée de cycle de nettoyage	1 h / 1,5 h / 2 h / 2,5 h
Filtration	Système de filtration multicouche, sépare et filtre simultanément les gros débris, les particules fines et ultrafines, pour une filtration efficace sans risque de colmatage
Poids	7,5 kg
Longueur de câble	18 m câble anti-entortillement (Swivel)
Navigation et manoeuvrabilité	Système multidirectionnel PowerStream pour une navigation et un déplacement optimisés
App	Contrôlez votre robot de nettoyage de piscine Dolphin via l'application MyDolphin™ Plus
Caddy	inclus
Garantie	3 ans, pour eau salée 12 mois
Centre de service après-vente	ATTENTION: Une réparation est effectuée uniquement dans notre centre de service après-vente sur les appareils que nous avons importés



Dolphin S200

No article Description

Prix CHF



104-143

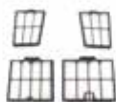

104-179



Brosse avant active, augmente l'efficacité du nettoyage. Élimine les algues et les bactéries



Système de déplacement PowerStream pour une navigation sur le fond, les parois et la ligne de l'eau



Conçu pour être léger, facile à porter et à manipuler

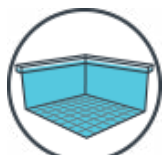

Couverture de l'intégralité de votre piscine : fond, parois et ligne de l'eau



Système de filtration multicouche qui sépare et filtre simultanément les gros débris



Panier accessible par le dessus du robot pour un nettoyage très facile

DOLPHIN S200

C

Optez pour le meilleur résultat de nettoyage de votre piscine avec le Dolphin S200. Grâce à son poids ultra-léger et à son évacuation rapide de l'eau, le Dolphin S200 est extrêmement facile à manipuler. La filtration multicouche permet de capturer simultanément les gros débris et les particules fines et ultrafines. De plus, le système de brosses et le système de navigation PowerStream garantissent une couverture efficace de la piscine et un nettoyage minutieux quelque soit le revêtement. Le fond, les parois et la ligne d'eau seront parfaitement propres.

101056	Dolphin S200 avec brosses PVC pour tous types de piscines	1'560.00
--------	---	----------

PIECES DE RECHANGE POUR DOLPHIN S200

S

104-142	Panier de filtration grossier complet (partie interne)	78.20
104-143	Panier de filtration fin complet (partie externe avec poignée)	198.00
104-179	Filtres fins (4 pcs.) (éléments individuels pour 104-143)	145.00
104-593	Housse de protection pour tous les modèles	147.00

CARACTÉRISTIQUES PRODUITS DOLPHIN S200

Longueur de piscine idéale	Jusqu'à 12 m
Zones de nettoyage	Fond, parois et ligne d'eau
Durée de cycle de nettoyage	2 h
Filtration	Système de filtration multicouche, sépare et filtre simultanément les gros débris, les particules fines et ultrafines, pour une filtration efficace sans risque de colmatage
Poids	7,5 kg
Longueur de câble	18 m câble
Navigation et manoeuvrabilité	Système multidirectionnel PowerStream pour une navigation et un déplacement optimisés
Garantie	3 ans, pour eau salée 12 mois
Centre de service après-vente	ATTENTION: Une réparation est effectuée uniquement dans notre centre de service après-vente sur les appareils que nous avons importés



Dolphin S100

No article Description Prix CHF

DOLPHIN S100 C

Profitez du robot de nettoyage de piscine de vos rêves à un prix abordable. Petit, léger et facile à manipuler, le S100 nettoie le fond et les parois de la piscine et est idéal pour les piscines de petites dimensions.



101058	Dolphin S100 avec brosses PVC pour tous types de piscines	1'150.00
--------	---	----------

PIECES DE RECHANGE POUR DOLPHIN S100 S

104-720	Panier de filtration grossier complet	208.00
104-721	Filtres grossiers (4 pcs.) (éléments individuels pour 104-720)	45.00
104-958	Panier de filtration fin complet	208.00
104-723	Filtres fins (4 pcs.) (éléments individuels pour 104-958)	80.30
104-593	Housse de protection pour tous les modèles	147.00



104-720



104-721



Brosse avant active, augmente l'efficacité du nettoyage. Élimine les algues et les bactéries



Nettoyage du fond et des parois



Système de scanning CleverClean™ pour une couverture optimale de votre piscine



Jeu interchangeable de filtres fins et ultra fins qui collectent les particules fines et les gros débris



Conçu pour être léger, facile à porter et à manipuler



Panier accessible par le dessus du robot pour un nettoyage très facile

CARACTÉRISTIQUES PRODUITS DOLPHIN S100

Longueur de piscine idéale	Jusqu'à 10 m
Zones de nettoyage	Fond et parois
Durée de cycle de nettoyage	2 h
Filtration	Jeu interchangeable de filtres fins et ultra fins qui collectent les particules fines et les gros débris
Poids	6,5 kg
Longueur de câble	15 m
Navigation et manoeuvrabilité	CleverClean™ Scanning pour une couverture optimale de votre piscine
Garantie	2 ans, pour eau salée 12 mois
Centre de service après-vente	ATTENTION: Une réparation est effectuée uniquement dans notre centre de service après-vente sur les appareils que nous avons importés

10



Dolphin Bio S

No article Description

Prix CHF



DOLPHIN BIO S

C

Détendez-vous et profitez de votre étang de nage pendant que le Dolphin Bio S fait le gros travail de nettoyage. En début de saison, lorsqu'il y a beaucoup de saletés, le Dolphin Bio S est raccordé sur une filtration externe. Pour le reste de l'année, celui-ci travaille avec ses propres filtres à cartouches.

101049	Dolphin BIO S avec brosses PVC, pour les étangs de nage	3'035.00
--------	---	----------



104-020



104-019

PIECES DE RECHANGE POUR DOLPHIN BIO S

S

104-020	Filtre à cartouches standard ultrafin 50 microns (set à 4 pcs)	117.00
104-019	Filtre à cartouches spécial gros 200 microns (set à 4 pcs)	77.10
104-038	Porte-filtre complet mais sans filtre	25.70
104-593	Housse de protection pour tous les modèles	147.00



Le robot s'adapte à votre emploi du temps! Vous n'avez qu'à le programmer, et le laisser nettoyer



Système Swivel qui empêche l'entortillement du câble

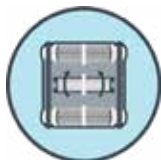

Le brosses bio - éliminent efficacement la saleté, algues et bactéries



Gyroscope intégré, assure un mouvement agile et une couverture complète



Télécommande



Aspiration externe par le pompe de piscine







CARACTÉRISTIQUES PRODUITS DOLPHIN BIO S

Longueur de piscine idéale	Jusqu'à 15 m
Zones de nettoyage	Fond, parois et ligne d'eau
Durée de cycle de nettoyage	2 / 3 / 4 h
Poids	11 kg
Longueur de câble	18 m câble anti-entortillement (Swivel)
Navigation et manoeuvrabilité	CleverClean™ Scanning
Télécommande	incluse
Caddy	inclus
Garantie	2 ans, pour eau salée 12 mois
Centre de service après-vente	ATTENTION: Une réparation est effectuée uniquement dans notre centre de service après-vente sur les appareils que nous avons importés



Dolphin

Vue d'ensemble des robots de nettoyage de piscine de la série Wave

					
	W20 101060	Wave 100 101038	Wave 150 101044	Wave 200 XL 101061	Wave 300 XL 101040
Spécifications techniques					
Poids (kg)	10	12	20	24	25
Volume d'aspiration (m ³ /h)	15	17	34	34	40
Longueur du câble (m)	24	30	35	35	43
Swivel, empêche que le câble se torde	✓	✓	-	-	-
Type de brosses	PVC	Combi ou blanches	PVC	PVC	PVC
Filtration avec cartouches	-	-	✓	✓	-
Filtration avec filtre à sac	✓	✓	-	-	✓
Accès aux cartouches (Top Access)	-	-	✓	✓	✓
Transfo avec indicateur de filtre plein	-	✓	-	-	-
Performances					
Longueur piscine (max. m)	15	25	25	33	60
Durée de cycle (h)	1 / 3	4 / 6 / 8	4 / 5 / 6	1 - 8	1 - 8
Nettoyage du fond	✓	✓	✓	✓	✓
Nettoyage des parois	-	✓	-	-	-
Nettoyage de la ligne d'eau	-	✓	-	-	-
Fonctions supplémentaires					
Caddy	✓	✓	✓	✓	✓
Stand de rangement	-	-	-	-	-
Télécommande	✓	✓	✓	✓	✓
Brosse active	-	-	✓	✓	✓
Garantie (ans)	2	3	2	2	2
Prix	2'435.00	4'660.00	8'665.00	10'420.00	13'470.00

Dolphin W20

No article Description

Prix CHF



DOLPHIN W20

C

Passez à un nettoyage automatique complet et rapide des bassins peu profonds, avec le seul robot de nettoyage de piscine capable d'opérer dans un bassin d'une profondeur de 25 cm seulement. S'appuyant sur des technologies de nettoyage de pointe dans un format compact, le Dolphin W20 nettoie parfaitement les pataugeoires avec plage immergée, ainsi que les bassins décoratifs de toute forme. Ce robot de nettoyage de piscine unique offre un nettoyage efficace dans les piscines publiques et collectives. Il remplace le nettoyage manuel, permettant à votre équipe de se consacrer à d'autres tâches, de minimiser les temps de fermeture de la piscine, avec l'assurance d'un nettoyage propre en tous points.

101060	Dolphin W20 avec brosses PVC pour tous types de piscines	2'435.00
--------	--	----------

PIECES DE RECHANGE POUR DOLPHIN W20

S

104-850	Sac filtrant 70 microns	33.20
104-593	Housse de protection pour tous les modèles	147.00



Gyroscope intégré, assure un mouvement agile et une couverture complète

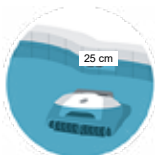

Spécialement conçu pour les bassins peu profonds



Moteur dynamique à double entraînement pour un nettoyage de piscine maximal



Système Swivel qui empêche l'entortillement du câble



Télécommande



Caddy fourni. Facilite le transport et le rangement du robot

CARACTÉRISTIQUES PRODUITS DOLPHIN W20

Longueur de piscine idéale	Jusqu'à 15 m
Zones de nettoyage	Fond uniquement
Durée de cycle de nettoyage	1 h / 3 h
Filtration	Sac filtrant, 70 microns
Poids	10 kg
Longueur de câble	24 m câble anti-entortillement (Swivel)
Navigation et manoeuvrabilité	Système CleverClean™ - Navigation précise
Télécommande	incluse
Caddy	inclus
Garantie	2 ans, pour eau salée 12 mois
Centre de service après-vente	ATTENTION: Une réparation est effectuée uniquement dans notre centre de service après-vente sur les appareils que nous avons importés



Dolphin Wave 100

No article Description Prix CHF

DOLPHIN WAVE 100 C

Puissant et robuste, le Wave 100 est le mieux adapté pour piscines de taille moyenne (clubs de fitness, parcs aquatiques...) jusqu'à 25 m. Ce robot de nettoyage de piscine assure un scan intelligent de l'ensemble de la piscine, pour un brossage efficace et une filtration infaillible.



101038	Dolphin DYNAMIC Wave 100, caddy brosses combi , pour piscines liner ou polyester	4'660.00
101039	Dolphin DYNAMIC Wave 100, avec caddy et brosses blanches , pour piscines carrelage	4'710.00

PIECES DE RECHANGE POUR DOLPHIN WAVE 100 S

104-384	Sac filtrant 50 microns	51.40
104-384S	Sac filtrant spécial 200 microns	48.20
104-399	Wonderbags 75 microns (set à 5 pcs)	48.20
104-593	Housse de protection pour tous les modèles	147.00



Gyroscope intégré, assure un mouvement agile et une couverture complète



Système de balayage CleverClean™ - Navigation précise pour une couverture de piscine optimale



Moteur dynamique à double entraînement pour un nettoyage de piscine maximal



Système Swivel qui empêche l'entortillement du câble



Télécommande



Caddy fourni. Facilite le transport et le rangement du robot

CARACTÉRISTIQUES PRODUITS DOLPHIN WAVE 100

Longueur de piscine idéale	Jusqu'à 25 m
Zones de nettoyage	Fond, parois et ligne d'eau
Durée de cycle de nettoyage	4h / 6h / 8h
Filtration	3 niveaux de filtres interchangeables pour débris fins et ultra fins : permet d'adapter la finesse de filtration en fonction de l'état de la piscine
Poids	12 kg
Longueur de câble	30 m câble anti-entortillement (Swivel)
Navigation et manoeuvrabilité	Système CleverClean™ - Navigation précise
Télécommande	incluse
Caddy	inclus
Garantie	3 ans, pour eau salée 12 mois
Centre de service après-vente	ATTENTION: Une réparation est effectuée uniquement dans notre centre de service après-vente sur les appareils que nous avons importés

10



Dolphin Wave 150

No article Description

Prix CHF



DOLPHIN WAVE 150

E

Optez pour un nettoyage professionnel sans compromis avec le Wave 150. Ce robot de nettoyage de piscines commerciales offre une fiabilité de longue durée et le meilleur nettoyage d'une paroi à l'autre de sa catégorie. Le Wave 150 est un robot de nettoyage de piscines commerciales facile à utiliser et à nettoyer. Il nettoie efficacement toute piscine commerciale de taille moyenne, quel que soit le type ou la forme de bassin, et vous offre une solution à robot unique pour plusieurs piscines de votre établissement.

101044	Dolphin Wave 150 avec brosses PVC pour tous types de piscines	8'665.00
--------	--	----------

*Disponible à nouveau dès l'automne 2022

PIECES DE RECHANGE POUR DOLPHIN WAVE 150

S

104-419	Cartouche 100 microns	460.00
104-296	Cartouche 50 microns (Option)	460.00



Gyroscope intégré, assure un mouvement agile et une couverture complète



Brosses actives à double direction



Modèle à cartouche

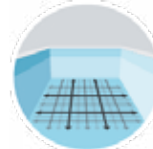

Balayage labyrinthe



Télécommande



Caddy fourni. Facilite le transport et le rangement du robot

CARACTÉRISTIQUES PRODUITS DOLPHIN WAVE 150

Longueur de piscine idéale Jusqu'à 25 m

Zones de nettoyage Fond uniquement

Durée de cycle de nettoyage 4h / 5h / 6h

Filtration Système à cartouche, 100 microns

Poids 20 kg

Longueur de câble 35 m

Navigation et manoeuvrabilité Balayage labyrinthe

Télécommande incluse

Caddy inclus

Garantie **2 ans, pour eau salée 12 mois**

Centre de service après-vente **ATTENTION: Une réparation est effectuée uniquement dans notre centre de service après-vente sur les appareils que nous avons importés**



Dolphin Wave 200 XL

No article Description

Prix CHF



DOLPHIN WAVE 200 XL

E

Optez pour des performances de nettoyage jamais égalées grâce au Dolphin WAVE 200 XL. Ce robot de nettoyage révolutionnaire de piscines collectives garantit une fiabilité longue durée et un nettoyage optimal. Facile à utiliser et à entretenir, il nettoie efficacement toute piscine collective jusqu'à 33 m de longueur, quelle que soit sa forme ou son revêtement, et fournit une solution robotisée unique adaptable à plusieurs piscines dans le même établissement. Grâce à un fonctionnement rapide et efficace, vos piscines resteront ouvertes et les périodes de fermeture pour nettoyage seront réduites.

101061	Dolphin Wave 200 XL avec système de navigation	10'420.00
--------	--	-----------

PIECES DE RECHANGE POUR DOLPHIN WAVE 200 XL0

S

104-296	Cartouche 50 microns pour filtre double-couches (individuel)	460.00
104-297	Unité en forme de spirale pour filtre double-couches (individuel)	70.70



Brosses actives à double direction



MMI: Interface numérique interactive pour des modes de nettoyage à sélectionner



Système de filtration en spirale à 2 couches



Processus de nettoyage ligne par ligne



Télécommande



Caddy multifonctionnel avec déroulement automatique du câble

CARACTÉRISTIQUES PRODUITS DOLPHIN WAVE 200 XL

Longueur de piscine idéale	Jusqu'à 33 m
Zones de nettoyage	Fond uniquement
Durée de cycle de nettoyage	De 1 h à 8 h avec départ différé
Filtration	Système de filtration en spirale à 2 couches
Poids	24 kg
Longueur de câble	35 m
Navigation et manoeuvrabilité	Processus de nettoyage ligne par ligne
MMI	Interface numérique interactive - Indicateur de filtre plein, départ différé, sélection des programmes de nettoyage, diagnostics
Télécommande	incluse
Caddy	inclus
Garantie	2 ans, pour eau salée 12 mois
Centre de service après-vente	ATTENTION: Une réparation est effectuée uniquement dans notre centre de service après-vente sur les appareils que nous avons importés

10



Dolphin Wave 300 XL

No article Description

Prix CHF



DOLPHIN WAVE 300 XL

E

Prenez le dessus, avec le robot de nettoyage Dolphin Wave 300 XL. Ultra performant, il convient parfaitement aux grandes piscines publiques ainsi qu'aux centres olympiques, aux parcs aquatiques et autres bassins à haute fréquentation de 25 à 60 mètres de longueur. Performances professionnelles de nettoyage garanties pour des exigences de haut niveau. Conçu pour une fiabilité durable lors des opérations quotidiennes de nettoyage, le Dolphin Wave 300 XL convient parfaitement au nettoyage de bassins très sales et offre les meilleures performances de nettoyage dans sa catégorie. Il fonctionne efficacement dans n'importe quel grand bassin, peu importe le relief ou le type de revêtement, y compris dans les piscines avec plages immergées et sols fortement inclinés.

101040 Dolphin Wave 300 XL avec système de navigation

13'470.00

PIECES DE RECHANGE POUR DOLPHIN WAVE 300 XL

S

104-283	Sac filtrant standard 70 microns	51.40
104-284	Sac filtrant grossier 150 microns	51.40
104-285	Sac filtrant fin 50 microns	63.20



Nettoie et frotte activement pour éliminer les algues et les bactéries



MMI : Interface numérique interactive pour des modes de nettoyage à sélectionner



Piscine collectives



Processus de nettoyage ligne par ligne



Télécommande



Caddy multifonctionnel avec déroulement automatique du câble

CARACTÉRISTIQUES PRODUITS DOLPHIN WAVE 300 XL

Longueur de piscine idéale	Jusqu'à 60 m
Zones de nettoyage	Fond uniquement
Durée de cycle de nettoyage	De 1 h à 8 h
Filtration	3 niveaux de filtration avec accès par le haut: fine, ultrafine et jetable, qui permet d'adapter la finesse de filtration en fonction de l'état de la piscine
Poids	25 kg
Longueur de câble	43 m
Navigation et manoeuvrabilité	Processus de nettoyage ligne par ligne
MMI	Interface numérique interactive - Indicateur de filtre plein, départ différé, sélection des programmes de nettoyages - diagnostics
Télécommande	incluse
Caddy	inclus
Garantie	2 ans, pour eau salée 12 mois
Centre de service après-vente	ATTENTION: Une réparation est effectuée uniquement dans notre centre de service après-vente sur les appareils que nous avons importés



Robby aspirateur automatique

No article Description

Prix CHF



ROBBY – ASPIRATEUR AUTOMATIQUE POUR PISCINES PRIVEES

C

- brosse et aspire
- nettoie sans électricité, sans danger et de façon écologique
- grand préfiltre, avec programme automatique breveté
- travaille sans surveillance
- travaille aussi sous la couverture du bassin
- dispose d'un compteur d'heures d'utilisation incorporé
- nettoie particulièrement bien dans les coins et aux bords
- fonctionne avec toutes les pompes de piscines
- une aide rapide et indispensable

101000 Robby
pour piscines avec des fonds plats
ou petites inclinaisons
poids 8,7 kg

1'290.00

Pour piscines:

Sols droits (70%)



(passe par-dessus les bordes de fond usuelles)

Sols inclinés (15%)



(creux et réhaussements jusqu'à 40 mm)

10



Utilisable aussi pour étangs de nage!

EVASStream

nage à contre-courant WideX



No article Description Prix CHF

EVASTREAM D



EVASStream transforme facilement n'importe quelle piscine en un environnement de remise en forme à domicile. Utilisez votre piscine pour bien plus qu'un simple rafraîchissement pendant les chaudes journées d'été. Vous pouvez commencer votre journée par une séance d'entraînement énergétique ou faire une baignade relaxante le soir pour évacuer tout le stress d'une journée bien remplie. EVASStream vous permet de profiter de votre piscine toute l'année!

EVASTREAM NICHE WIDEX D



116005 EVASStream WideX niche en inox pour piscines béton, liner et inox 3'536.00



116016 EVASStream WideX niche en polypropylène pour piscines béton, liner et PP 2'136.00

116037 EVASStream jeu de flasques pour piscine à étanchéité souple pour niche en polypropylène (116016) 253.50

116038 EVASStream WideX niche en polypropylène pour piscines préfabriquées avec goujons filetés 2'136.00

EVASTREAM ENJOLIVEURS WIDEX D



116018 EVASStream WideX1 Wave enjoliveur en ABS anthracite 955 x 335 mm, pour 1 turbine 738.00



116020 EVASStream WideX1 Wave enjoliveur en inox 955 x 335 mm, pour 1 turbine 1'400.00



116019 EVASStream WideX2 Wave enjoliveur en ABS anthracite 955 x 335 mm, pour 2 turbines 738.00



116021 EVASStream WideX2 Wave enjoliveur en inox 955 x 335 mm, pour 2 turbines 1'400.00

Enjoliveurs en ABS blanc et argenté sur demande



EVASStream FIT
single-engine machine

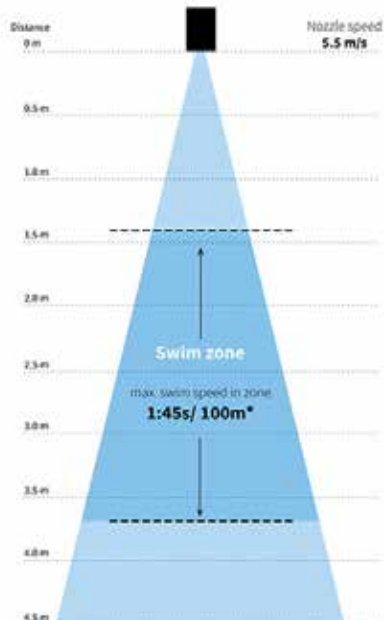

EVASStream PRO
single-engine machine

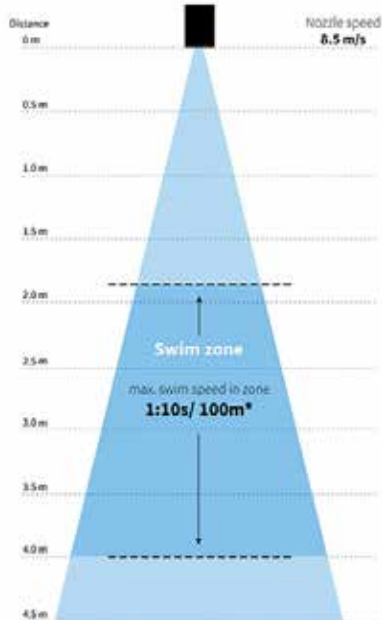

EVASStream MAX
double-engine machine

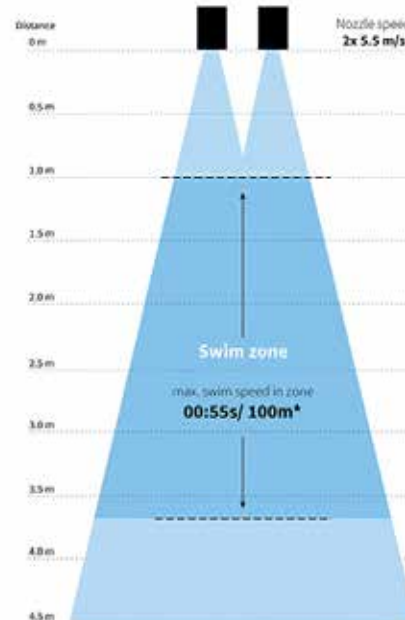

EVAStream

nage à contre-courant WideX

No article Description Prix CHF

EVASTREAM KITS D'ASSEMBLAGE WIDEX

No article	Description	Prix CHF
116014	EVASTream FIT kit d'assemblage 225 m³/h , 5,5 m/s avec turbine 1,2 kW et 5 m de câble, bloc d'alimentation incl., avec coffret de commande pour interrupteur Piezo	12'890.00
116003	EVASTream PRO kit d'assemblage 350 m³/h , 8,5 m/s avec turbine 2 kW et 5 m de câble, bloc d'alimentation incl., avec coffret de commande pour interrupteur Piezo	14'362.00
116015	EVASTream MAX kit d'assemblage 450 m³/h , 2x 5,5 m/s avec 2 turbines 2,4 kW, 5 m de câble, bloc d'alimentation incl., avec coffret de commande pour interrupteur Piezo	21'727.00

Pour les rallongements de câble, l'article 116036 doit être commandé en plus.

ACCESSOIRES POUR EVASTREAM WIDEX

No article	Description	Prix CHF
116022	EVASTream triple interrupteur Piezo avec design luxueux en ABS anthracite, avec 10 m de câble	666.00
116023	EVASTream triple interrupteur Piezo avec design luxueux en ABS blanc, avec 10 m de câble	666.00
116039	EVASTream triple interrupteur Piezo avec design luxueux en ABS argenté, avec 10 m de câble	666.00
074305	EVA niche en ABS pour triple interrupteur Piezo EVASTream	250.00
116036	EVASTream boîte de dérivation pour passer du câble 3 x 16 mm² sur du câble 3 x 25 mm², pour 1 turbine EVASTream	308.00



NOUVEAU



EVAStream

nage à contre-courant en saillie

No article Description Prix CHF

EVASTREAM NAGE À CONTRE-COURANT SM POUR MONTAGE EN SAILLIE D

116030*	EVASTream SM FIT pour montage ultérieur 225 m³/h , 5,5 m/s avec turbine 1,2 kW et 5 m de câble, bloc d'alimentation incl., sans kit de montage, avec coffret de commande pour interrupteur Piezo	14'627.00
116000*	EVASTream SM PRO pour montage ultérieur 350 m³/h , 8,5 m/s, avec turbine 2 kW et 5 m de câble, bloc d'alimentation incl., sans kit de montage, avec coffret de commande pour interrupteur Piezo	16'100.00
116031*	EVASTream SM MAX pour montage ultérieur 450 m³/h , 2x 5,5 m/s, avec 2 turbines 2,4 kW, 5 m de câble, bloc d'alimentation incl., sans kit de montage, avec coffret de commande pour interrupteur Piezo	25'204.00
116032*	EVASTream kit de montage avec 2 ventouses	147.50
116033*	EVASTream équerre de montage 0 - 40 mm niveau d'eau jusqu'au bord de piscine	347.00
116034*	EVASTream équerre de montage 80 - 120 mm niveau d'eau jusqu'au bord de piscine	347.00
116035*	EVASTream équerre de montage 160 - 200 mm niveau d'eau jusqu'au bord de piscine	347.00

*Pas disponible du stock!

Pour les rallongements de câble, l'article 116036 doit être commandé en plus.

Exécution avec boîtier en blanc ou anthracite sur demande.



NOUVEAU

ACCESSOIRES POUR EVASTREAM SQUAREX ET SM D

116022	EVASTream triple interrupteur Piezo avec design luxueux en ABS anthracite, avec 10 m de câble	666.00
116023	EVASTream triple interrupteur Piezo avec design luxueux en ABS blanc, avec 10 m de câble	666.00
116039	EVASTream triple interrupteur Piezo avec design luxueux en ABS argenté, avec 10 m de câble	666.00
074305	EVA niche en ABS pour triple interrupteur Piezo EVASTream	250.00
116036	EVASTream boîte de dérivation pour passer du câble 3 x 16 mm² sur du câble 3 x 25 mm², pour 1 turbine EVASTream	308.00



Fluvo nage à contre-courant XANAS séparée



piscines béton-carrelage



piscines béton-liner



piscines en polyester



piscines bois-liner



blocs en polystyrène



piscines existantes



piscines avec étanchéité souple



à souder

No article Type Description Prix CHF

FLUVO NAGE À CONTRE-COURANT XANAS SEPARÉE



- Emplacement variable de la pompe possible
- **Pompe d'attraction réglable, moteur IE 3 jusqu'à 72 m³/h**
- Construction ultraplate 30 mm unique, diamètre 285 mm
- Interrupteur Piezo éclairé pour ON/OFF
- Interrupteur Piezo pour régler le débit d'eau et le débit d'air
- Mélange d'air automatique efficace et fiable
- Aspiration intégrée grâce à une trame perforée en forme de gouttes
- Résistant à l'eau salée jusqu'à 3'000 mg/l resp. 0,5% de teneur en sel

XANAS PIERCE A SCELLER SEPARÉE PU

C

111417		Fluvo pièce à sceller PU XANAS, raccord DN 65/15	1'142.00
111414		Fluvo pièce à sceller PU XANAS, raccord DN 65/15 jeu de flasques incl.	1'336.00
111415		Fluvo pièce à sceller PU XANAS, raccord DN 65/15	1'230.00
111416		Fluvo pièce à sceller PU XANAS, raccord DN 65/15	1'426.00



XANAS PIERCE A SCELLER SEPARÉE V4A

C

111413		Fluvo pièce à sceller V4A XANAS, raccord DN 65/15	1'864.00
--------	--	---	----------







XANAS Q-LINE KIT D'ASSEMBLAGE SEPARÉE

C

111422		Fluvo kit d'assemblage XANAS, interrupteur Piezo, Inox mat	3'038.00
111423		Fluvo kit d'assemblage XANAS, interrupteur Piezo, Inox mat	3'038.00
111424		Fluvo kit d'assemblage XANAS, interrupteur Piezo, Inox mat	3'038.00
111425		Fluvo kit d'assemblage XANAS, interrupteur Piezo, Inox mat	3'038.00



Fluvo nage à contre-courant XANAS séparée

No article	Type	Description	Prix CHF
XANAS KIT D'ASSEMBLAGE SEPARÉE			C
111420		Fluvo kit d'assemblage XANAS, interrupteur Piezo, ABS anthracite	1'506.00
111421		Fluvo kit d'assemblage XANAS, interrupteur Piezo, ABS anthracite	1'506.00
111431		Fluvo kit d'assemblage XANAS, interrupteur Piezo, inox mat	2'270.00
111432		Fluvo kit d'assemblage XANAS, interrupteur Piezo, inox mat	2'270.00
111433		Fluvo kit d'assemblage XANAS, interrupteur Piezo, inox mat	2'270.00
XANAS MOTORISATION SEPARÉE REGLABLE			C
111430		Fluvo motorisation XANAS P2 = 4,0 kW, 72 m³/h, 400 V, avec convertisseur de fréquences	7'065.00



NOUVEAU



MYFLUVO APP – LE PLAISIR DE LA BAINNADE SMART

Myfluvo est une application à distance qui permet de commander, de combiner et de pré-régler toutes les attractions Fluvo de la piscine, individuellement ou ensemble. Toutes les attractions installées dans la piscine peuvent être facilement activées et désactivées. Les intensités des différentes attractions peuvent être réglées selon la puissance et la durée souhaitées.

- Commande intuitive de toutes les attractions Fluvo de la piscine
- Création de programmes d'entraînement, de massage et de séquences lumineuses.
- Enregistrement des séquences de programme créées
- Possibilité d'équiper ultérieurement les appareils Fluvo existants



Fonctionnement uniquement en combinaison avec un Gateway.

Composants hardware nécessaires, disponibles sur demande à partir du printemps 2022!

Fluvo nage à contre-courant XANAS Compact

NOUVEAU



No article	Type	Description	Prix CHF
------------	------	-------------	----------

FLUVO NAGE À CONTRE-COURANT XANAS COMPACT C

Pour une installation directe sur le bassin.
Conception compacte et installation simple.
Requiert peu de temps pour l'installation et ne nécessite pas de tuyauterie complexe.

XANAS COMPACT PIERCE A SCELLER C

111175		Fluvo pièce à sceller PU XANAS Compact raccord DN 65/15	969.00
111176		Fluvo pièce à sceller PU XANAS Compact raccord DN 65/15, flasque incl.	1'164.00
111177		Fluvo pièce à sceller PU XANAS Compact raccord DN 65/15	1'253.00
111178		Fluvo pièce à sceller PU XANAS Compact raccord DN 65/15	1'599.00

XANAS COMPACT KIT D'ASSEMBLAGE AVEC BOUTONS DE REGLAGE ROTATIFS C

111179	 	Fluvo kit d'assemblage XANAS Compact ABS blanc	762.00
111181		Fluvo kit d'assemblage XANAS Compact ABS blanc	762.00
111180	 	Fluvo kit d'assemblage XANAS Compact inox mat	1'619.00
111182		Fluvo kit d'assemblage XANAS Compact inox mat	1'619.00
111184	 	Fluvo kit d'assemblage XANAS Compact inox mat	1'693.00

XANAS COMPACT MOTORISATION TYPE WK, COFFRET DE COMMANDE CONTROL NT 1.0 INCLUS C

111183	Q = 1000 l/m - 60 m ³ /h 3.0 kW / triphasé 400 V Pied de soutien incl.	4'863.00
--------	---	----------



Remarque : pompe avec convertisseur de fréquence sur demande.

Fluvo nage à contre-courant C2 Compact Rondo

No article Type Description Prix CHF







FLUVO NAGE À CONTRE-COURANT C2 COMPACT RONDO

Construction compacte pour un montage rapide et facile. Frais de montage minimes. Sans tuyauterie.

C2 COMPACT RONDO PIECE A SCELLER







C

111042	  	standard	559.00
111041		standard	316.00
111043		standard	448.00



C2 COMPACT RONDO KIT D'ASSEMBLAGE

C

111072		ABS blanc	729.00
111092	 	Inox V4A	1'385.00
111071	 	ABS blanc	824.00
111093	 	Inox V4A	1'501.00



C2 COMPACT RONDO MOTORISATION, INCL. COFFRET DE COMM. AVEC MINUTERIE

C

111101	C2 / 3,0	Q = 1000 l/min., P2 = 3,0 kW triphasé 400 V courant nominal 5,55 A, moteur IE3	4'417.00
--------	----------	--	----------



Les nages à contre-courant ont été conçues pour le secteur privé.
Elles sont appropriées pour une concentration de sel jusqu'à 1000 mg/l (NaCl).
Pour les installations résistantes à l'eau salée jusqu'à 4500 mg/l, sur demande.

11



Fluvo nage à contre-courant C2G séparé rondo

No article Type Description Prix CHF

FLUVO NAGE À CONTRE-COURANT C2G SEPARÉ RONDO

Emplacement variable de la pompe possible.

C2G SEPARÉ RONDO PIÈCE À SCELLER

C

111044		standard	905.00
111046		standard	1'117.00
111047		standard	1'205.00
111069		standard	1'272.00
111068		90° pour murs dès 18 cm	1'986.00

C2G SEPARÉ RONDO KIT D'ASSEMBLAGE

C

111072		ABS blanc	729.00
111092		Inox V4A	1'385.00
111074		ABS blanc	824.00
111096		Inox V4A	1'501.00

C2G SEPARÉ RONDO PIÈCE À SCELLER POUR MONTAGE ULTÉRIEUR

C

111045		standard	1'763.00
111163	Set de montage	Kit d'étanchéité résine ou outillage pour étanchéité	901.00

C2G SEPARÉ RONDO MOTORISATION AVEC PIED D'APPUI INCL. COFFRET DE COMMANDE AVEC MINUTERIE

C

111107	C2G / 3,0	Q = 1000 l/min., P2 = 3,0 kW champ tournant 400 V, courant nominal 5,55 A, moteur IE3	4'008.00
--------	-----------	---	----------

ASTUCE

Les nages à contre-courant ont été conçues pour le secteur privé. Elles sont appropriées pour une concentration de sel jusqu'à 1000 mg/l (NaCl). Pour les installations résistantes à l'eau salée jusqu'à 4500 mg/l, sur demande.







NAGE À CONTRE-COURANT X-JET POWER

C'est avec plaisir que nous vous ferons parvenir une offre!

sur demande

Fluvo

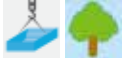
accessoires et pièces détachées

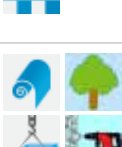
No article	Type	Description	Prix CHF
ACCESSOIRES			C
111127*		Buse de massage impulsion MD9 avec grille plastique	688.00
111139		Buse de massage MD3 avec tuyau flexible bleu 1,8 m	397.00
111225*		Tuyau de massage simple bleu pour massage ponctuel, 1,8 m	377.00
161094		Poignée 45° par pièce	255.00
111125		Poignée 90° par pièce	165.00
111129		Poignée d'appui arceau pour C2 pour kit d'assemblage en ABS/inox	Rondo 786.00
111128		Poignée d'appui arceau pour C2 pour kit d'assemblage en ABS/inox	Rondo 786.00
111134*		Poignée d'appui arceau pour C2G pour kit d'assemblage en ABS/inox	Rondo 786.00
111136*		Poignée d'appui arceau pour C2G pour kit d'assemblage en ABS/inox	Rondo 786.00









*Jusqu'à épuisement du stock!

PIECES DETACHEES			C
111143	Couvercle d'hivernage avec O-Ring pour Rondo		173.00
111144	Cache d'obturation étanche pour Rondo		440.00
111426	Couvercle d'hivernage XANAS PVC avec O-Ring pour pièce à sceller		235.00
111141	Console de soutien réglable		322.00
111142	Console de soutien mural pour pompes 0,75 kW - 4,0 kW		465.00
111-072	Télérupteur Rapa		164.00
111-096	Interrupteur Fraba DW		240.00
111-101	Set d'emboîtement Rondo bleu		98.50
111-178	Set d'emboîtement Rondo inox argent		113.00
111-105	Raccord de tube pour Rondo C2		222.00
111-108	Raccord de tube pour Rondo C2G		222.00
111-107	Membrane d'enclenchement C2G Classic		162.00
111-111	Membrane d'enclenchement C2 Classic		162.00



Fluvo

Combinaison de 2 attractions avec une seule pompe

No article	Type	Description	Prix CHF
C2G RONDO AVEC VANNE 3-VOIES BESGO ET 3 BUSES DE MASSAGE			C
111044		Pièce à sceller C2G Rondo	905.00
111092		Kit d'assemblage C2G Rondo, Inox V4A	1'385.00
111219		Pièce à sceller pour buse de massage Rio Compact (il faut 3 pcs)	401.00
111196		Buse massage confort pro, Inox V4A 20 m³/h incl. cache + soupape V4A (il faut 3 pcs)	781.00
111374		Pompe type WK P2 = 3,0 kW, 400 V, 5,55 A raccord fileté	2'700.00
083330		Vanne 3-voies Besgo DN 65 / Ø 75 mm	1'090.00
111154		Coffret P2 = 3,0 kW, 400 V, 6,5 A pour commande vanne Besgo	1'361.00
C2G RONDO AVEC VANNE 3-VOIES BESGO ET SYSTEME DE MASSAGE RIO GRANDE			C
111044		Pièce à sceller C2G Rondo	905.00
111092		Kit d'assemblage C2G Rondo, Inox V4A	1'385.00
111221		Pièce à sceller système de massage Rio Grande	696.00
111230		Buse multi-trous V4A, Inox V4A 24 - 42 m³/h, paroi 48 - 60 m³/h, fond	1'100.00
111374		Pompe type WK P2 = 3,0 kW, 400 V, 5,55 A raccord fileté	2'700.00
083330		Vanne 3-voies Besgo DN 65 / Ø 75 mm	1'090.00
111154		Coffret P2 = 3,0 kW, 400 V, 6,5 A pour commande vanne Besgo	1'361.00

2 attractions d'eau avec 1 pompe

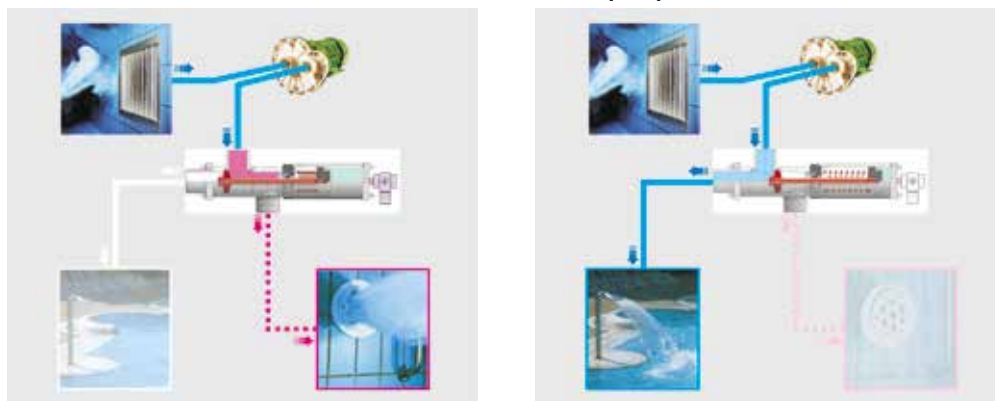

Pour les installations combinées, veuillez nous demander. C'est avec plaisir que nous vous ferons parvenir une offre!



Les nages à contre-courant ont été conçues pour le secteur privé.
Elles sont appropriées pour une concentration de sel jusqu'à 1000 mg/l (NaCl).
Pour les installations résistantes à l'eau salée jusqu'à 4500 mg/l, sur demande.

Fluvo

Douche cascade

No article Type Description Prix CHF





RIO CASCADE PIECE A SCELLER C

Inclus: pièce à sceller pour bétonner, tuyau sortant droit.
Non-inclus: tuyauterie, angle, manchons, vannes de fermeture

111250   Pièce à sceller pour attractions 781.00

111202   Pièce à sceller pour commande pneum. 478.00

111158   Pièce à sceller pour aspiration Secur 40 pour l'installation dès 0,6 m sous le niveau d'eau 845.00

Pièce à sceller à souder dans les piscines en inox, sur demande.

RIO CASCADE KIT D'ASSEMBLAGE C

Inclus: douche cascade (inox 1.4571) effet mat et brossé, carbon noir ou blanc

111253  Douche casc. Cobra Maxi mat 5'222.00
ronde enjoliveur en deux parties incl. Inox V4A
24 - 42 m³/h
hauteur 800 mm

111262  Douche casc. Cobra Midi-spéciale mat 3'183.00
25 m³/h
hauteur 600 mm
Inox V4A

111252*  Douche cascade Cobra Carbon noir 4'707.00
résistant à l'eau salée
24 - 42 m³/h
hauteur 800 mm
Couleur blanc disponible, prix sur demande

111239  Commande pneumatique mat 679.00
vis incl. Inox V4A

111159  Aspiration Secur 40 mat 731.00
40 m³/h à 0,5 m/s
Inox V4A

*Non livrable du stock









Vous trouverez à la page 338 les pompes et les coffrets électriques.

Pour les installations combinées, veuillez nous demander. C'est avec plaisir que nous vous ferons parvenir une offre!



Fluvo buses de massage pièce à sceller Rio Compact / Grande



No article	Type	Description	Prix CHF
RIO COMPACT PRO PIECE A SCELLER DN 50/20			C
Inclus: pièce à sceller en ABS pour bétonner Non-inclus: tuyauterie, angle, manchons, vannes de fermeture			
111219		Pièce à sceller droite	ABS/PVC 401.00
111194		Pièce à sceller droite	Inox/PVC 783.00
111236		Pièce à sceller coudée 90°	ABS/PVC 476.00
111242		Pièce à sceller droite	ABS/PVC 674.00
111241		Pièce à sceller coudée 90°	ABS/PVC 724.00
111234		Pièce à sceller droite pour buse ABS	ABS/PVC 647.00
111218		Pièce à sceller droite pour buse inox	Inox/PVC 726.00
111237		Pièce à sceller coudée 90°	Inox/PVC 771.00
111193		Pièce à sceller pour buse 2" int. eau, 1/2" ext. air, diamètre extérieur 112 mm à souder dans une piscine inox	Inox/V4A 652.00

Pour les installations combinées, veuillez nous demander. C'est avec plaisir que nous vous ferons parvenir une offre!

Fluvo buses de massage pièce à sceller

Rio Compact / Secur



No article	Type	Description	Prix CHF
COMPACT PIECE A SCELLER POUR COMMANDE PNEUMATIQUE			C
111202		Pièce à sceller	478.00
111243		Pièce à sceller	669.00
111259		Pièce à sceller pour commande pneumatique compl. en inox, diamètre extérieur 110 mm pour souder dans les bassins inox	534.00
PIECE A SCELLER POUR INTERRUPTEUR PIEZO			C
111235		Pièce à sceller	366.00
111245		Pièce à sceller	609.00
111254		Pièce à sceller	714.00
PIECE A SCELLER ASPIRATION SECUR 40 DN 100			C
111158		Pièce à sceller pour l'installation dès 0,6 m sous le niveau d'eau	845.00
111161		Pièce à sceller pour l'installation dès 0,6 m sous le niveau d'eau	933.00



Pour les installations combinées, veuillez nous demander. C'est avec plaisir que nous vous ferons parvenir une offre!

Fluvo kit d'assemblage pour buses de massage Rio Compact / Grande



No article	Type	Description	Prix CHF
RIO COMPACT KIT D'ASSEMBLAGE POUR BUSES BALANCE 12 m³/h			C
111213		Balance pro 12 m ³ /h	ABS blanc 430.00
111214		Balance pro 12 m ³ /h	ABS blanc 579.00
111195		Balance 12 m ³ /h compact	Inox V4A 681.00
111197		Balance 12 m ³ /h compact	Inox V4A 806.00
111248		Balance 12 m ³ /h compact	Inox V4A 614.00
RIO COMPACT KIT D'ASSEMBLAGE POUR BUSES COMFORT 20 m³/h			C
111216		Comfort pro 20 m ³ /h	ABS blanc 551.00
111217		Comfort pro 20 m ³ /h	ABS blanc 689.00
111196		Comfort 20 m ³ /h compact	Inox V4A 781.00
111198		Comfort 20 m ³ /h compact	Inox V4A 926.00
111249		Comfort 20 m ³ /h compact	Inox V4A 696.00
RIO COMPACT KIT D'ASSEMBLAGE POUR BUSES KARIBIC 48 - 60 m³/h			C
111226		Buse Karibic mobile 48 - 60 m ³ /h	Inox V4A 851.00



Vous trouverez à la page 338 les pompes et les coffrets électriques.

Pour les installations combinées, veuillez nous demander. C'est avec plaisir que nous vous ferons parvenir une offre!

Fluvo kit d'assemblage pour buses de massage Rio Compact / Secur

No article Type Description Prix CHF

KIT D'ASSEMBLAGE POUR COMMANDE PNEUMATIQUE C



111239		Commande pneumatique	Inox V4A	679.00
111192		Commande pneumatique	Inox V4A	789.00

KIT D'ASSEMBLAGE POUR INTERRUPTEUR PIEZO „SANS ECLAIRAGE“ C



111265		Interrupteur Piezo carré, 2 m de câble	Inox V4A	669.00
111266		Interrupteur Piezo carré, 2 m de câble	Inox V4A	806.00
111138		Interrupteur Piezo carré, 2 m de câble	Inox V4A	669.00
111434		Interrupteur Piezo rond, 2 m de câble	Inox V4A	669.00
111435		Interrupteur Piezo rond, 2 m de câble	Inox V4A	806.00
111436		Interrupteur Piezo rond, 2 m de câble	Inox V4A	669.00
111137		Interrupteur Piezo rond, 2 m de câble	Inox V4A	669.00

KIT D'ASSEMBLAGE ASPIRATION SECUR 40 320x270mm (uniquement pour montage mural) C



- Diamètre des trous = 8 mm
- 40 m³/h à 0,5 m/s

111159		Aspiration Secur 40	Inox V4A	731.00
111160		Aspiration Secur 40	Inox V4A	936.00
111162		Aspiration Secur 40	Inox V4A	731.00

Vous trouverez à la page 338 les pompes et les coffrets électriques.

Pour les installations combinées, veuillez nous demander. C'est avec plaisir que nous vous ferons parvenir une offre!

Fluvo

pompes et coffret électriques

No article Description Prix CHF

FLUVO POMPE EN MATIERE SYNTHETIQUE POUR ATTRACTIONS D'EAU TYPE WK C

Pompe à basse pression en matière synthétique type WK pour attractions d'eau avec raccords filetés, teneur en chlorides max. 4'500 mg/l



	P2				à		
					10 mCE		
111371	1,5 kW	2,85 A	400 V	42 m³/h	entrée/sortie 2½" / 2" ext.		2'253.00
111372	1,9 kW	3,50 A	400 V	48 m³/h	entrée/sortie 2½" / 2" ext.		2'480.00
111374	3,0 kW	5,55 A	400 V	60 m³/h	entrée/sortie 2½" / 2" ext.		2'700.00
111375	4,0 kW	7,10 A	400 V	80 m³/h	entrée/sortie 3" / 2½" ext.		3'219.00

Plus-value pour exécution eau salée sur demande - délai de livraison env. 8 semaines

POMPE AUTO-AMORÇANTE TYPE SMK C

Pompe centrifuge avec raccords, teneur en chlorides max. 4'500 mg/l



	P2				à		
					10 mCE		
111380	1,5 kW	2,85 A	400 V	42 m³/h	entrée/sortie 2½" ext.		2'899.00
111381	3,0 kW	5,55 A	400 V	54 m³/h	entrée/sortie 2½" ext.		3'939.00

D'autres exécutions sur demande

UNITE DE RECHANGE POUR REPARATION DE POMPES 400 V (COMPL. AVEC MOTEUR, ROUE A AUBE ET JOINT DE CORPS DE POMPE) C



111108	Unité de rechange Fluvo pompe P2 = 1,9 kW, 400 V, 3,5 A pour réparation	2'153.00
111109	Unité de rechange Fluvo pompe P2 = 3,0 kW, 400 V, 5,55 A pour réparation	2'525.00

COFFRETS ELECTRIQUES TYPE CONTROL NT 1 C

Coffret de commande 400 V

Avec fonctions: commande externe, interrupteur Piezo, interrupteur pneumatique, avec minuterie, incl. 5 m de tuyau



111315	Coffret électrique P2 = 1,1 kW, 400 V, 3,15 A	1'107.00
111170	Coffret électrique P2 = 1,5 kW, 400 V, 3,50 A	1'107.00
111150	Coffret électrique P2 = 1,9 kW, 400 V, 4,40 A	1'107.00
111149	Coffret électrique P2 = 3,0 kW, 400 V 6,50 A	1'107.00
111174	Coffret électrique P2 = 4,0 kW, 400 V, 4,40 A	1'107.00
111153	Coffret électrique P2 = 1,9 kW, 400 V, 4,40 A pour vanne Besgo 230 V pour 2 attractions d'eau avec 1 pompe	1'361.00
111154	Coffret électrique P2 = 3,0 kW, 400 V, 6,50 A pour vanne Besgo 230 V pour 2 attractions d'eau avec 1 pompe	1'361.00

Fluvo

plaques bouillonnantes et aspiration

No article Type Description Prix CHF



RIO GRANDE AIR C

Bouillonnement de fond rond Ø 230 mm

111325  Pièce à sceller Rio Grande air 22,5 m³/h 686.00

111326  Kit d'assemblage Rio Grande air 22,5 m³/h 1'075.00



PIECE A SCELLER POUR PLAQUE BOUILLONNANTE EN INOX C

111332*  30 x 30 cm PVC blanc 420.00

111333*  30 x 50 cm PVC blanc 429.00

111336*  50 x 50 cm PVC blanc 566.00

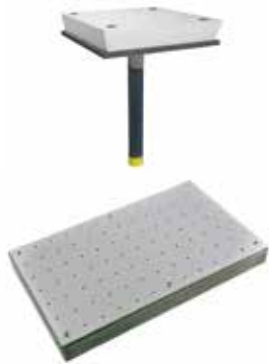

KIT D'ASSEMBLAGE POUR PLAQUE BOUILLONNANTE EN INOX C

Plaque à bulles en inox 1.4571

111341*  30 x 30 cm 40 m³/h Inox V4A 1'803.00

111342*  30 x 50 cm 60 m³/h Inox V4A 2'206.00

111345*  50 x 50 cm 100 m³/h Inox V4A 3'151.00

11



PIECE A SCELLER POUR GRILLE D'ASPIRATION 490 X 490 MM C

111166*  Pièce à sceller pour 1 grille d'aspiration 1 x DN 250 1'150.00





KIT D'ASSEMBLAGE GRILLE D'ASPIRATION 490 X 490 MM (uniquement pour montage mural) C

111156*  1 grille d'aspiration Secur 240 mailles = 5 mm à 0,5 m/S = 240 m³/h Inox V4A 3'375.00

PIECE A SCELLER POUR GRILLE D'ASPIRATION 320 X 270 MM SECUR 40 C

Pour l'installation dès 0,6 m sous le niveau d'eau

111158   Pièce à sceller pour aspiration Secur 40 Raccord: DN 100 845.00



A souder dans les piscines en inox, sur demande.

KIT D'ASSEMBLAGE POUR GRILLE D'ASPIRATION (uniquement pour montage mural) 320 X 270 SECUR 40 C

111159  Grille d'aspiration Secur 40 Diamètre des trous = 8 mm à 0,5 m/S = 40 m³/h Inox V4A 731.00



*Non livrable du stock
Surpresseur, voir page 167.

Fitstar nage à contre-courant Power-Stream

NOUVEAU



No article Description

Prix CHF

FITSTAR NAGE A CONTRE-COURANT POWER-STREAM

C

La Power-Stream peut générer un débit allant jusqu'à 400 m³/h. Sa conception est caractérisée par une faible usure, car la transmission de puissance se fait sans frottement. Tous les composants électriques sont séparés de l'eau de la piscine. La sécurité est donc garantie. Par rapport aux systèmes conventionnels de nage à contre-courant, elle est nettement plus silencieuse et plus économe en énergie. La puissance peut être réglée à tout moment grâce à trois interrupteurs Piezo intégrés et éclairés, ce qui permet également une baignade plus détendue.

112190	Fitstar pièce à sceller V4A Power-Stream I et II	3'375.00
112191	Fitstar kit d'assemblage Power-Stream I 2,6 kW, 270 m ³ /h, convertisseur de fréquences avec 3 interrupteurs Piezo éclairés, réglable en continu inclus	13'714.00
112192	Fitstar kit d'assemblage Power-Stream II 5,5 kW, 400 m ³ /h convertisseur de fréquences avec 3 interrupteurs Piezo éclairés, réglable en continu inclus	15'974.00
112193	Fitstar jeu de flasques Power-Stream pour piscines liner	1'159.00
112194	Fitstar jeu de flasques Power-Stream pour piscines préfabriquées	1'889.00

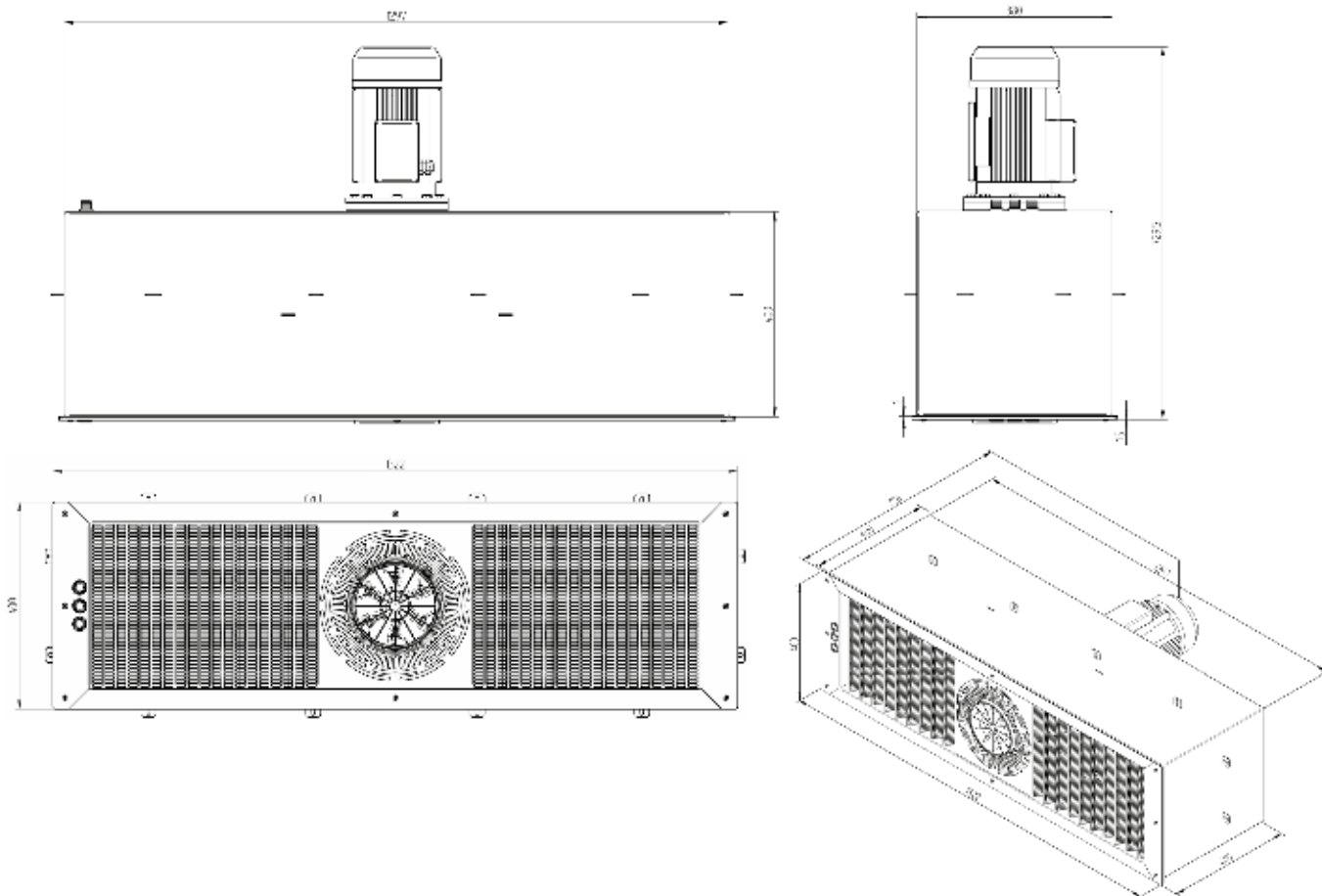

Fitstar nage à contre-courant Taifun

No article Description Prix CHF

FITSTAR NAGE A CONTRE-COURANT TAIFUN – ARMATURE RONDE

C

- avec interrupteur Piezo
- pour tous types de piscine
- standard avec set de vanne
- facile à installer et à monter
- la nage à contre-courant compl. est toujours composé de l'élément d'encastrement et du kit d'assemblage

112000	Pièce à sceller type Taifun prof. montage 24 cm	999.00
112001	Pièce à sceller type Taifun prof. montage 15 cm	945.00
112009	Pièce à sceller Taifun, Taifun Duo en inox à souder prof. montage 24 cm	1'363.00
112006	Kit d'assemblage Taifun 3,4 kW armature ronde, avec pompe 380 V, puissance 2,6 kW	4'928.00
112014	Fitstar prolongation pour armature Taifun, indispensable pour pièce à sceller V4A (112009). Doit toujours être commandé séparément.	70.00
112043	Jeu de flasques pour piscines liner	109.00
112003	Jeu de flasques en V4A pour piscines avec étanchéité souple	227.00
112044	Jeu de flasques pour piscines préfabriquées avec goujon fileté et contre-flasque	382.00
112020	Poignée pour Taifun, uni, pour armature ronde	424.00

FITSTAR NAGE A CONTRE-COURANT TAIFUN – ARMATURE RECTANGULAIRE

C

- avec interrupteur Piezo
- pour tous types de piscine
- standard avec set de vanne
- facile à installer et à monter
- la nage à contre-courant compl. est toujours composé de l'élément d'encastrement et du kit d'assemblage

112000	Pièce à sceller type Taifun 24 cm	999.00
112001	Pièce à sceller type Taifun 15 cm	945.00
112009	Pièce à sceller Taifun, Taifun Duo en inox à souder prof. montage 24 cm	1'363.00
112005	Kit d'assemblage Taifun 3,4 kW armature rectangulaire, avec pompe 380 V, puissance 2,6 kW / 3,4 kW	4'716.00
112014	Fitstar prolongation pour armature Taifun, indispensable pour pièce à sceller V4A (112009). Doit toujours être commandé séparément.	70.00
112043	Jeu de flasques pour piscines liner	109.00
112003	Jeu de flasques en V4A pour piscines avec étanchéité souple	227.00
112044	Jeu de flasques pour piscines préfabriquées avec goujon fileté et contre-flasque	382.00
112021	Poignée pour Taifun, pour armature rectangulaire et Junior	424.00

ACCESSOIRES POUR NAGE A CONTRE-COURANT TAIFUN (LES DEUX TYPES)

C

112030	Coude 90° G 2½" pour élément d'encastrement	327.00
112047	Console pour pompes 1,5, 2,2 et 2,6 kW	359.00
112023	Tuyau de massage Taifun	105.00
112045	Couverture pour UNI, Taifun, Taifun Duo	180.00

Sur demande, toutes les installations sont également livrables en version PN.

Fitstar nage à contre-courant Taifun Duo



No article Description Prix CHF

FITSTAR NAGE A CONTRE-COURANT TAIFUN DUO **C**

- avec interrupteur Piezo
- nage à contre-courant à 2 buses
- la nage à contre-courant compl. est toujours composé de l'élément d'encastrement et du kit d'assemblage

112002	Pièce à sceller type Taifun Duo prof. montage 24 cm	1'131.00
112009	Pièce à sceller Taifun, Taifun Duo en inox à souder prof. montage 24 cm	1'363.00
112007	Kit d'assemblage Taifun Duo 3,4 kW armature ronde avec pompe 380 V puissance 2,6 kW / 3,4 kW	5'646.00
112043	Jeu de flasques pour piscines liner	109.00
112003	Jeu de flasques en V4A pour piscines avec étanchéité souple	227.00
112044	Jeu de flasques pour piscines préfabriquées avec goujon fileté et contre-flasque	382.00
112020	Poignée pour Taifun, uni, pour armature ronde	424.00

ACCESSOIRES POUR NAGE A CONTRE-COURANT TAIFUN DUO **C**

112030	Coude 90° G 2 1/2" pour élément d'encastrement	327.00
112047	Console pour pompes 1,5, 2,2 et 2,6 kW	359.00
112024	Tuyau de massage Taifun Duo avec jet d'eau pulsé, y compris bouchon	643.00
112025	Tuyau de massage Taifun avec bouchon	125.00
112045	Couverture pour UNI, Taifun, Taifun Duo	180.00

PIECES DETACHEES POUR TAIFUN / TAIFUN DUO **C**

112-087	Amortisseur pour pompes Fitstar (contenu de la livraison 1 pce)	25.00
112040	Coude 90° 2" intér.	102.00
112-002	Kit d'assemblage Taifun rond (tête ronde) interrupteur pneumatique inclus	1'982.00
112-004	Kit d'assemblage Taifun Duo ronde (juste la tête) interrupteur pneumatique inclus	2'470.00
112-201	Kit d'assemblage Taifun (tête ronde) V4A incl. interrupteur Piezo avec platine pour coffret de commande sensitif	1'982.00
112-009	Kit d'assemblage Taifun Duo (tête ronde) V4A incl. interrupteur Piezo avec platine pour coffret de commande sensitif	2'694.00

PIECES DETACHEES POUR FITSTAR UNI / JUNIOR **C**

112043	Jeu de flasques pour piscines liner UNI	109.00
112-000	Kit d'assemblage UNI ronde incl. interrupteur Piezo	1'982.00
112021	Poignée Junior et Taifun rectangulaire	424.00
112-001	Kit d'assemblage Junior, interrupteur sensoriel inclus	1'580.00
112048	Tuyau de massage UNI/Junior	95.00

Sur demande, toutes les installations sont également livrables en version PN.

Fitstar nage à contre-courant Double-jet



No article	Description	Prix CHF
FITSTAR NAGE A CONTRE-COURANT DOUBLE-JET		C
	- la pompe puissante 2,6 kW apporte un rendement de 60 m ³ /h sur 2 buses - commande avec interrupteur Piezo - 2 aspirations avec un diamètre de la grille de Ø 280 mm - la vitesse d'aspiration correspond aux normes DIN 13451 - coffret électrique incl.	
112145	Pièce à sceller Double-Jet pour piscines liner et carrelage	1'642.00
112146	Kit d'assemblage Double-Jet 2,6 kW DS pour piscines liner et carrelage	3'731.00
112148	Jeu de flasques pour Double-Jet	309.00
112147	Kit d'assemblage Double-Jet 2,6 kW DS pour piscines préfabriquées compl. avec pièces à sceller, goujon fileté et contre-anneau	5'269.00
FITSTAR BUSE INDIVIDUELLE POUR NAGE A CONTRE-COURANT DOUBLE-JET		C
112162*	Buse à un seul jet pour piscines liner et carrelage	302.00
112161*	Pièce à sceller pour buse de nage à contre-courant pour piscines préfabriquées	356.00

*Jusqu'à épuisement du stock!

Autres attractions d'eau de Fitstar tels que champignons d'eau, canapés d'air, douches cascades, buses pour canal d'eaux vives, etc. sur demande.

11



Fitstar

système de massage standard

No article Description Prix CHF

SYSTEME DE MASSAGE TYPE STANDARD

- incl. interrupteur Piezo et coffret de commande
- spécialement approprié pour spas bétonnés ou bains de bulles

AVEC 4 BUSES DE MASSAGE C

112097	Pièce à sceller pour 4 buses, 1,5 kW, 230 V pour piscines carrelage et liner	1'887.00
112098	Kit d'assemblage 4 buses pour piscines béton	5'255.00
112091	Jeu de flasques 4 buses compl. pour système massage	242.00



AVEC 6 BUSES DE MASSAGE C

112126	Pièce à sceller pour 6 buses, 2,2 kW, 230 V pour piscines carrelage et liner	2'565.00
112128	Kit d'assemblage 6 buses pour piscines béton	5'882.00
112092	Jeu de flasques 6 buses compl. pour système massage	309.00



BUSE DE MASSAGE INDIVIDUELLE POUR BUSES DE MASSAGE TYPE 7 m³/h pour piscines carrelage/liner C

112135	Pièce à sceller pour buse de massage standard pour piscines carrelage/liner	341.00
112-175	Jeu de flasques pour système de massage standard	33.00
112004	Jeu de flasques en V4A pour piscines avec étanchéité souple	65.00



BUSE DE MASSAGE INDIVIDUELLE POUR BUSES DE MASSAGE TYPE 7 m³/h pour piscines préfabriquées C

112134	Pièce à sceller pour buse de massage standard pour piscines préfabriquées	155.00
112136	Buse de massage V4A avec jet orientable (7 m³/h) 1½" ext.	154.00
112137	Buse multi-trous V4A (7 m³/h) 1½" ext.	177.00



Fitstar

système de massage Combi-Whirl

No article Description

Prix CHF

FITSTAR SYSTEMES DE MASSAGE COMBI-WHIRL Ø 160 MM

- avec pompe, plaque de massage, grille d'aspiration
- avec interrupteur et coffret électrique
- sans tuyauterie ni vanne d'arrêt, etc.
- pour piscines liner et carrelage

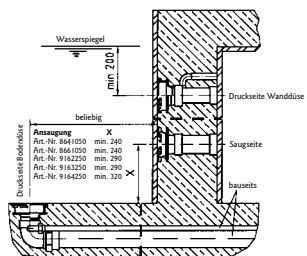

MASSAGE DE SOL 1 x 40 m³/h

C

112099	Pièce à sceller complète avec kit d'assemblage 2,2 kW	5'675.00
112100	Jeu de flasques pour piscines liner	177.00

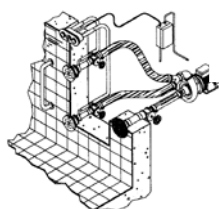

MASSAGE MURAL 2 BUSES 2 x 30 m³/h

C

112101	Pièce à sceller complète avec kit d'assemblage 2,6 kW	6'705.00
112102	Jeu de flasques pour piscines liner	240.00

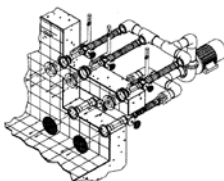

MASSAGE MURAL 3 BUSES 3 x 30 m³/h

C

112103	Pièce à sceller complète avec kit d'assemblage 4 kW	13'741.00
112104	Jeu de flasques pour piscines liner	364.00

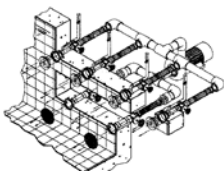

MASSAGE MURAL 4 BUSES 4 x 30 m³/h

C

112105	Pièce à sceller complète avec kit d'assemblage 4 kW	14'250.00
112110	Jeu de flasques pour piscines liner	428.00



ELEMENTS INDIVIDUELS POUR SYSTEME DE MASSAGE COMBI-WHIRL

C

112059	Pièce à sceller murale avec injecteur pression latérale G 2" 30 m³/h	494.00
112058	Pièce à sceller de sol 90° avec injecteur G 2" 40 m³/h	546.00
112057	Plaque de massage V4A Ø 160 mm avec perforations 8 mm pour art. 112059 + 112058	215.00
112072	Jeu de flasques pour piscines liner et préfabriquées (par buse et par aspiration)	63.00
071354	Jeu de flasques en V4A pour piscines avec étanchéité souple (par buse et par aspiration)	107.00
112056	Vanne d'aspiration d'air avec brides et douille ½" fil. diamètre intérieur 19 (sans tuyau)	97.00

11

Fitstar

Aspirations pour attractions d'eau

No article Description Prix CHF

ASPIRATIONS EN LAITON ROUGE POUR DES ATTRACTIONS D'EAU pour piscines liner, béton et carrelage C

071248	Aspiration DN 65 en laiton rouge, compl. avec grille V4A Ø 280 mm, n'aspire pas les cheveux, raccord 2½"	633.00
071249	Aspiration DN 65 en laiton rouge, compl. avec grille V4A Ø 350 mm n'aspire pas les cheveux, raccord 2½"	1'136.00
071251	Aspiration DN 80 en laiton rouge, compl. avec grille V4A Ø 350 mm n'aspire pas les cheveux, collet en PVC et flasque	1'506.00
071254	Flasques pour liner pour aspiration DN 65	60.00
071255	Flasques pour liner pour aspiration DN 80	134.00
071354	Jeu de flasques en V4A pour piscines avec étanchéité souple pour aspiration DN 65	107.00



ASPIRATIONS EN LAITON ROUGE POUR DES ATTRACTIONS D'EAU pour piscines préfabriquées C

071258	Aspiration DN 65 pour piscines préfabriquées en laiton rouge, sans grille raccord 2½" ext. x 2" int.	428.00
--------	---	--------

GRILLE D'ASPIRATION INDIVIDUELLE C

071-084	Grille Ø 200 mm en V4A pour aspiration DN 65, 16,2 m³/h	144.00
071-086	Grille Ø 280 mm en V4A pour aspiration DN 65, 31,9 m³/h	174.00
071-083	Grille Ø 350 mm en V4A pour aspiration DN 65, 52,7 m³/h	798.00



DONNEES TECHNIQUES

Quantité d'aspiration d'après DIN EN 13451	DN 65 / Ø 280 mm	DN 65 / Ø 350 mm	DN 80 / Ø 350 mm
Débit à v=0,5 m/s	31,9 m³/h	52,7 m³/h	52,7 m³/h
Force d'attraction des cheveux v=0,5 m/s	5,0 N	4,0 N	4,0 N



Fitstar

Siège à bulles / Canapé d'air

No article Description Prix CHF



FITSTAR SIEGE A BULLES POUR PISCINES CARRELAGE ET LINER 500 mm C

Sans interrupteur pneum. et sans coffret de commande		
112106	Pièce à sceller pour siège à bulles simple 40 m ³ /h	409.00
112108	Kit d'assemblage pour siège à bulles simple avec tôle de couverture et soufflante 0,5 kW, 230 V	1'879.00
112107	Pièce à sceller pour siège à bulles double 80 m ³ /h	857.00
112109	Kit d'assemblage pour siège à bulles double avec tôle de couverture et soufflante 0,9 kW, 230 V	2'689.00



FITSTAR SIEGE A BULLES INDIVIDUEL C

112106	Pièce à sceller pour siège à bulles individuel pour 40 m ³ /h	409.00
112052	Tôle de couverture pour siège à bulles individuel pour 40 m ³ /h	491.00



FITSTAR CANAPÉ D'AIR POUR PISCINES CARRELAGE C

Massage complet du corps pour les plus hautes exigences. Une expérience de massage très exclusif. Sans interrupteur Piezo et coffret de commande (à commander séparément).

112186*	Pièce à sceller pour 1 canapé d'air, complet avec protection en PVC, tuyauterie et aide au montage réglable	4'823.00
112185*	Kit d'assemblage pour 1 canapé d'air, complet avec plaque de finition en V4A et supresseur 1,1 kW, triphasé incl. amortisseur de bruit	5'142.00
112187*	WEDI-Block en mousse dure de polystyrène pour canapé d'air L = 1745 mm, l = 725 mm (bloc seul, sans plaque de finition). Les canapés d'air de Hugo Lahme sont désormais également disponibles assemblés en un seul bloc. Cela signifie un gain de temps considérable sur le chantier. Plusieurs blocs peuvent être assemblés côte à côte pour créer un banc de bulles. Léger, résistant à l'humidité et adapté à l'eau chlorée. Matériel de support pour carrelage.	6'613.00
Total incl. WEDI-Block pour 1 canapé		16'578.00



*Non livrable du stock

Exécution pour 2 ou 3 canapés sur demande.

ACCESSOIRES POUR CANAPÉ D'AIR C

112082	Pièce à sceller pour interrupteur pneumatique et Piezo	159.00
112157	Interrupteur Piezo avec éclairage LED, 20 m de câble pour piscines liner et carrelage	553.00
112149	Coffret de commande Piezo 1,1 - 1,5 kW, 400 V, 2,5 - 3,6 A	705.00
112008	Jeu de flasques en V4A pour piscines avec étanchéité souple	125.00



Fitstar accessoires

No article	Description	Prix CHF
FITSTAR INTERRUPTEUR PIEZO		C
112082	Pièce à sceller pour interrupteur pneumatique et Piezo pour piscines liner et carrelage	159.00
112085	Pièce à sceller pour interrupteur pneumatique et Piezo pour piscines préfabriquées avec goujons filetés	232.00
112152	Interrupteur Piezo avec éclairage LED, 5 m de câble pour piscines liner et carrelage Ø extérieur 110 mm	473.00
112157	Interrupteur Piezo avec éclairage LED, 20 m de câble pour piscines liner et carrelage Ø extérieur 110 mm	553.00
112158	Interrupteur Piezo avec éclairage LED, 5 m de câble pour piscines préfabriquées Ø extérieur 133 mm	289.00
112081	Jeu de flasques pour pièce à sceller pour interrupteur pneumatique et Piezo	53.00
112008	Jeu de flasques en V4A pour piscines étanchéité souple	125.00
112173	Interrupteur Piezo avec éclairage LED, 5 m câble Ø extérieur 58 mm. Pour piscines préfabr. avec contre-écrou + douille NW 19 Applicable avec remblaiement du bassin!	519.00

FITSTAR COFFRETS DE COMMANDE POUR INTERRUPTEUR PIEZO		C
112077	Coffret de commande Piezo 0,5 - 0,9 kW, 230 V, F4AT	364.00
112149	Coffret de commande Piezo 1,1 - 1,5 kW, 400 V, 2,5 - 3,6 A	705.00
112154	Coffret de commande Piezo 2,2 kW, 400 V, 4 - 6 A	705.00
112155	Coffret de commande Piezo 2,6 kW, 400 V, 5,5 - 8,5 A	705.00
112181	Coffret de commande Piezo, étoile-triangle, 4,0 kW, 400 V	2'522.00
112156	Elément de commande pour coffrets pneumatiques existants	229.00
112176	Coffret de commande Piezo 3-Takt 2,6 kW 400 V, 5,5 - 8,5 A pour vanne Besgo	727.00
112182	Coffret de commande Piezo 3-puls, étoile-triangle, 4,0 kW, 400 V pour vanne Besgo pour interrupteur sensitif	2'518.00

FITSTAR POMPES		C
112-080	Pompe 1,1/1,5 kW, 20 m³/h, 2" 400 V 2,7 A	2'129.00
112-190	Pompe 1,5/1,9 kW, 30 m³/h, 2" 230 V 9,5 A	2'460.00
112-076	Pompe 2,2/2,8 kW, 48 m³/h, 2" 4,8 A (Uni, Junior)	2'151.00
112-078	Pompe 2,6/3,4 kW, 60 m³/h, 2" 6,2 A (Taifun)	2'376.00
112-077	Pompe 2,6/3,4 kW, 60 m³/h, 2½" 6,2 A (Taifun Duo)	2'381.00
112-094	Pompe 2,6 kW, 400 V, manchon à coller PVC Ø 75 mm	2'667.00
112-079*	Pompe 4,0 kW, 120 m³/h, Soft-Start, 8,6/5 A	5'292.00
112-082	Raccord pompe R 2" 90° pour pompes 2,2 kW	114.00
112-083	Raccord pompe R 2" 90° pour pompes 2,6 kW	114.00
112-084	Raccord pompe R 2½" 90° pour pompes 2,6 kW	137.00
112-081	Raccords de pompes aspiration-refoulement Ø 90 mm pour pompes 4,0 kW et 5,5 kW	114.00
112-087	Amortisseur pour pompes (contenu de la livraison 1 pce)	25.00
112047	Console pour pompes 1,5, 2,2 et 2,6 kW	359.00
112046	Console pour pompes 4,0 et 5,5 kW	391.00

*Doit être utilisé avec un coffret de commande Softstart.

Fitstar accessoires



No article	Description	Prix CHF
FITSTAR INTERRUPTEUR PNEUMATIQUE		C
112082	Pièce à sceller pour interrupteur pneumatique et Piezo pour piscines liner et carrelage	159.00
112085	Pièce à sceller pour interrupteur pneumatique et Piezo pour piscines préfabriquées avec goujons filetés	232.00
112080	Interrupteur pneumatique avec enjoliveur V4A Ø 110 mm pour piscines liner et carrelage avec 5 m de tuyau	190.00
112087	Interrupteur pneumatique avec enjoliveur V4A Ø 133 mm pour piscines préfabriquées avec 5 m de tuyau	239.00
112008	Jeu de flasques en V4A pour piscines avec étanchéité souple	125.00
112081	Jeu de flasques pour interrupteur pneumatique et Piezo pour piscine liner	53.00
112-068	Tube d'air pneumatique rouge 7/4 x 1,5 mm, rouleau à 25 m	105.00
112-066	Tube d'air pneumatique rouge 7/4 x 1,5 mm	9.00/m



FITSTAR COFFRETS DE COMMANDE PNEUMATIQUES		C
112071	Coffret pneumatique pour 0,75 kW, 230 V avec protection thermique, 4,5 - 7,5 A	655.00
112073	Coffret pneumatique pour 0,9 kW, 230 V sans protection thermique	329.00
112070	Coffret pneumatique pour 2,0 kW, 230 V, 7 - 12 A	655.00
112079	Coffret pneumatique pour 1,1 kW, 400 V, 2,4 - 3,6 A	655.00
112075	Coffret pneumatique pour 2,2 kW 400 V, 4 - 6 A (7322050)	655.00
112074	Coffret pneumatique pour 2,6 kW 400 V, 6 - 9 A (7322060)	655.00
112083	Coffret pneumatique 4,0 kW étoile-triangle, 400 V, 4 - 6 A	2'365.00
112175	Coffret pneumatique 3-puls 2,2 kW 400 V, 4 - 6 A pour vanne Besgo , pour 2 attractions d'eau avec 1 pompe	748.00
112174	Coffret pneumatique 3-puls 2,6 kW 400 V, 5,5 - 8,5 A pour vanne Besgo , pour 2 attractions d'eau avec 1 pompe	748.00



FITSTAR PIÈCES DE RECHANGE		C
112-069	Convertisseur pneumatique DW 20	269.00
112-065	Convertisseur pneumatique D 3P	322.00
112-176	Télerupteur-relais de commande multifonctions pour une pompe	130.00

UWE

nage à contre-courant pour sportif extrême



No article Description

Prix CHF



UWE NAGE À CONTRE-COURANT TRIVA

La nouvelle installation de nage à contre-courant JetStream TriVA largement éprouvée avec la technologie innovatrice FLAT-Stream produit un courant plat régulier, puissant juste en dessous de la surface de l'eau.

- pour des entraînements professionnels
- 150 m³/h et 225 m³/h de rendement d'eau
- surface de l'eau plus calme que d'autres installations contre-courant traditionnelles
- commande 3 niveaux par JetStream PIEZO, la nouvelle commande tactile à tête de commande unique
- résistant à l'eau de mer jusqu'à 3%



UWE NAGE À CONTRE-COURANT TRIVA 150 m³/h

C

113072	Pièce à sceller TriVA à 3 buses, 150 m ³ /h 4x aspiration Wave 40, interrupteur Piezo	4'487.00
113181	Pièce à sceller TriVa V4A 150 m ³ /h à souder 4x aspiration Wave 40, interrupteur Piezo	4'473.00
113073	Kit d'assemblage TriVA en inox V4A, à 3 buses, 150 m ³ /h 4x aspiration Wave 40, interrupteur Piezo, coffret sans pompe	5'755.00
113038	Jeu de flasques TriVA 150 m ³ /h	1'197.00
113025	Pompe 3,5 kW, 400 V, 2½" AG, 75 m ³ /h, 6,3 A 2 pompes doivent être commandées	2'285.00



UWE NAGE À CONTRE-COURANT TRIVA 225 m³/h

C

113033	Pièce à sceller TriVA à 3 buses 225 m ³ /h 2x aspiration Wave 100, interrupteur Piezo	5'073.00
113182	Pièce à sceller TriVa V4A 225 m ³ /h à souder 2x aspiration Wave 100, interrupteur Piezo	5'588.00
113034	Kit d'assemblage TriVA en inox V4A, à 3 buses, 225 m ³ /h 2x aspiration Wave 100, interrupteur Piezo, coffret sans pompe	6'085.00
113035	Jeu de flasques TriVA 225 m ³ /h	1'441.00
113025	Pompe 3,5 kW, 400 V, 2½" AG, 75 m ³ /h, 6,3 A 3 pompes doivent être commandées	2'285.00

ACCESSOIRES

C

113049	Console murale pour pompe 3,5 kW	558.00
--------	----------------------------------	--------



UWE nage à contre-courant JetStream Puro Compact

No article Description

Prix CHF



UWE JETSTREAM PURO COMPACT

La nage à contre-courant épurée avec la technologie FLAT-Stream éprouvée.
Solution tout-en-un: buse, interrupteur Piezo et aspiration intégrés dans une seule pièce.
Surface de l'eau plus calme par rapport aux nages à contre-courant traditionnelles.

- exécution plate 300 x 500 x 20 mm
- sans mélange d'air
- interrupteur Piezo intégré
- débit d'eau 65 m³/h à 0,8 bar
- tension 400 V
- résistant à l'eau de mer jusqu'à 3%

UWE NAGE À CONTRE-COURANT PURO COMPACT

C

113241	UWE pièce à sceller Puro Compact	1'473.00
113243	UWE pièce à sceller Puro Compact à souder	2'108.00
113240	UWE kit d'assemblage Puro V4A Compact incl. coffret, sans pompe 3,5 kW	2'624.00
113242	Jeu de flasques pour piscines liner ou polyester	424.00
113024	Pompe 3,5 kW, 400 V, 2" fileté, 65 m³/h, 6,3 A	2'163.00



ACCESSOIRES

C

113049	Console murale pour pompe 3,5 kW	558.00
113046	Console réglable en hauteur pour pompe 3,5 kW	536.00

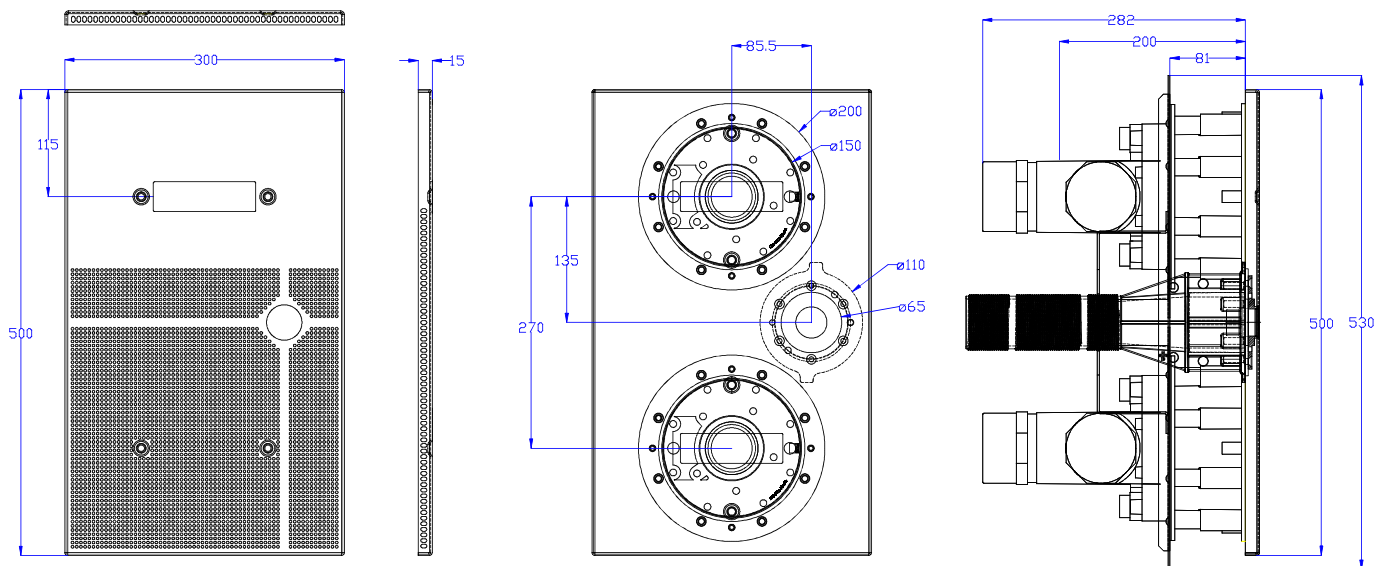

UWE nage à contre-courant VISA

No article Description

Prix CHF



NOUVEAU

UWE VISA

C

La nouvelle nage à contre-courant VISA de haute qualité est fabriquée dans une matière synthétique performante et impressionne par sa conception compacte dans un élégant design bicolore, elle s'adapte ainsi parfaitement à toutes les nuances de gris du bassin.

Elle est équipée d'un bouton Piezo éclairé et d'une aspiration intégrée.

VISA est adaptée à chaque type de piscine.

- Puissance 65 m³/h
- Réglage du débit par le biais de la buse
- Mélange d'air commutable sur simple pression sur le bouton Piezo
- Pièce à sceller en ABS
- Façade en ABS (argent brossé, noir)
- Enjoliveur 410 x 345 x 65 mm
- Interrupteur Piezo avec 7 m de câble, en option 20 m
- Puissance absorbée 3,5 kW, 3 ~ 400 V

113224	UWE pièce à sceller VISA en ABS	428.00
113225	UWE kit d'assemblage VISA - Enjoliveur ABS - Interrupteur Piezo lumineux avec 7 m de câble - Coffret de commande - Pompe 3,5 kW, 400 V, 2" ext., 65 m ³ /h, 6,3 A	4'095.00
113030	Jeu de flasques pour piscines liner et polyester	184.00
114-2001996	UWE kit de rénovation VISA, 400 V coffret de commande incl. Approprié pour ST2/3, ST200/300, Coco La pompe existante peut être utilisée.	2'353.00

ACCESSOIRES UWE VISA

C

113060	Poignées pour piscines béton, argent	212.00
113061	Poignées pour piscines liner et polyester, argent	399.00

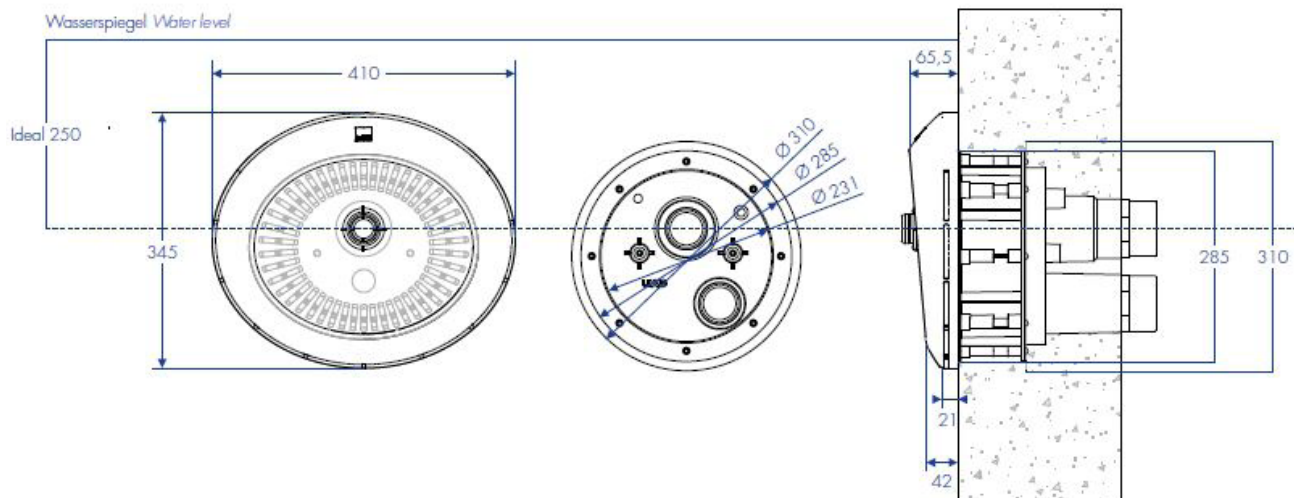

UWE nage à contre-courant PINO



No article Description

Prix CHF

UWE PINO

C

Nage à contre-courant PINO

Nage à contre-courant en inox avec interrupteur Piezo et aspiration intégrés.

Enjoliveur brossé en V4A 1.4571.

Buse orientable avec possibilité de raccorder un tuyau de massage.

Mélange d'air commutable à travers l'interrupteur Piezo, puissance 65 m³/h 3 ~ 400 V



113000	UWE pièce à sceller en ABS	590.00
113227	UWE kit d'assemblage PINO - Enjoliveur inox V4A, mat brossé - Interrupteur Piezo éclairé avec 7 m de câble - Coffret de commande - Pompe 3.5 kW, 400 V, 3 ~, 65 m ³ /h - Tuyaux de découplage pour les raccords de refoulement et d'aspiration - Accessoires de montage	5'683.00
114-2002198	UWE kit de rénovation PINO, 400 V, 3 ~, coffret de comm. incl. Approprié pour ST4/ST400/Juno pneumatique La pompe existante peut être utilisée.	3'657.00
113228	UWE jeu de flasques PINO pour piscines liner et polyester	281.00
113229	UWE flasque de maintien PINO pour piscines carrelage, pour la fixation de l'enjoliveur	249.00



113228



113229

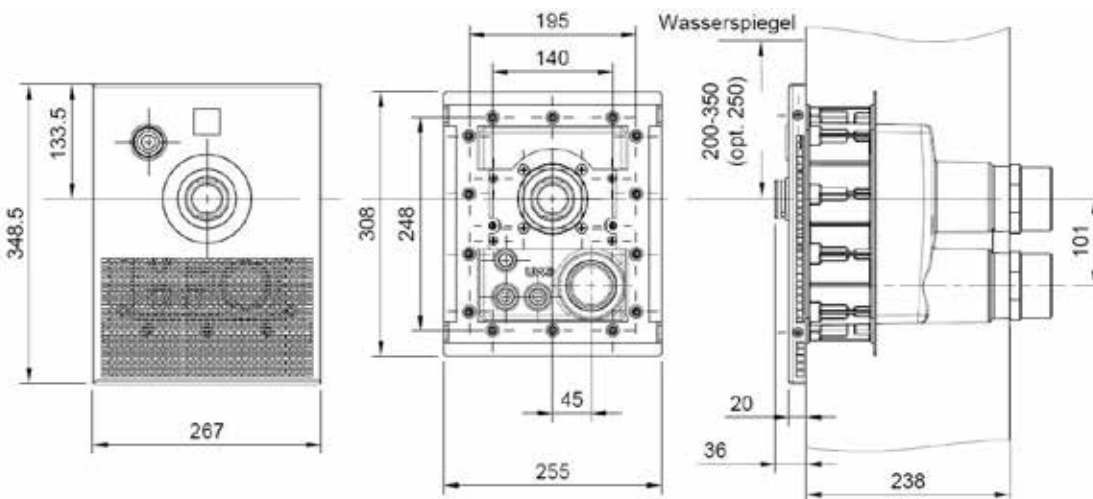

UWE nage à contre-courant JetStream PURO 1 + 2

No article Description Prix CHF

UWE BUSE DE NAGE À CONTRE-COURANT PURO SOLO, APPROPRIÉE POUR L'INSTALLATION DANS UN ESCALIER C



- exécution plate 209 x 209 x 10 mm
- sans mélange d'air
- débit d'eau 65 - 75 m³/h à 0,8 bar
- résistant à l'eau de mer jusqu'à 3%

113192	Puro Solo buse complète incl. pièce à sceller et pièce de finition	1'087.00
113184	Jeu de flasques pour piscines liner ou polyester	159.00

Attention: Buse complète excl. aspiration, pompe, bouton, etc. Accessoires voir page 359.



UWE KIT COMPLET JETSTREAM PURO 2

La nage à contre-courant spéciale pour l'installation dans un escalier de bassin en polyester. La technologie FLAT-Stream produit un courant plat régulier, puissant juste en dessous de la surface de l'eau.

- pour une hauteur de marche verticale (sans l'arrondi de la marche) d'au moins 230 mm
- 2 pcs. aspirations Wave 40, conforme à la norme DIN, peuvent être installées dans le bac de couverture ou en face des deux buses
- avec interrupteur Piezo et coffret de commande Piezo
- pompe 3,5 kW, 400 V, 75 m³/h
- résistant à l'eau de mer jusqu'à 3%

UWE NAGE À CONTRE-COURANT PURO 2 C

113215	UWE pièce à sceller Puro 2 2x buse Puro 1x interrupteur Piezo 2x Wave 40	2'323.00
113216	Kit d'assemblage Puro 2 avec enjoliveurs en inox, sans pompe 2x enjoliveurs pour buse Puro carrée 1x enjoliveur carré pour inter. Piezo 2x enjoliveur carré pour aspiration 1x coffret de commande Piezo	2'664.00
113025	Pompe 3,5 kW, 400 V, 2½" AG, 75 m ³ /h, 6,3 A	2'285.00
113217	Jeu de flasques pour piscines liner et polyester	735.00

ACCESSOIRES C

113049	Console murale pour pompe 3,5 kW	668.00
113046	Console réglable en hauteur pour pompe 3,5 kW	536.00



UWE nage à contre-courant JetStream Juno

No article Description Prix CHF



UWE JETSTREAM JUNO

C

- puissance absorbée 3,5 kW
- débit d'eau 60 m³/h à 0,8 bars
- buse orientable et réglable
- volume d'air réglable en continu
- commande marche/arrêt pneumatique / Piezo
- tension 400 V
- avec coffret
- résistant à l'eau de mer jusqu'à 3%



113000	Pièce à sceller en ABS	590.00
113010	Kit d'assemblage en ABS, sans pompe 3,5 kW, interrupteur pneumatique, pour pièce à sceller en ABS (113000)	2'355.00
113160	Kit d'assemblage en ABS, exécution en design inox sans pompe 3,5 kW, interrupteur pneumatique, pour pièce à sceller en ABS (113000)	2'607.00
113172	Kit d'assemblage en inox V4A sans pompe 3,5 kW, interrupteur Piezo, pour pièce à sceller en ABS (113000)	3'277.00
113032	Jeu de flasques pour piscines liner ou polyester	274.00
113037	Jeu de flasques pour piscines avec étanchéité souple	125.00
113170	Pièce à sceller en V4A à souder dans les bassins en inox	1'414.00
113171	Kit d'assemblage en inox V4A sans pompe 3,5 KW, pour pièce à sceller en V4A (113170)	3'277.00
113024	Pompe 3,5 kW, 400 V, 2" fileté, 65 m³/h, 6,3 A	2'163.00

ACCESSOIRES

C



113049	Console murale pour pompe 3,5 kW	558.00
113046	Console réglable en hauteur pour pompe 3,5 kW	536.00
113044	Poignées pour piscines en béton, blanc	174.00
113045	Poignées pour piscines liner et polyester, blanc	352.00
113060	Poignées pour piscines en béton, argent	212.00
113061	Poignées pour piscines liner et polyester, argent	399.00
113041	Tuyau de massage 1,5 m	162.00
113047	Tuyau de massage 2,5 m	184.00
113043	Buse de massage	43.00
113175	Poignée en V4A, seulement pour exécution en V4A pour piscines préfabriquées (113172 et 113171)	621.00



ABS blanc



design inox



inox V4A

UWE nage à contre-courant JetStream bambo 2 / bambo 2 lux

No article Description

Prix CHF



UWE JETSTREAM BAMBO 2 / BAMBO 2 LUX

- puissance absorbée 3,5 kW
- débit d'eau 75 m³/h à 0,8 bars
- 2 buses orientables et réglables
- volume d'air réglable en continu
- commande marche/arrêt pneumatique/Piezo
- tension 400 V
- résistant à l'eau de mer jusqu'à 3%

BAMBO 2 SANS ÉCLAIRAGE

C



113007	Pièce à sceller en ABS	1'929.00
113177	Kit d'assemblage en inox V4A, interrupteur pneumatique sans pompe 3,5 kW, pour pièce à sceller en ABS	3'758.00
113165	Jeu de flasques pour piscines liner ou polyester	504.00
113037	Jeu de flasques pour piscines avec étanchéité souple Attention: pour Bambo 2, il faut commander 2 pièces.	125.00
113176*	Pièce à sceller en inox V4A, interrupteur Piezo à souder dans les bassins en inox	2'817.00
113178*	Kit d'assemblage en V4A sans pompe 3,5 kW, pour pièce à sceller en V4A	3'971.00
113025	Pompe 3,5 kW, 400 V, 2 1/2" fileté, 75 m ³ /h, 6,3 A	2'285.00

*Non livrable du stock

Bambo 2 en exécution ABS blanc ou avec éclairage sur demande.

Bambo 2 en exécution inox V4A avec éclairage sur demande.



ACCESSOIRES

C



113050	Console murale	581.00
113046	Console réglable en hauteur pour pompe 3,5 kW	536.00
113044	Poignées pour piscines en béton, blanc	174.00
113045	Poignées pour piscines liner et polyester, blanc	352.00
113060	Poignées pour piscines en béton, argent	212.00
113061	Poignées pour piscines liner et polyester, argent	399.00
113041	Tuyau de massage 1,5 m	162.00
113043	Buse de massage	43.00



inox V4A



inox V4A avec éclairage
sur demande

UWE

ystème de massage Libra

No article Description Prix CHF



UWE SYSTEMES DE MASSAGE LIBRA 3, 4, 5

- puissance absorbée 3,5 kW
- débit d'eau 40 m³/h / 50 m³/h / 60 m³/h
- 3, 4 ou 5 buses de massage: 10 - 12 m³/h par buse
- volume d'air en continu
- tension 400 V
- avec aspiration 2x
- **excl. interrupteur et coffret**

LIBRA 3 C

113054	Pièce à sceller en ABS	1'546.00
113087	Kit d'assemblage avec cache en inox sans pompe	1'104.00
113069	Jeu de flasques pour piscines liner ou polyester	469.00
113024	Pompe 3,5 kW, 400 V, 2" filetée, 65 m ³ /h, 6,3 A	2'163.00
Total sans le jeu de flasques		5'282.00

LIBRA 4 C

113055	Pièce à sceller en ABS	1'857.00
113088	Kit d'assemblage avec cache en inox sans pompe	1'284.00
113070	Jeu de flasques pour piscines liner ou polyester	576.00
113024	Pompe 3,5 kW, 400 V, 2" filetée, 65 m ³ /h, 6,3 A	2'163.00
Total sans le jeu de flasques		5'880.00

LIBRA 5 C

113056	Pièce à sceller en ABS	2'183.00
113089	Kit d'assemblage avec cache en inox sans pompe	1'436.00
113071	Jeu de flasques pour piscines liner ou polyester	681.00
113024	Pompe 3,5 kW, 400 V, 2" filetée, 65 m ³ /h, 6,3 A	2'163.00
Total sans le jeu de flasques		6'463.00

UWE BUSE DE MASSAGE A UN TROU SOLO C 10-12 m³

Aucune personne ne se ressemble. C'est la raison pour laquelle, les questions quant à l'emplacement d'une buse de massage dans la paroi du bassin sont différentes. La réponse est Libra. Ces buses sont placées exactement à l'endroit où vous le désirez. Par exemple à la hauteur de votre nuque, coccyx ou vos genoux.

- débit volumique par buse 10 - 12 m³/h
- avec aspiration d'air automatique
- buses, pompes et aspirations à choix
- résistant à l'eau de mer jusqu'à 3%
- **toutes les pièces de finition en inox**

113199	Libra Solo buse à un trou complète ronde pièce à sceller et pièce de finition incluses 10 - 12 m ³ /h	496.00
113198*	Libra Solo buse à un trou complète ronde incl. pièce à sceller à souder 10 - 12 m ³ /h	1'341.00
113183	Jeu de flasques Libra pour piscines liner	125.00
113029	Jeu de flasques Libra pour piscines avec étanchéité souple	63.00

*Non livrable du stock



11

UWE nage à contre-courant avec système de massage système de commutation avec vanne Besgo

No article Description

Prix CHF

UWE JETSTREAM JUNO/LIBRA 3

C

Avec une seule pompe, le système de nage à contre-courant peut être commuté sur un système de massage à 3 buses. Utilisation simple avec l'interrupteur Piezo de la NCC.

La technique - votre avantage:

- 1 seul local technique est nécessaire
- 1 pompe pour 2 attractions
- l'aspiration est effectuée au travers de la NCC, cela ne nécessite donc pas une aspiration supplémentaire
- avec coffret de commande Piezo
- avec l'interrupteur Piezo existant sur la NCC Juno la commutation entre la NCC et le système de massage s'effectue automatiquement.
- commutation avec vanne Besgo 3-voies
- installation et utilisation simple
- résistant à l'eau de mer jusqu'à 3%



UWE KIT COMPLET JUNO/LIBRA 3 QUAD, ENJOLIVEURS V4A

C

113210	Pièce à sceller JUNO/LIBRA 3	1'946.00
113211	Kit d'assemblage JUNO/LIBRA 3, sans pompe, sans vanne Besgo	5'189.00
113025	Pompe 3,5 kW, 400 V, 2½" AG, 75 m³/h, 6,3 A	2'285.00
083330	Vanne 3-voies Besgo DN 65/ d 75 mm	1'090.00
113212	Jeu de flasques JUNO/LIBRA pour piscines liner et polyester	830.00

ACCESSOIRES

C

113049	Console murale pour pompe 3,5 kW Pompe	668.00
113046	Console réglable en hauteur pour pompe 3,5 kW	536.00
113041	Tuyau de massage 1,5 m	162.00
113043	Buse de massage	43.00

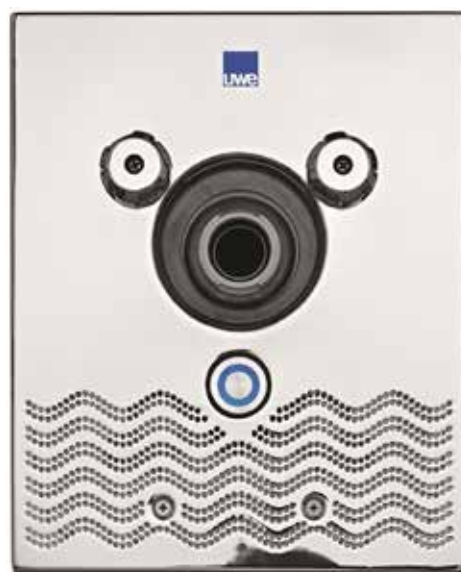

UWE

aspirations, pompes et interrupteurs

No article Description Prix CHF

UWE ASPIRATIONS SOLO C

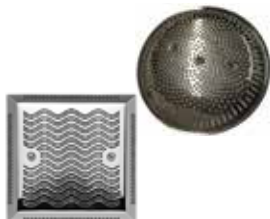

113186	Aspiration complète ronde Ø 300 mm, pièce à sceller et pièce de finition, max. 64 m³/h à 0,5 m/sec	840.00
113187	Aspiration Wave 40 complète carrée, 285 x 285 mm, pièce à sceller et pièce de finition, max. 40 m³/h à 0,5 m/sec	1'647.00
113174	Aspiration Wave 40 complète carrée incl. pièce à sceller à souder . Plaque frontale 285 x 285 mm, max. 40 m³/h à 0,5 m/sec	1'114.00
113184	Jeu de flasques pour piscines liner et polyester	159.00
113099	Jeu de flasques pour piscines avec étanchéité souple	92.00

UWE POMPE C



113026	Pompe 2,5 kW, 400 V, 2" fil., 44 m³/h, 4,6 A non auto-amorçante	2'051.00
113024	Pompe 3,5 kW, 400 V, 2" fil., 65 m³/h, 6,3 A non auto-amorçante	2'163.00
113025	Pompe 3,5 kW, 400 V, 2½" fil., 75 m³/h, 6,3 A non auto-amorçante	2'285.00
113201	Pompe 3,5 kW 400 V, 3-phase, entrée 2½" ext., sortie 2" fil., auto-amorçante jusqu'à une hauteur de 3 m au maximum	2'839.00
113049	Console murale pour pompe 3,5 kW et 2,5 kW 2" fil.	668.00
113050	Console murale pour pompe 3,5 kW 2½" fil.	581.00

UWE INTERRUPTEUR PNEUMATIQUE ET PIEZO C



113057	Pièce à sceller pour interrupteur pneumatique et Piezo	249.00
113051	Pièce à sceller pour interrupteur pneumatique et Piezo à souder pour piscines inox	600.00
113150	Jeu de flasques pour interrupteur pneumatique et Piezo (113057)	97.00
113028	Jeu de flasques pour piscines avec étanchéité souple pour interrupteur pneumatique et Piezo	67.00
113075	Interrupteur pneumatique, avec 7 m de câble, sans coffret de commande, enjoliveur rond V4A	259.00
113222	Interrupteur pneumatique, avec 7 m de câble, sans coffret de commande, enjoliveur carré V4A	631.00
113077	Coffret de commande pneumatique pour 2,5 kW: 4 - 6,3 A	730.00
113078	Coffret de commande pneumatique pour 3,5 kW: 5,5 - 8 A	738.00
113173	Interrupteur Piezo rond, avec 7 m de câble, sans coffret de commande	585.00
113168	Interrupteur Piezo carré, avec 7 m de câble, sans coffret de commande	708.00
113167	Coffret de commande Piezo 3,5 KW, 400 V 1 attraction d'eau avec une seule pompe	947.00
113169	Coffret de commande Piezo 3,5 KW, 400 V avec fonction supplémentaire pour vanne Besgo pour plusieurs attractions	1'421.00

Vous trouverez les vannes Besgo à la page 260.

UWE plaque à bulles avec effet effervescent et nage à contre-courant à accrocher

No article Description

Prix CHF

UWE PERLA AIR 40 - 60 m³/h

- Pour sol, bancs, et sièges à bulles
 - Dimensions de la plaque 50 x 30 cm
 - Perla air peut également être utilisée avec 30 m³/h d'eau pour le massage de la plante des pieds
 Voir notice d'installation. Le tuyau d'air, entre le surpresseur et la plaque à bulles, doit impérativement passer à raison de 300 - 500 mm au-dessus de la ligne d'eau.



113230	Pièce à sceller pour tous types de piscines	832.00
113231	Plaque à bulles V4A pour piscines béton	758.00
113232	Plaque à bulles V4A pour piscines liner et préfabriquées	758.00



Les surpresseurs, voir page 167
 Les interrupteurs / coffrets de commande, voir page 359



UWE JETSTREAM TREVI

113082	Nage à contre-courant TREVI 400 V puissance absorbée 2,5 kW, débit d'eau 43 m ³ /h, buse orientable et réglable, volume d'air en continu, résistant à l'eau de mer jusqu'à 3%	4'345.00
113083*	Nage à contre-courant TREVI 230 V puissance absorbée 1,7 kW, débit d'eau 40 m ³ /h buse orientable et réglable, volume d'air en continu résistant à l'eau de mer jusqu'à 3%	3'859.00



*Non livrable du stock



ACCESSOIRES

113040	Tuyau de massage	162.00
--------	------------------	--------

UWE

Solutions pour rénovations

Solutions pour rénovations



Chaque nage à contre-courant a parfois besoin d'une mise à jour

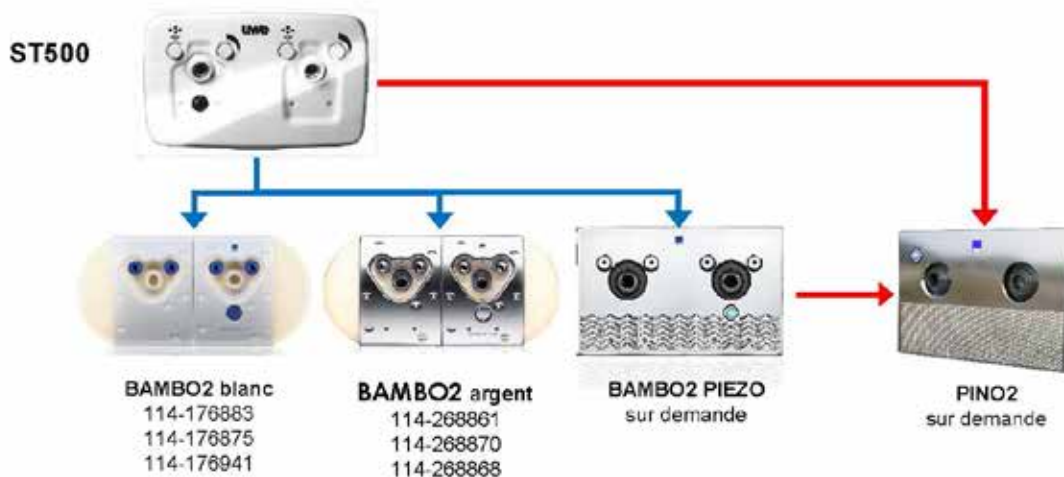
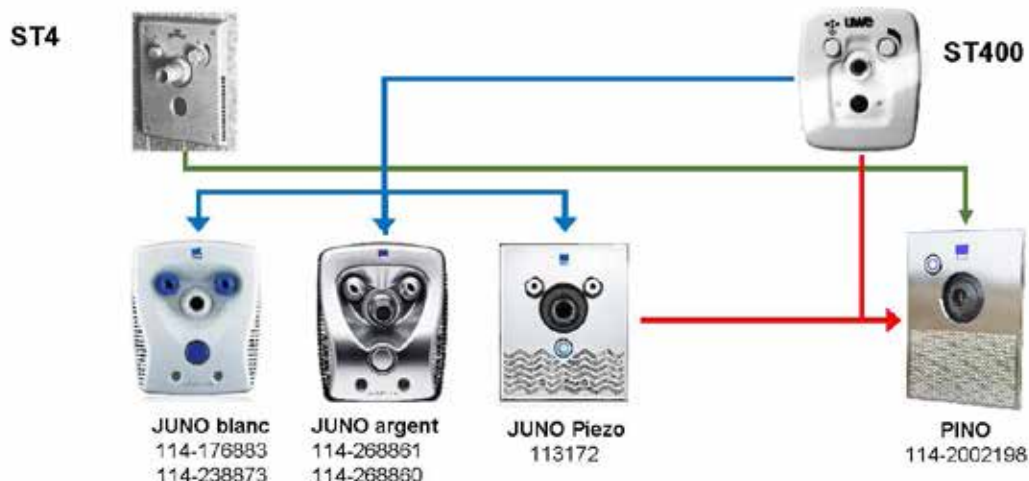
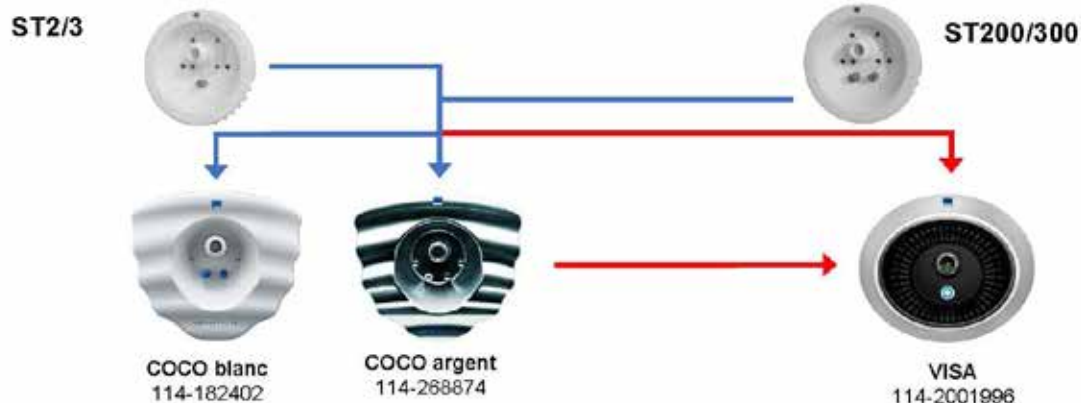

11

Vogue piscines hors-sol acier

No article Description Prix CHF

VOGUE PISCINES HORS-SOL ACIER „LA PISCINE POUR DÉBUTER“ C

Qui ne rêve pas de sa propre piscine dans le jardin? Qu'elle soit grande ou petite, il y en a pour tous les goûts. Avec une piscine acier Vogue, commencez votre entrée dans le monde de la piscine.

Ces piscines sont idéales pour les particuliers bricoleurs et peuvent être installées rapidement et facilement comme piscines hors-sol dans le jardin. En raison de la construction autoportante, aucune dalle de béton n'est nécessaire, tant que le site d'installation se trouve sur un sol stabilisé.

La paroi en acier robuste (env. 0,4 mm) et le liner (env. 0,4 mm) résistants aux assauts de l'hiver permettent une utilisation tout au long de l'année. Le démontage en hiver n'est pas nécessaire. La main courante extra-large et la construction massive des poteaux de maintien assurent plus de sécurité et des années de plaisir avec cette piscine. La livraison comprend le kit d'équipement avec un skimmer et une buse de refoulement.

VOGUE PISCINES HORS-SOL ACIER DISCOVERY COULEUR EXTERIEURE BEIGE C



125000	Piscine hors-sol acier ronde Discovery 4,57 x 1,32 m Kit d'équipement 125118 incl. (contenu env. 21'000 l)	4'891.00
125001	Piscine hors-sol acier ronde Discovery 5,49 x 1,32 m Kit d'équipement 125118 incl. (contenu env. 31'000 l)	5'555.00



12

VOGUE PISCINE HORS-SOL ACIER DISCOVERY COULEUR EXTERIEURE BEIGE C



125010	Piscine hors-sol acier ovale Discovery 7,11 x 3,66 x 1,32 m Kit d'équipement 125118 incl. (contenu env. 30'000 l)	8'789.00
--------	--	----------



Vogue piscines hors-sol acier

No article	Description	Prix CHF
VOGUE PISCINES HORS-SOL ACIER PANAMA-SABLE COULEUR EXTERIEURE SABLE		C
125003	Piscine hors-sol acier ronde Panama-Sable 3,66 x 1,32 m Kit d'équipement 125118 incl. (contenu env. 13'000 l)	3'411.00
125002	Piscine hors-sol acier ronde Panama-Sable 4,57 x 1,32 m Kit d'équipement 125118 incl. (contenu env. 21'000 l)	4'178.00



VOGUE PISCINE HORS-SOL GEMINI-SILVERMIST COULEUR EXTERIEURE ARGENT		C
125004	Piscine hors-sol acier Gemini-Silvermist 7,11 x 3,66 x 1,32 m Kit d'équipement 125118 incl. (contenu env. 30'000 l)	8'716.00



Vogue

piscines hors-sol acier



No article	Description	Prix CHF
ACCESSOIRES POUR PISCINES HORS-SOL ACIER VOGUE		C
125118	Kit d'équipement pour piscines Vogue (1 skimmer à large ouverture et 1 buse) - inclus 1x dans la piscine neuve	140.00
072023	Miniskimmer V4A type B075 pour piscines hors-sol acier	735.00
161127	Echelle de sécurité pour piscines hors-sol de 1,35/1,35 m 4/4 marches V2A	780.00
125122	Echelle en matière synthétique pour piscines enterrées	254.00
125123	Pompe Jacuzzi 1 PS, 230 V	770.00
125124	Filtre à sable Jacuzzi Ø570 mm / 14 m³/h 125 kg sable / 100 kg AFM	822.00
125110	Feutres pour piscine ovale type Summum 7,11 x 3,66 m	432.00
125100	Feutres pour piscines rondes type Discovery Ø 4,57 m et 5,49 m	275.00
125130*	Vogue doucine flexible avec surface adhésive pour piscines rondes (14 pces. à 1,22 m)	209.00
125131*	Vogue doucine flexible avec surface adhésive pour piscines ovales (21 pces. à 1,22 m)	275.00
125126	Enrouleur jusqu'à 5,5 m de largeur	405.00
125129	Socle pour enrouleur Vogue (art. 125126)	26.80
125133	Tube de soutien en aluminium, longueur 1,62 m, prix par pièce	91.00
067120	Kit d'éclairage LED blanc (804 Lumen) avec 6 m de câble, 9 Watt , incl. transfo 230 V / 12 V AC et set d'adaptation pour buse en 1½"	252.00
*Livrablé dès le printemps 2022		
COUVERTURE ET FILET D'HIVERNAGE POUR PISCINES HORS-SOL ACIER VOGUE		C
125072	Couverture de piscine solaire 400 µ pour piscine ronde Ø 3,66 m	370.00
125060	Couverture de piscine solaire 400 µ pour piscine ronde Ø 4,57 m	535.00
125061	Couverture de piscine solaire 400 µ pour piscine ronde Ø 5,49 m	772.00
125070	Couverture de piscine solaire 400 µ pour piscine ovale 7,11 x 3,66 m	672.00
125071	Couverture de piscine solaire 400 µ pour piscine ovale 5,93 x 3,66 m	572.00
125083	Filet d'hivernage pour piscine ronde Ø 3,66 m	782.00
125080	Filet d'hivernage pour piscine ronde Ø 4,57 m	1'353.00
125081	Filet d'hivernage pour piscine ronde Ø 5,49 m	1'463.00
125090	Filet d'hivernage pour piscine ovale 7,11 x 3,66 m	1'285.00
125082	Filet d'hivernage pour piscine ovale 5,93 x 3,66 m	1'085.00
LINER ROND ET OVAL OUTLOOK POUR PISCINES HORS-SOL ACIER VOGUE		C
125042	pour piscine ronde Outlook 3,66 x 1,32 m	800.00
125040	pour piscine ronde Outlook 4,57 x 1,32 m	1'110.00
125041	pour piscine ronde Outlook 5,49 x 1,32 m	1'358.00
125043	pour piscine ronde Outlook 6,40 x 1,32 m	1'528.00
125051	pour piscine ovale Outlook 6,78 x 3,15 x 1,32 m	1'137.00
125050	pour piscine ovale Outlook 7,11 x 3,66 x 1,32 m	1'332.00
125059	pour piscine ovale Outlook 7,15 x 3,68 x 1,32 m	1'332.00
125055	pour piscine ovale Outlook 7,47 x 3,66 x 1,32 m	1'462.00
125052	pour piscine ovale Outlook 7,54 x 4,57 x 1,32 m	1'595.00
125053	pour piscine ovale Outlook 8,00 x 4,57 x 1,32 m	1'685.00
125054	pour piscine ovale Outlook 9,14 x 4,57 x 1,32 m	1'765.00
125056	pour piscine ovale Outlook 5,93 x 3,66 x 1,32 m	1'187.00

ALKORPLAN TOUCH

No article Description Epais. Larg. Long. UE Prix CHF

RENOLIT ALKORPLAN
TOUCH



LINER ALKORPLAN TOUCH C

Touch est le PVC armé le plus solide et résistant sur le marché, inspiré de la nature. Touch a comme principal attrait le fait que non seulement il est imprimé, mais aussi gravé, en obtenant un effet 3D, en apportant à la membrane un aspect esthétique mais aussi un touché agréable et surprenant.

83.30/m²



Origin



Vanity



Sublime



Prestige



Authentic



Relax



Elegance

(nouveau avec certificat C anti-dérapant)

ALKORPLAN TOUCH ORIGIN „EFFET GRANITE“ C

123134	Liner Touch Origin Rouleau à 34,65 m ²	2,0 mm	1,65 m	21,0 m	4	2'888.00
123187	Liner liquide Origin, bouteille à 0,9 kg				6	95.00



ALKORPLAN TOUCH VANITY „EFFET MARBRE BLANC“ C

123125	Liner Touch Vanity Rouleau à 34,65 m ²	2,0 mm	1,65 m	21,0 m	4	2'888.00
123044	Liner liquide Vanity, bouteille à 0,9 kg				6	95.00



ALKORPLAN TOUCH SUBLIME „EFFET MARBRE TRAVERTIN“ C

123126	Liner Touch Sublime Rouleau à 34,65 m ²	2,0 mm	1,65 m	21,0 m	4	2'888.00
123047	Liner liquide Sublime, bouteille à 0,9 kg				6	95.00



ALKORPLAN TOUCH

No article	Description	Epais.	Larg.	Long.	UE	Prix CHF
------------	-------------	--------	-------	-------	----	----------

ALKORPLAN TOUCH PRESTIGE „EFFET ROCHE VOLCANIQUE“ C

123127	Liner Touch Prestige Rouleau à 34,65 m ²	2,0 mm	1,65 m	21,0 m	4	2'888.00
123049	Liner liquide Prestige, bouteille à 0,9 kg				6	95.00

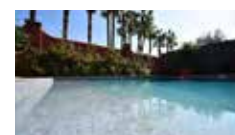

ALKORPLAN TOUCH AUTHENTIC „EFFET GRÈS“ C

123122	Liner Touch Authentic Rouleau à 34,65 m ²	2,0 mm	1,65 m	21,0 m	4	2'888.00
123059	Liner liquide Authentic, bouteille à 0,9 kg				6	95.00

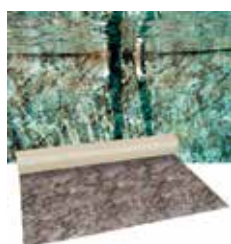

ALKORPLAN TOUCH RELAX „EFFET SABLE DORÉ“ C

123123	Liner Touch Relax Rouleau à 34,65 m ²	2,0 mm	1,65 m	21,0 m	4	2'888.00
123058	Liner liquide Relax, bouteille à 0,9 kg				6	95.00



ALKORPLAN TOUCH ELEGANCE „EFFET ARDOISE“ C

123135	Liner Touch Elegance Rouleau à 34,65 m ² Nouveau avec certificat C anti-dérapant	2,0 mm	1,65 m	21,0 m	4	2'888.00
123057	Liner liquide Elegance, bouteille à 0,9 kg				6	95.00



ALKOR BANDE DE SOUDURE C

123210	Alkor bande de soudure pour raccords parfaits, 20 m pour liner Touch					358.00
--------	--	--	--	--	--	--------



ALKORPLAN CERAMICS



No article	Description	Epais.	Larg.	Long.	UE	Prix CHF
------------	-------------	--------	-------	-------	----	----------

LINER ALKORPLAN CERAMICS

On dirait..... mais ça n'en est pas!
RENOLIT ALKORPLAN CERAMICS est une membrane armée de 2 mm d'épaisseur avec relief et aspect mosaïque de céramique, qui s'inspire de la Grèce antique. Imitation absolument parfaite d'un carrelage des bains antiques, même les joints sont présents donnant du relief aux motifs.

87.00/m²



Selene



Etna



Sofia



Atena

ALKORPLAN CERAMICS SELENE

						C
123128	Liner Ceramics Selene Rouleau à 34,65 m ²	2,0 mm	1,65 m	21,0 m	4	3'015.00
123133	Liner liquide Ceramics blanc, bouteille à 0,9 kg				6	100.00



ALKORPLAN CERAMICS ETNA

						C
123129	Liner Ceramics Etna Rouleau à 34,65 m ²	2,0 mm	1,65 m	21,0 m	4	3'015.00
123133	Liner liquide Ceramics blanc, bouteille à 0,9 kg				6	100.00

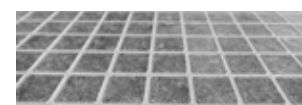

ALKORPLAN CERAMICS SOFIA

						C
123130	Liner Ceramics Sofia Rouleau à 34,65 m ²	2,0 mm	1,65 m	21,0 m	4	3'015.00
123133	Liner liquide Ceramics blanc, bouteille à 0,9 kg				6	100.00



ALKORPLAN CERAMICS ATENA

						C
123131	Liner Ceramics Atena Rouleau à 34,65 m ²	2,0 mm	1,65 m	21,0 m	4	3'015.00
123133	Liner liquide Ceramics blanc, bouteille à 0,9 kg				6	100.00

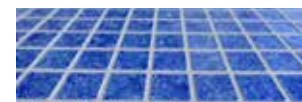

ALKORPLAN XTREME

RENOLIT ALKORPLAN
XTREME



No article	Description	Epais.	Larg.	Long.	UE	Prix CHF
------------	-------------	--------	-------	-------	----	----------

LINER ALKORPLAN XTREME C

La première bande d'étanchéité en toile renforcée, qui par elle-même résiste au chlore même dans des conditions extrêmes! 63.00/m²



Sahara



Blue Fresh

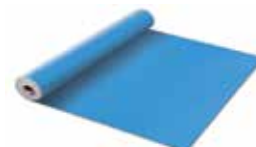

Azur



Silver



Volcano



Onyx



Ice

ALKORPLAN XTREME SAHARA C

123150	Liner XTREME Sahara Rouleau à 41,25 m²	1,5 mm	1,65 m	25,0 m	4	2'599.00
123170	Liner antidérapant XTREME Sahara Rouleau à 16,5 m²	1,8 mm	1,65 m	10,0 m	5	1'197.00
123180	Liner liquide Sahara, bouteille à 0,9 kg				6	75.00



ALKORPLAN XTREME BLUE FRESH C

123151	Liner XTREME Blue Fresh Rouleau à 41,25 m²	1,5 mm	1,65 m	25,0 m	4	2'599.00
123158	Liner XTREME Blue Fresh Rouleau à 51,25 m²	1,5 mm	2,05 m	25,0 m	4	3'229.00
123171	Liner antidérapant XTREME Blue Fresh Rouleau à 16,5 m²	1,8 mm	1,65 m	10,0 m	5	1'197.00
123181	Liner liquide Blue Fresh, bouteille à 0,9 kg				6	75.00



12

ALKORPLAN XTREME

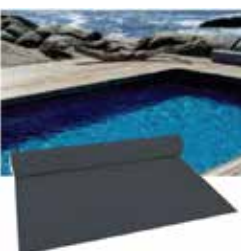

No article	Description	Epais.	Larg.	Long.	UE	Prix CHF
ALKORPLAN XTREME AZUR						C
123152	Liner XTREME Azur Rouleau à 41,25 m ²	1,5 mm	1,65 m	25,0 m	4	2'599.00
123172	Liner antidérapant XTREME Azur Rouleau à 16,5 m ²	1,8 mm	1,65 m	10,0 m	5	1'197.00
123182	Liner liquide Azur, bouteille à 0,9 kg				6	75.00
ALKORPLAN XTREME SILVER						C
123153	Liner XTREME Silver Rouleau à 41,25 m ²	1,5 mm	1,65 m	25,0 m	4	2'599.00
123159	Liner XTREME Silver Rouleau à 51,25 m ²	1,5 mm	2,05 m	25,0 m	4	3'229.00
123173	Liner antidérapant XTREME Silver Rouleau à 16,5 m ²	1,8 mm	1,65 m	10,0 m	5	1'197.00
123183	Liner liquide Silver, bouteille à 0,9 kg				6	75.00
ALKORPLAN XTREME VOLCANO						C
123164	Liner XTREME Volcano Rouleau à 41,25 m ²	1,5 mm	1,65 m	25,0 m	4	2'599.00
123166	Liner XTREME Volcano Rouleau à 51,25 m ²	1,5 mm	2,05 m	25,0 m	4	3'229.00
123177	Liner antidérapant XTREME Volcano Rouleau à 16,5 m ²	1,8 mm	1,65 m	10,0 m	5	1'197.00
123188	Liner liquide Volcano, bouteille à 0,9 kg				6	75.00
ALKORPLAN XTREME ONYX						C
123165	Liner XTREME Onyx Rouleau à 41,25 m ²	1,5 mm	1,65 m	25,0 m	4	2'599.00
123178	Liner antidérapant XTREME Onyx Rouleau à 16,5 m ²	1,8 mm	1,65 m	10,0 m	5	1'197.00
123189	Liner liquide Onyx, bouteille à 0,9 kg				6	75.00
ALKORPLAN XTREME ICE						C
123156	Liner XTREME Ice Rouleau à 41,25 m ²	1,5 mm	1,65 m	25,0 m	4	2'599.00
123157	Liner XTREME Ice Rouleau à 51,25 m ²	1,5 mm	2,05 m	25,0 m	4	3'229.00
123176	Liner antidérapant XTREME Ice Rouleau à 16,5 m ²	1,8 mm	1,65 m	10,0 m	5	1'197.00
123186	Liner liquide Ice, bouteille à 0,9 kg				6	75.00

ALKORPLAN 2000

No article Description Epais. Larg. Long. UE Prix CHF

LINER ALKORPLAN 2000 – UNICOLORE EN PVC-P C

Stabilisé aux UV, non résistante aux bitumes, renforcement PES, surface avec une finition en acrylique – 1,5 mm, livrable qu'en rouleaux.

47.50/m²

Longueur de rouleau 25 m, largeur de rouleau 1,65 ou 2,05 m, épaisseur 1,5 mm, pour souder à chaud.

N'a pas le droit d'être utilisé pour un vivier!

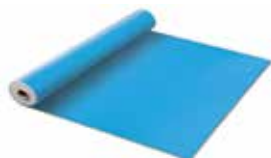

Bleu adria



Bleu clair



Blanc



Turquoise



Sable



Gris clair



Gris foncé



ALKORPLAN 2000 BLEU ADRIA C

123000	Liner 2000 Bleu Adria Rouleau à 41,25 m ²	1,5 mm	1,65 m	25,0 m	8	1'960.00
123001	Liner 2000 Bleu Adria Rouleau à 51,25 m ²	1,5 mm	2,05 m	25,0 m	8	2'435.00
123081	Liner antidérapant 2000 Bleu Adria Rouleau à 20,8 m ²	1,8 mm	1,65 m	12,6 m	10	1'478.00
123014	Liner liquide Bleu Adria, bouteille à 0,9 kg				6	67.00

ALKORPLAN 2000 BLEU CLAIR C

123002	Liner 2000 Bleu clair Rouleau à 41,25 m ²	1,5 mm	1,65 m	25,0 m	8	1'960.00
123003	Liner 2000 Bleu clair Rouleau à 51,25 m ²	1,5 mm	2,05 m	25,0 m	8	2'435.00
123083	Liner antidérapant 2000 Bleu clair Rouleau à 20,8 m ²	1,8 mm	1,65 m	12,6 m	10	1'478.00
123015	Liner liquide Bleu clair, bouteille à 0,9 kg				6	67.00

12

ALKORPLAN 2000



No article	Description	Epais.	Larg.	Long.	UE	Prix CHF
ALKORPLAN 2000 BLANC						C
123004	Liner 2000 Blanc Rouleau à 41,25 m ²	1,5 mm	1,65 m	25,0 m	8	1'960.00
123005	Liner 2000 Blanc Rouleau à 51,25 m ²	1,5 mm	2,05 m	25,0 m	8	2'435.00
123080	Liner antidérapant 2000 Blanc Rouleau à 20,8 m ²	1,8 mm	1,65 m	12,6 m	10	1'478.00
123016	Liner liquide Blanc, bouteille à 0,9 kg				6	67.00



ALKORPLAN 2000 TURQUOISE						C
123006	Liner 2000 Turquoise Rouleau à 41,25 m ²	1,5 mm	1,65 m	25,0 m	8	1'960.00
123007	Liner 2000 Turquoise Rouleau à 51,25 m ²	1,5 mm	2,05 m	25,0 m	8	2'435.00
123082	Liner antidérapant 2000 Turquoise Rouleau à 20,8 m ²	1,8 mm	1,65 m	12,6 m	10	1'478.00
123017	Liner liquide Turquoise, bouteille à 0,9 kg				6	67.00



ALKORPLAN 2000 SABLE						C
123008	Liner 2000 Sable Rouleau à 41,25 m ²	1,5 mm	1,65 m	25,0 m	8	1'960.00
123009	Liner 2000 Sable Rouleau à 51,25 m ²	1,5 mm	2,05 m	25,0 m	8	2'435.00
123084	Liner antidérapant 2000 Sable Rouleau à 20,8 m ²	1,8 mm	1,65 m	12,6 m	10	1'478.00
123039	Liner liquide Sable, bouteille à 0,9 kg				6	67.00



ALKORPLAN 2000 GRIS CLAIR						C
123010	Liner 2000 Gris clair Rouleau à 41,25 m ²	1,5 mm	1,65 m	25,0 m	8	1'960.00
123011	Liner 2000 Gris clair Rouleau à 51,25 m ²	1,5 mm	2,05 m	25,0 m	8	2'435.00
123085	Liner antidérapant 2000 Gris clair Rouleau à 20,8 m ²	1,8 mm	1,65 m	12,6 m	10	1'478.00
123040	Liner liquide Gris clair, bouteille à 0,9 kg				6	67.00



ALKORPLAN 2000 GRIS FONCÉ						C
123075	Liner 2000 Gris foncé Rouleau à 41,25 m ²	1,5 mm	1,65 m	25,0 m	8	1'960.00
123074	Liner 2000 Gris foncé Rouleau à 51,25 m ²	1,5 mm	2,05 m	25,0 m	8	2'435.00
123076	Liner antidérapant 2000 Gris foncé Rouleau à 20,8 m ²	1,8 mm	1,65 m	12,6 m	10	1'478.00
123077	Liner liquide Gris foncé, bouteille à 0,9 kg				6	67.00

ALKORPLAN

3000, bande de marquage et feutre



No article	Description	Epais.	Larg.	Long.	Prix CHF
ALKORPLAN BANDE DE MARQUAGE					C
123132	Bande de marquage noire, épaisseur 1,5 mm		0,25 m	25,0 m	480.00



FEUTRE 300/400 GR, ANTIMICROBIENS, BLANC, DROIT, TRÈS RÉSISTANT					A
Feutre 300 gr - uniquement disponible en rouleau complet					8.60/m ²
123051	Rouleau (82,5 m ²)		1,65 m	50,0 m	710.00
123050	Rouelau (100 m ²)		2,00 m	50,0 m	860.00
Feutre 400 gr - uniquement disponible en rouleau complet					11.40/m ²
123052	Rouleau (41,75 m ²)		1,65 m	25,0 m	476.00
123053	Rouleau (50 m ²)		2,00 m	25,0 m	570.00



ALKORPLAN FEUTRE EN POLYPROPYLÈNE 400 GR, ANTIMICROBIENS, BLEU CLAIR					A
Feutre 400 gr - uniquement disponible en rouleau complet					11.80/m ²
123211	Rouleau (75 m ²)		1,50 m	50,0 m	886.00
123213	Rouleau (100 m ²)		2,00 m	50,0 m	1'180.00



12

ALKORPLAN

accessoires

No article	Description	Prix CHF
ACCESSOIRES		C
123038	ALKORPLUS Sanitizer (Désinfectant), boîte de 1 l	78.30
123046	ALKORCLEAN nettoyant, bouteille à 1 l nettoyant dégraissant pour l'élimination régulière de saleté et de dépôts gras sur la ligne d'eau	35.50
123215	ALKORPLUS solvant MEK	45.50
123034	ALKORPLUS Dissolvant (Tetrahydrofuran), boîte de 1 l peut également être utilisé comme diluant pour le liner liquide	49.30
123035	ALKORGLUE ALKORGLUE activable par la chaleur, 5 kg, seau carré (jusqu'ici colle pour feutre): colle à base de solvant. Haute adhérence sur le support et réactivable par la chaleur, par exemple sur les bords d'escaliers. NON applicable sur les briques de polystyrène + isolants.	196.10
123214	ALKORGLUE colle de contact, 5 kg, seau rond En tant que colle de contact, enduire les deux surfaces (liner/ feutre et support), sécher et assembler dans les 60 minutes. Idéal pour les goulottes, les bacs à couvertures ou les bords Infinity.	156.80
123062	ALKORGLUE colle de contact, 20 kg, seau rond En tant que colle de contact, enduire les deux surfaces (liner/ feutre et support), sécher et assembler dans les 60 minutes. Idéal pour les goulottes, les bacs à couvertures ou les bords Infinity.	420.30
123216	ALKORGLUE colle pour feutre, 20 kg, seau rond SANS solvant, il peut donc être utilisé pour la fixation directe du feutre sur les éléments en polystyrène ou isolants, mais aussi sur le béton. NON activable par la chaleur et ne convient PAS pour le collage de contact.	362.00
123036	ALKORPLUS Liant de ions métalliques, bouteille de 1 l	71.10
123037	Set de bouteilles de dosage pour liner liquide (5 bouteilles et 20 buses)	110.30
123210	Bande de soudure pour raccords parfaits, 20 m pour Liner Touch	358.00
123033	Tôle 1,0 x 2,0 m	162.40
123104	Tôle d'assemblage, angle extérieur 50 x 50 x 2000 mm	33.10
123105	Tôle d'assemblage, angle intérieur 50 x 50 x 2000 mm	33.10
123106	Tôle d'assemblage, angle extérieur 70 x 30 x 2000 mm	33.10
123107	Tôle d'assemblage, bord de finition 50 x 10 x 2000 mm	25.70
123108	Tôle d'assemblage, bord de finition 70 x 20 x 10 x 2000 mm	37.30
123109	Tôle d'assemblage, bord de finition 70 x 15 x 2000 mm	33.10
123115	Tôle d'assemblage, bord de finition 81 x 19 x 2000 mm	33.10
123041*	Rivets à frapper alu-inox 4,8 x 26 mm (200 pcs)	107.00
123063	Rivets à expansion Renolit (100 pcs)	95.00
123056	ALKORPLUS Bande spéciale de maintien de fixation pour rail profilé, rouleau à 25 m épaisseur 1,5 mm, largeur 9 mm	145.00
123190*	Leister coffret avec chalumeau à air chaud Triac AT 230 V, buse à large fente, rouleau presseur silicone 28 mm, rouleau presseur laiton et contrôleur de la ligne de soudure.	993.00

*Jusqu'à épuisement du stock!

RivieraPool

Escaliers Eleganz

No article Description

Prix CHF



Exécution courte



Exécution longue



Alkor blanc 90057
DLW NG blanc
Elbtal blanc 104



Alkor bleu clair 50001
DLW NG azur
Elbtal bleu clair 602



Alkor bleu adria 52341
DLW NG bleu
Elbtal bleu adria 604



Alkor sable 91669
DLW NG sable
Elbtal sable 151



Alkor gris 70981
DLW NG gris
Elbtal gris 765



Alkor gris foncé
DLW NG gris
Elbtal anthracite 782

ELEGANZ 60 + 80 ESCALIER DESIGN COURT ET LONG

D

Escalier exclusif très design Eleganz 60 en version courte et longue de RivieraPool. Meilleure construction d'escaliers qui combine qualité, design et fonctionnalité.

Ces nouveaux escaliers sont également prévus pour une installation ultérieure dans tous les types de bassins que ce soit liner, béton, métal ou matière synthétique.

- Escalier court 5 marches, pour un montage sans fixation au sol, avec 2 boulons en haut contre la paroi.
- Escalier long 5 marches avec plateforme, pour un montage avec 2 vis sur le dessus de la margelle. Repose sur le sol sans fixation.
- Couleurs: blanc, bleu marin, sable, bleu azur, gris-argent et granit

224030*	Eleganz 60 „U“ exécution courte Couleurs: blanc, bleu marin, sable, bleu azur, gris-argent et granit	2'190.00
224031*	Eleganz 60 „U“ exécution longue Couleurs: blanc, bleu marin, sable, bleu azur, gris-argent et granit	2'375.00
224032*	Eleganz 80 „U“ exécution courte Couleurs: blanc, bleu marin, sable, bleu azur, gris-argent et granit	3'190.00
224033*	Eleganz 80 „U“ exécution longue Couleurs: blanc, bleu marin, sable, bleu azur, gris-argent et granit	3'535.00
224034	Ancre mural V4A pour Eleganz 60 + 80 exécution courte	186.00
161095	Main courante déportée type L, hauteur 850 mm longueur 1200 mm avec flasque de fixation V4A	833.00
Supplément de prix: Marches d'une autre couleur		300.00

*Pas disponible du stock!

Délai de livraison: env. 2 - 4 semaines

TRANSPORT

Enlevé à Büsserach	450.00
Livraison dans toute la Suisse	650.00

Eleganz 60 courte

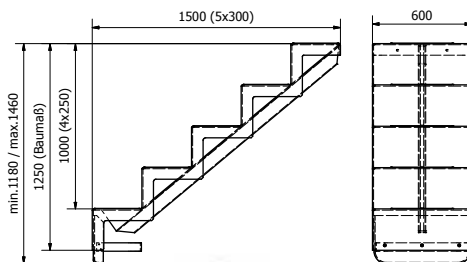

Eleganz 60 longue

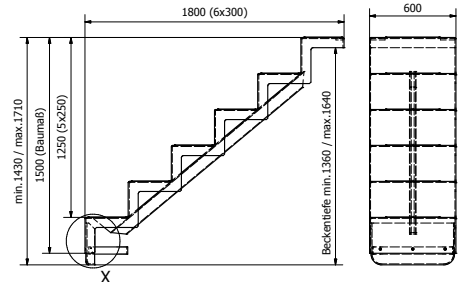

Eleganz 80 courte

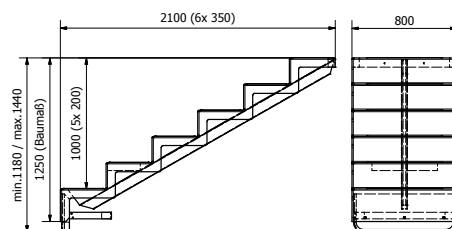

Eleganz 80 longue

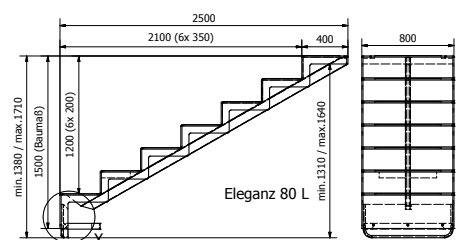

RivieraPool

Escaliers OCTA ECK 140 „S“ & KANTO 300 „N“

NOUVEAU



OCTA ECK 140 „S“



KANTO 300 „N“



Alkor blanc 90057
DLW NG blanc
Elbtal blanc 104



Alkor bleu clair 50001
DLW NG azur
Elbtal bleu clair 602



Alkor bleu adria 52341
DLW NG bleu
Elbtal bleu adria 604



Alkor sable 91669
DLW NG sable
Elbtal sable 151



Alkor gris 70981
DLW NG gris
Elbtal gris 765



Alkor gris foncé
DLW NG gris
Elbtal anthracite 782

No article Description

Prix CHF

LES ESCALIERS PARTICULIÈREMENT ADAPTÉS À LA RÉNOVATION ET À LA CONSTRUCTION NEUVE

Les deux modèles suivants OCTA ECK 140 „S“ et KANTO 300 „N“ sont adaptés aux bassins avec un liner PVC de 1,5 mm. OCTA ECK 140 „S“ se pose simplement dans le coin de la piscine et se fixe par des chevilles de l'intérieur du bassin. La jonction et l'embase de l'escalier peuvent être mastiqués. Il est possible de l'installer ultérieurement en cas de rénovation, en raccourcissant jusqu'à ce que le bord supérieur soit bien serré contre/ en dessous de la margelle. Étanchéfier l'escalier avec du silicone. Ainsi, il n'est pas nécessaire de remplir avec du béton.

OCTA ECK 140 „S“

D

Dimensions L x l x p: 1'400 x 1'400 x 1'510 mm

Poids: 130 kg

Recommandation: les margelles sont à couper à 45° sur le chantier

Couleurs: blanc, bleu marin, sable, bleu azur, gris-argent et granit

224040* OCTA ECK 140 „S“

4'130.00

KANTO 300 „N“

D

Dimensions L x l x p: 1'165 x 3'000 x 1'500 mm

Poids: 163 kg

5 marches plus banc

Possibilité d'intégrer une NCC ou une plaque bouillonnante

Couleurs: blanc, bleu marin, sable, bleu azur, gris-argent et granit

224041* KANTO 300 „N“

5'995.00

*Pas disponible du stock!

Délai de livraison sur demande

TRANSPORT

Enlevé à Büsserach

670.00

Livraison dans toute la Suisse

965.00

Escalier OCTA ECK 140 „S“

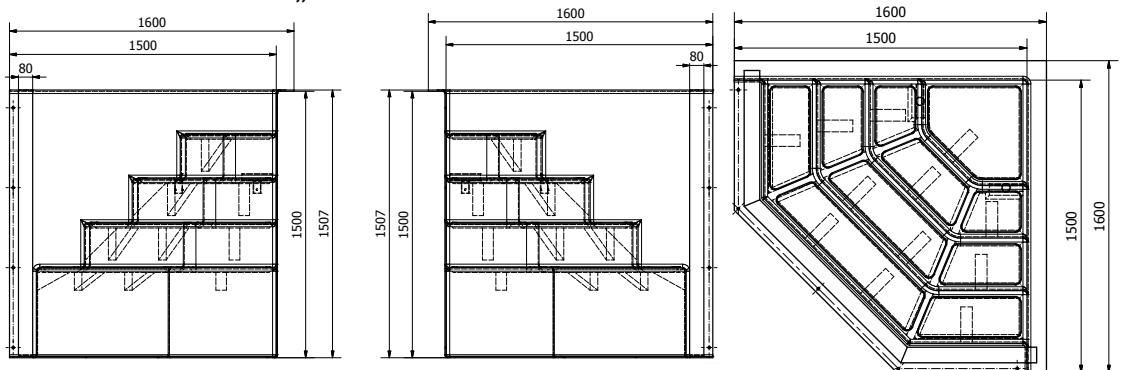

Escalier KANTO 300 „N“

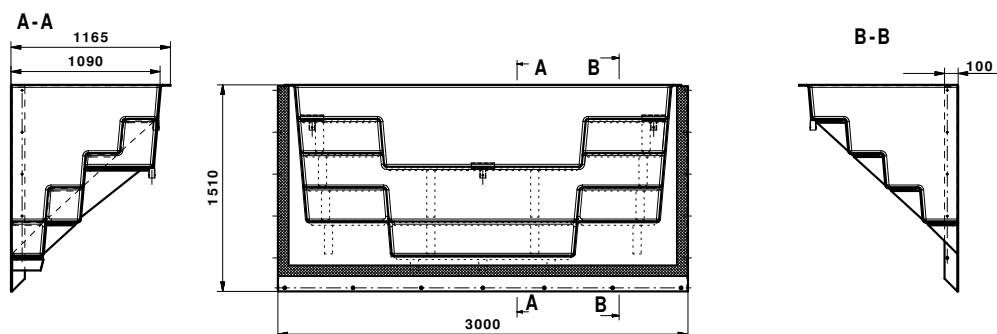

Behncke

échangeurs de chaleur QWT et SC

No article Description Puissance Raccord Prix CHF

BEHNCKE ÉCHANGEUR DE CHALEUR „QWT-100“ - TEMPERATURE HAUTE C



Échangeur de chaleur pour départ chauffage primaire de 70 °C ou 60 °C (haute température), compl. avec fourreau de sonde et pince de thermostat. Matière: V4A noir laqué.
Pression de service: côté chauffage 10 bars, côté eau de piscine 3 bars
Complet avec tuyaux en caoutchouc et support mural.

pour chauffage 70 °C

131000	QWT 100-20	16 kW	NW50 / 1½"	570.00
131001	QWT 100-40	30 kW	NW50 / 1½"	570.00
131002	QWT 100-70	50 kW	NW50 / 1½"	1'000.00
131004	QWT 100-104	90 kW	NW60 / 2"	1'263.00
131023	QWT 100-140	115 kW	NW60 / 2"	2'040.00

ACCESSOIRES POUR ÉCHANGEURS DE CHALEUR A



091728	Manchon union PVC-V4A 50 x 1½" ext.	99.00
091730	Manchon union PVC-V4A 63 x 2" ext.	150.00

BEHNCKE ÉCHANGEURS DE CHALEUR HAUTE PERFORMANCE „SC“ - TEMPERATURE HAUTE C

Supercharged SC50 / SC100
20% plus performant grâce à la technique de serpentin croisé.

pour chauffage 70 °C



131006	SC50	35 kW	NW50 / 1½"	634.00
131007	SC100	54 kW	NW50 / 1½"	1'085.00

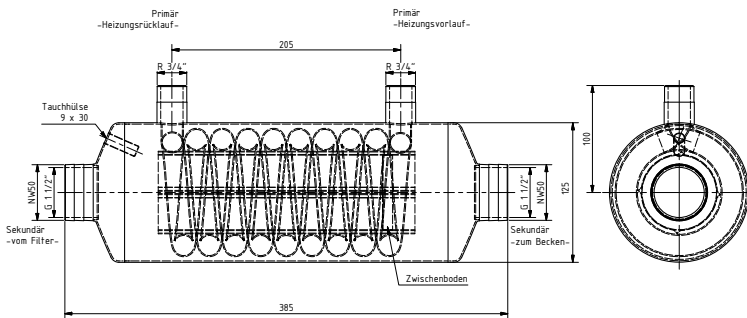

Dimensions QWT/SC

Type	A mm	B Ø	C mm	D mm	E Ø	F Ø
QWT 100-20	275	125	90	NW50	1½"	¾"
QWT 100-40/SC50	385	125	205	NW50	1½"	¾"
QWT 100-70/SC100	520	190	290	NW50	1½"	1"
QWT 100-104	660	190	430	NW60	2"	1"
QWT 100-140	920	190	295	NW60	2"	1"

13

Diagramme de puissance

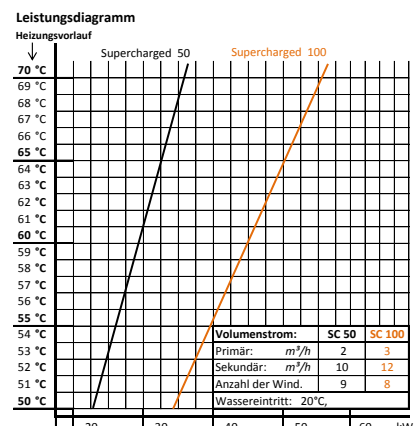
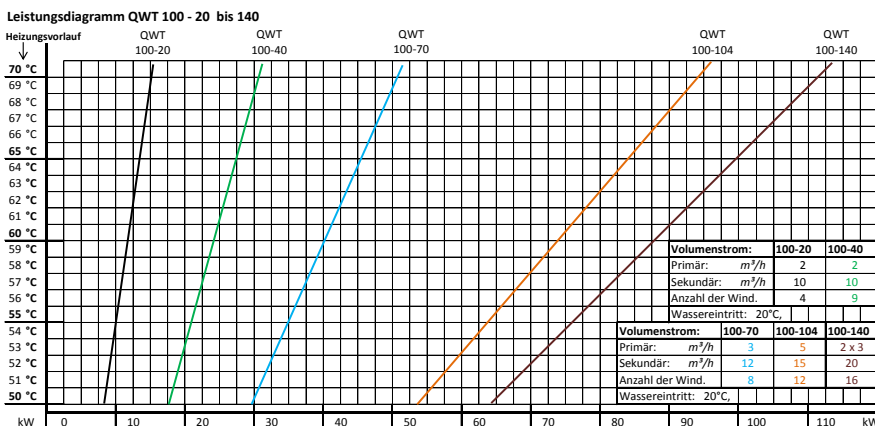

Behncke

échangeurs de chaleur WTI et KSTW

No article Description Puissance Prix CHF



BEHNCKE ECHANGEUR DE CHALEUR EN TITANE „WTI 100“ C

Échangeur de chaleur en titane pour départ chauffage primaire 70 °C ou 60 °C, à utiliser pour de l'eau ayant une haute quantité de chlorures, pour chauffer l'eau de piscine avec un raccord au chauffage central. Spécialement pour électrolyse au sel avec teneur en chlorures supérieure à 600 ppm. Matériel: titane. Compl. avec fourreau de sonde et pince de thermostat. Pression de service: côté chauffage 10 bars, côté eau de piscine 3 bars

pour chauffage 70 °C				
131015	WTI 100-20	16 kW	1½"	1'133.00
131016	WTI 100-40	30 kW	1½"	1'381.00
131017	WTI 100-70	50 kW	1½"	2'449.00
131018	WTI 100-104	90 kW	2"	3'076.00
131029	Support mural (brides) WTI 100-20 / WTI 100-40			57.00
131028	Support mural (brides) WTI 100-70 / WTI 100-104			135.00

Diagramme de puissance

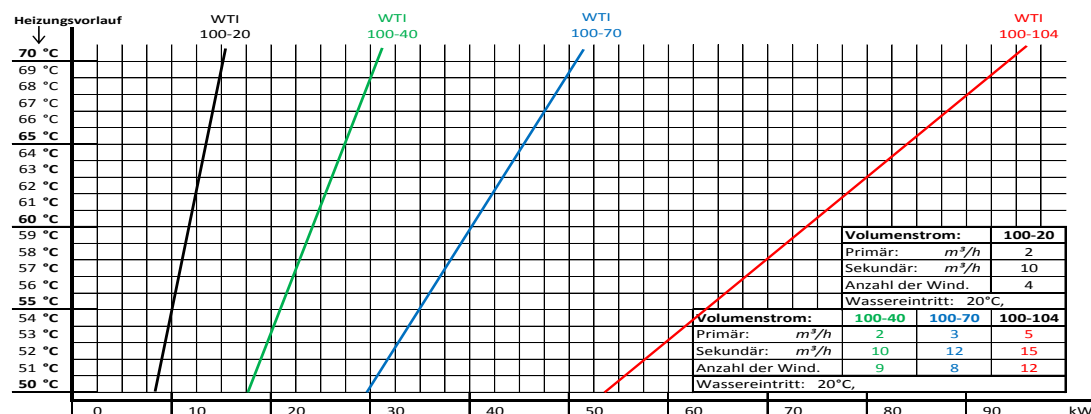

Le rendement est calculé pour une température moyenne de l'eau du bassin à 20 °C.
 Pour une température plus élevée, appliquer le multiplicateur de correction correspondant :
 25 °C de température = correction 0,9
 30 °C de température = correction 0,8



BEHNCKE ECHANGEUR DE CHALEUR „KSTW 200“ – RESISTANT A L'EAU SALEE C

Échangeur de chaleur de haute qualité: constitué d'un boîtier en matière synthétique (polyamide) et d'un serpentin en Titane monté dans le boîtier. **Alternative à prix avantageux par rapport au titane**

- résistant à l'eau de mer
- raccords côté eau avec manchon synthétique Ø 50 mm
- raccords côté chauffage avec filetage en métal ¾"

131056	Échangeur de chaleur KstW 200 – 47,5 kW, type B	858.00
--------	---	--------

Puissances minimales

Type	Puissance échangeur en kW		Puissance minimale de pompe			
	chauffage		chauffage		eau de piscine	
	90 °C	60 °C	m³/h	mCE	m³/h	mCE
KstW 200 – 47,5	47,5	33,9	2	1,8	10	0,11

Behncke

échangeurs de chaleur SWT

No article Description Puissance Raccord Prix CHF

BEHNCKE ECHANGEUR DE CHALEUR „SWT-100“ - TEMPERATURE BASSE C



Échangeur de chaleur avec entrée chauffage primaire 50 °C (basse température) avec fourreau de sonde et bride pour sonde de température. Pour le chauffage de l'eau du bassin avec circuit primaire basse température. Matière: V4A 1.4571 noir laqué. Pression de service: côté chauffage 10 bars, côté eau de piscine 3 bars

Complet avec tuyaux en caoutchouc et support mural.

pour chauffage 50 °C				
131010	SWT 100-20	20 kW	NW50 / 1½"	1'057.00
131011	SWT 100-25	35 kW	NW50 / 1½"	1'304.00
131012	SWT 100-40	40 kW	NW50 / 1½"	1'668.00
131013	SWT 100-52	65 kW	NW50 / 1½"	2'336.00



BEHNCKE ECHANGEUR DE CHALEUR "SWT-100" TITANE C



Échangeur de chaleur en titane avec entrée chauffage primaire 50 °C. Laqué, pour une utilisation avec de l'eau à haute teneur en chlorure (illimitée), pour chauffer l'eau de la piscine en la connectant à un système de chauffage central. Spécialement conçu pour électrolyseur au sel avec une teneur en chlorure supérieure à 600 ppm. Matière: titane. Complet avec fourreau de sonde et bride pour sonde de température.

Pression de service: côté chauffage 10 bars, côté eau de piscine 3 bars

pour chauffage 50 °C				
131008	SWT 100-20 titane	20 kW	NW50 / 1½"	2'106.00
131009	SWT 100-40 titane	40 kW	NW50 / 1½"	3'321.00
131027	Support mural (brides) SWT 100-20 titane			65.00
131028	Support mural (brides) SWT 100-40 titane			135.00

ACCESSOIRES POUR ECHANGEURS DE CHALEUR C



131033	Jeu de tuyaux en caoutchouc NW 50	35.00
131034	Jeu de tuyaux en caoutchouc NW 60	52.00
091728	Manchon union PVC-V4A 50 x 1½" ext.	99.00

Dimensions SWT

Type	A mm	B Ø	C mm	D mm	E Ø	F Ø
SWT 100-20	530	153	335	NW50	1½"	¾"
SWT 100-25	710	153	520	NW50	1½"	¾"
SWT 100-40	800	190	570	NW50	1½"	1"
SWT 100-52	1090	190	870	NW50	1½"	1"



Diagramme de puissance



Le rendement est calculé pour une température moyenne de l'eau du bassin à 20 °C.

Pour une température plus élevée, appliquer le multiplicateur de correction correspondant:

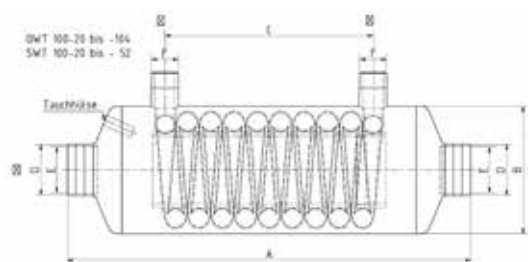
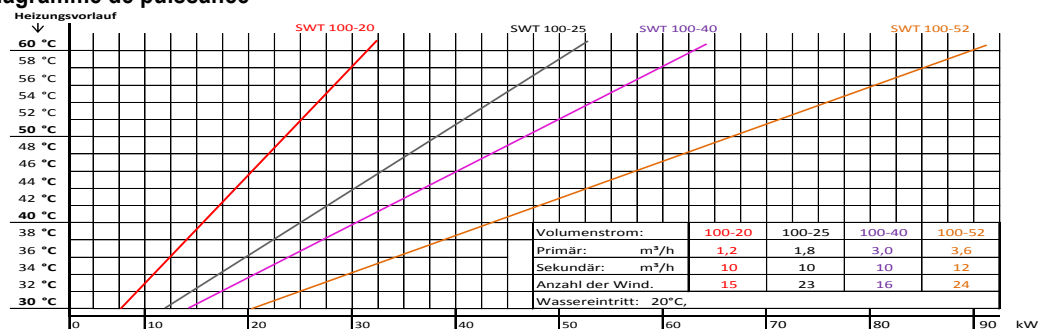
25 °C de température = correction 0,9

30 °C de température = correction 0,8

Behncke

accessoires pour chauffages de piscines

No article Description Prix CHF

ACCESSOIRES POUR CHAUFFAGES DE PISCINES C



131035	Pompe de circulation de chauffage R ¾", Inova NH 20/40 Puissance max. 2,5 m³/h, hauteur max. 4 m 230 V	360.00
131053	Pompe de circulation de chauffage R 1" INOVA NH 25/60, WE. R 1"	372.00
131038	Clapet anti-retour raccord ¾"	41.00
131039	Clapet anti-retour raccord 1"	53.50
131037	Vanne magnétique, raccord ¾" (au lieu d'une pompe de circulation et le clapet anti-retour)	382.00
131048	Vanne magnétique, raccord 1" (au lieu d'une pompe de circulation et le clapet anti-retour)	382.00

Puissances minimales

Type	Puissance échangeur en kW chauffage	Puissance de la pompe / Perte de charge			
		chauffage		eau de piscine	
		70 °C	m³/h	kPa	m³/h
QWT 100-20	16	2	4,3	10	4,3
QWT 100-40	30	2	9,7	10	5,3
QWT 100-70	50	3	3,5	12	6,6
QWT 100-104	90	5	14	15	6
QWT 100-140	115	2 x 3	2 x 3,5	20	12,9
	70 °C	m³/h	kPa	m³/h	kPa
SC 50	35	2	33	10	5
SC 100	58	3	10	12	7
	50 °C	m³/h	kPa	m³/h	kPa
SWT 100-20	20	1,2	8	10	6
SWT 100-25	25	1,8	27	10	7
SWT 100-40	40	2,2	4	10	6
SWT 100-52	65	3,5	15	10	15
	70 °C	m³/h	kPa	m³/h	kPa
WTI 100-20	16	2	4,3	10	4,3
WTI 100-40	30	2	9,7	10	5,3
WTI 100-70	50	3	3,5	12	6,6
WTI 100-107	90	5	14	15	6

Pression max.: Chauffage 10 bars, eau de piscine 3 bars

Behncke

échangeurs de chaleur à plaques

No article Description

Prix CHF

Type PWT 510



Type PWT Titane



Type PWT 910



BEHNCKE ECHANGEURS DE CHALEUR A PLAQUES

C

Les échangeurs de chaleur à plaques sont conseillés pour être raccordés en particulier à une chaudière avec basse température ou avec pompe à air/pompe à eau ou pompe à eau/pompe à eau. En effet, les échangeurs de chaleur à plaques sont disposés, sur la base de leur grande surface d'échange, à chauffer votre piscine à l'aide d'un départ chauffage primaire de 50/30 °C.

- échangeur de chaleur à plaques en inox ou titane pour chauffer des piscines en plein air ou couvertes
- à brancher au bypass du circuit de filtration
- sécurité: selon standard européen CE, primaire entrée/sortie 40/30 °C

		Pour départ chauffage primaire 40/30 °C / 50/30 °C		
131110	PWT inox	Typ PWT 510 P15 H	15 / 35	1'142.00
131111		Typ PWT 510 P27 H	30 / 70	1'544.00
131112		Typ PWT 910 P19 H	52 / 104	1'955.00
131113		Typ PWT 910 P25 H	70 / 140	2'243.00
131120	PWT titane	Typ PWT 510 P15 H	15 / 35	2'333.00
131121		Typ PWT 510 P27 H	30 / 70	3'433.00
131122		Typ PWT 910 P19 H	52 / 104	4'495.00
131123		Typ PWT 910 P25 H	70 / 140	5'597.00
131130	Isolation pour PWT	Typ PWT 510 P15 H		501.00
131131		Typ PWT 510 P27 H		509.00
131132		Typ PWT 910 P19 H / P25 H		850.00
091727	Manchon union PVC-V4A 40 mm x 1¼" int.			109.00

DONNEES TECHNIQUES

No article	131110 131120	131111 131121	131112 131122	131113 131123
Modèle	PWT 510 P15 H	PWT 510 P27 H	PWT 910 P19 H	PWT 910 P25 H
Nombre de plaques	15	27	19	25
Puissance (kW)	35 15	70 30	104 52	140 70
Primaire entrée/sortie (°C)	50/30 40/30	50/30 40/30	50/30 40/30	50/30 40/30
Secondaire entrée/sortie (°C)	15/35 15/35	15/35 15/35	15/35 15/35	15/35 15/35
Débit volumique prim. (m³/h)	1,52 1,30	3,00 2,60	4,57 4,50	6,10 6,10
Débit volumique sec. (m³/h)	1,51 0,65	3,00 1,30	4,53 2,24	6,04 3,02
Perte de pression prim. (kPa)	10 5	10 5	25 25	25 25
Perte de pression sec. (kPa)	10 5	10 5	25 25	25 25
max. pression de service (bars)	10	10	10	10
Raccords	4x 1¼"	4x 1¼"	4x 1¼"	4x 1¼"
Poids à vide (kg)	22*	26*	40*	43*

*Indication du poids pour la version en inox.

13

Behncke réchauffeurs électriques

No article	Description	Puissance	Fusible	Longueur	Volt	Prix CHF
------------	-------------	-----------	---------	----------	------	----------

BEHNCKE RECHAUFFEUR ELECTRIQUE „EWT 80-70“ sans relais, avec thermostat réglable **C**



En **inox V4A**, corde de chauffage en Incoloy 825, avec thermostat réglable 0 - 40 °C et interrupteur à pression, surface laquée, avec 2 manchons NW 50, sans relais, avec thermostat réglable.

131166	EWT 80-70	6 kW	10 A	560 mm	400	622.00
131167	EWT 80-70	9 kW	16 A	560 mm	400	629.00
131168	EWT 80-70	12 kW	20 A	650 mm	400	649.00

BEHNCKE COFFRET DE COMMANDE (CONTACTEUR) **C**



Coffret de commande pour EWT, contacteur						
131080	Coffret de comm. pour réchauffeur élect. jusqu'à 12 kW					390.00

Attention: Les réchauffeurs électriques ne peuvent pas être branchés directement au coffret de filtration ou commande de chauffage. Il faut un relais (à installer sois-même) ou le coffret ci-dessus 131080.

BEHNCKE RECHAUFFEUR ELECTRIQUE „EWT-TITANE TDS“ **C**



En **titane**, corde de chauffage en Incoloy 825, coffret avec thermostat réglable 0 - 40 °C et thermostat de sécurité 47 °C, avec platine insérée (relais plus nécessaire), diode lumineuse, retardement d'enclenchement, câblé complètement avec interrupteur de circulation, surface laquée, avec deux manchons PVC NW 50.

131162	EWT Titane-TDS	1,5 kW	10 A	425 mm	230	1'339.00
131163	EWT Titane-TDS	3 kW	13 A	425 mm	230	1'351.00

BEHNCKE RECHAUFFEUR ELECTRIQUE „EWT 80-30“ pour le réchauffement de l'air **C**



Corps en **inox V4A**, avec thermostat réglable de 0 - 80 °C, surface laquée, raccords 2" manchon combi, manchons PVC NW 50, pour env. 100 m³/h d'air

131065	EWT 80-30	1,5 kW	10 A	555 mm	230	888.00
--------	-----------	--------	------	--------	-----	--------

CONTRÔLEUR DE DÉBIT **C**



Le contrôleur de débit arrête tous les réchauffeurs EWT s'il n'y a pas de circulation d'eau. Tous les réchauffeurs EWT doivent être asservis à la pompe de filtration, afin que le chauffage reste arrêté quand la pompe n'est pas en marche.

131079	Contrôleur de débit avec pièce T Ø 50 mm fixée					142.00
131082	Contrôleur de débit seul					105.00
131085	Adaptateur 3/4" ext. - 1/2" ext. V4A pour contrôleur de débit					35.00

Régulateurs solaires et accessoires



No article Description Prix CHF

REGULATEURS SOLAIRES

C

142020	Régulateur solaire Solar 11 fourreau de sonde, sonde d'eau 5 m et sonde solaire 20 m inclus, sortie du régulateur 230 V	610.00
--------	---	--------

VANNES SOLAIRES ET POMPES

C

033260	Pompe solaire Badu Alpha 6, 0,18 kW, 230 V	550.00
083150	Vanne solaire Besgo vanne magnétique 3/2 230 V incluse, DN 40/ Ø 50 mm, pour exploitation silencieuse, seulement approprié pour Mitras et Sunny Flex S	888.00



SONDES DE RECHANGE

C

142-008	Sonde solaire pour régulateur 3WP5A 0 - 80 °C, 10 m de câble incl.	72.00
081057	Sonde solaire pour Pool Control Dynamic / AS 10 / DeltaSol 10 m de câble incl.	97.00
081056	Sonde d'eau (sans fourreau) pour Pool Control Dynamic / AS 10 / DeltaSol	53.00
142-051	Sonde solaire pour régulateur Solar 11 20 m de câble incl.	162.00
142-050	Sonde d'eau pour régulateur Solar 11 5 m de câble incl.	125.00

Schéma avec:

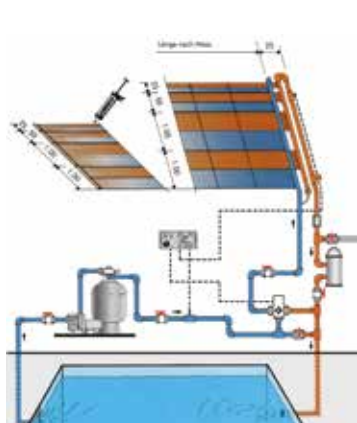

Vanne à 3 voies motorisée

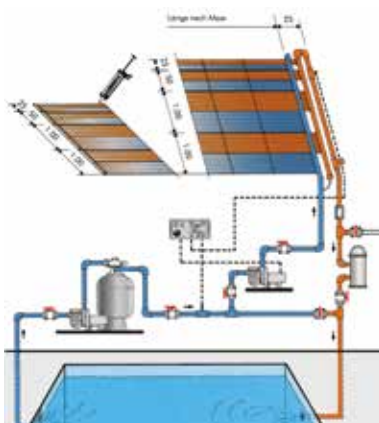

Pompe solaire

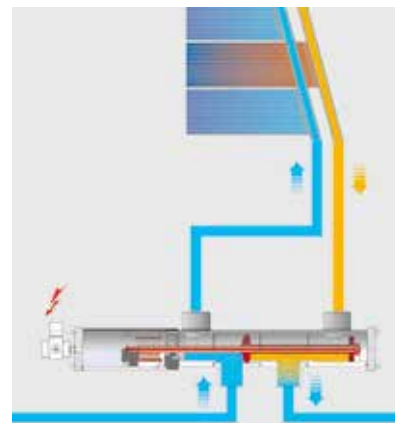

Vanne solaire Besgo

Mitras capteurs solaires

No article Description Prix CHF

CAPTEURS SOLAIRES MITRAS AVEC TUBES COLLECTEURS

C

141000*	capteur solaire Mitras 3 m longueur / 0,25 m largeur	182.00
141001*	capteur solaire Mitras 3 m longueur / 1,00 m largeur	721.00
141002*	capteur solaire Mitras 4 m longueur / 0,25 m largeur	227.00
141003*	capteur solaire Mitras 4 m longueur / 1,00 m largeur	903.00
141004*	capteur solaire Mitras 5 m longueur / 0,25 m largeur	272.00
141005*	capteur solaire Mitras 5 m longueur / 1,00 m largeur	1'087.00
141006*	capteur solaire Mitras 6 m longueur / 0,25 m largeur	325.00
141007*	capteur solaire Mitras 6 m longueur / 1,00 m largeur	1'305.00
141008*	capteur solaire Mitras 7 m longueur / 0,25 m largeur	380.00
141010*	capteur solaire Mitras 8 m longueur / 0,25 m largeur	436.00
141012*	capteur solaire Mitras 9 m longueur / 0,25 m largeur	490.00
141014*	capteur solaire Mitras 10 m longueur / 0,25 m largeur	545.00
141016*	capteur solaire Mitras 11 m longueur / 0,25 m largeur	598.00
141017*	capteur solaire Mitras 12 m longueur / 0,25 m largeur	653.00
141018*	capteur solaire Mitras 13 m longueur / 0,25 m largeur	708.00



*A installer qu'avec des filtres à cartouches

Attention: respectez les prescriptions d'installation sur les toits.

Les surfaces des capteurs Mitras...

1. ...ne présentent pas d'espace intermédiaire.
2. ...ne présentent pas de boucles terminales.
3. ...grâce au pouvoir de déformation plastique de l'EPDM, les raccords sur les tubes collecteurs – basés sur la technique du bouton-poussoir – présentent une résistance exceptionnelle. Il n'est pas nécessaire d'avoir recours à de la colle ou à des pièces mécaniques, ce qui exclut tout défaut d'étanchéité ou tout risque de corrosion.

La conduite de purge doit impérativement être conduite au canal d'évacuation afin d'éliminer les eaux saumâtres lors de la remise en service au printemps.

Une installation solaire s'amortit en peu de temps. On gagne par saison plus de 10'000 kWh (env. 350 - 400 kWh/m²/saison) pour une surface de capteurs de 30 m².



Mitras

accessoires pour capteurs solaires

No article Description Prix CHF

ACCESSOIRES CAPTEURS SOLAIRES MITRAS C

141022	Mastic noir 580 ml	29.50
141023	Support (pistolet) à mastic (5 buses incluses)	131.00
141024	Buse de rechange pour pistolet à mastic	6.00
141025	Set de fixation avec rail de fixation (20 pcs) pour env. 5 m ²	116.00
141021	Vidange	45.00
141020	Purge d'air avec raccord à coller	147.00
053043	Filtre à cartouche Clear + Clean surface de filtr. 5,7 m ²	444.00

CAPTEURS MITRAS POUR INSTALLATIONS SUR MESURE (MATERIEL SUR ROULEAU) C

141019	Capteur Mitras rouleau à 70 m largeur = 125 mm (8,75 m ²)	1'248.00
141-005	Raccord de tube terminal avec 4 plaques de serrage	24.00
141-002	Tube collecteur Ø 50 mm, L = 25 cm avec 2 plaques de serrage	33.00
141-001	Raccord (petits bouchons) de réparation (à l'unité)	1.50
141-007	Plaquette de raccordement	1.00
141027	Pince combinée pour tubes terminales et collecteurs	296.00

SET DE REPARATION MITRAS A

141026	Set de réparation Mitras contenu: 12 bouts de tuyau PVC spéciaux, 1 tube Tangit 125 g, 5 tuyaux EPDM Ø 11,4 mm	48.00
--------	--	-------

ASTUCE

Pour le montage avec les rails de fixation, il faut 1 mastic noir par set de fixation avec rails.
Pour le montage direct sur le toit sans rails de fixation, il faut 1 mastic noir par 2 m².

Capteurs solaires Sunny-Max pour piscines hors-sol



No article	Description	Prix CHF
SUNNY-MAX CAPTEURS SOLAIRES POUR PISCINES HORS-SOL		B
	- capteurs solaires simples, prix avantageux, en polypropylène résistant aux rayons UV - avec tubes collecteurs diamètre extér. 50 mm, Ø intér. 1½" - avec accessoires de connexions: 2 coudes 1½" filetés et 38 mm tube de raccordement, 1 bouchon 1½" (monté au collecteur), 4 brides, 2 tuyaux BW38 1,5 m et 3,0 m de longueur	
143005*	Capteurs solaires Sunny-Max dimensions 6,30 m x 1,22 m (7,7 m²)	1'122.00
143006*	Capteurs solaires Sunny-Max PLUS dimensions 8,50 m x 1,22 m (10,3 m²)	1'234.00
143021*	Dual Kit pour Sunny-Max (pour la connexion de 2 Sunny-Max Plus)	191.00

*Jusqu'à épuisement du stock!



Les capteurs solaires Sunny-Max sont normalement posés à côté de la piscine. Il est aussi possible de les monter sur le toit (voir ACCESSOIRES SUNNY-MAX). Le capteur doit être démonté pour l'hivernage.

Attention: respectez les prescriptions d'installation sur les toits.

ACCESSOIRES SUNNY-MAX		C
143018*	Set de fixation contient: 3 longues bandes en polyester, 4 courtes bandes en polyester, 10 œillets	58.00

*Jusqu'à épuisement du stock!



Fafco

capteurs solaires

No article Description Prix CHF

CAPTEURS SOLAIRES FAFCO

B

Pas approprié pour toit plat. Le toit devrait avoir une inclinaison de 12° au minimum.
 - capteurs solaires en polypropylène résistant aux rayons UV
 - ne peut pas être collé directement sur le toit! Des éléments de fixation doivent être vissés sur le toit.
 - lors de températures en dessous de 5 °C, il y a le risque de gel si l'installation n'a pas été vidée

143000	Capteurs solaires Fafco SP 25 dimensions 2,44 m x 1,22 m (3,0 m ²) poids vide 7,5 kg contenu d'eau 13 kg	455.00
143001	Capteurs solaires Fafco SP 30 dimensions 3,05 m x 1,22 m (3,72 m ²) poids vide 9 kg contenu d'eau 16 kg	511.00
143002	Capteurs solaires Fafco SP 42 dimensions 4,20 m x 1,22 m (5,10 m ²) poids vide 11,5 kg contenu d'eau 22 kg	616.00
143003	Accessoires de fixation pour capteurs Fafco (1 pièce par capteur) contient: 5 éléments de fixation, 2 manchons en gomme courts, 3 bandes de tissage longues, 4 brides en inox, 1 bande en vynil et 1 bande en nylon.	116.00
143004	Accessoires de système Fafco (1 pièce par installation) contient: 5 éléments de fixation, 2 manchons en gomme longs, 1 bouchon final, 3 brides en inox, 1 bande en vynil, 1 bande en nylon et 1 purge d'air.	242.00

Attention: respectez les prescriptions d'installation sur les toits.



Fafco

accessoires pour capteurs solaires

No article Description Prix CHF

ACCESSOIRES FAFCO

No article	Description	Prix CHF
143014	Manchon en gomme EPDM 90 mm	13.00
143019	Manchon en gomme EPDM 125 mm	19.00
143015	Bride en inox	7.00
143016	Bande de tissage courte 0,75 m	2.40
143017	Bande de tissage longue 1,5 m	4.40
143008	Purge d'air	116.00
143009	Bouchon final	26.00
143012	Set de réparation	74.00
143013	Bouchon de réparation	1.60
143020	Bande en vynil 0,75 m	3.00
143024	Bande en nylon rouleau à 50 m	184.00
143022	Élément de fixation (2 pièces avec filetage)	10.00
143025	Poignée de fixation en cuivre, grand	48.00
143026	Poignée de fixation en cuivre, petit	37.00

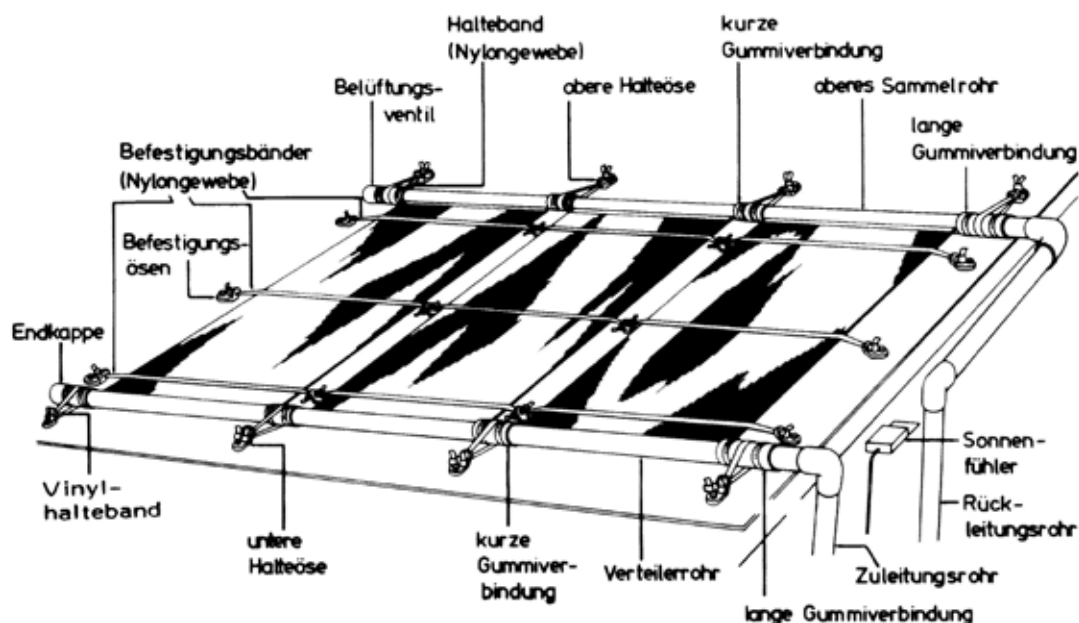

Pompe à chaleur SET type „Silent+“ pour installation extérieure

No article Description

Prix CHF



POMPES A CHALEUR SILENT+ POUR INSTALLATION EXTERIEURE

D

Pompe à chaleur air-eau pour le chauffage d'une piscine extérieure, particulièrement silencieuse avec un coefficient de performance amélioré. Modèle de base complet, équipé d'un régulateur électronique et d'un dégivrage à gaz chaud. Son régulateur la rend entièrement autonome.

- les plus silencieuses sur le marché - 40 décibels
- chauffage et refroidissement sont possibles
- COP 5,5: efficacité énergétique pure
- design moderne
- montage mural dans le local technique possible
- les pompes à chaleur de la plus haute qualité sur le marché

153031	Pompe à chaleur Silent+10 ~230 V	10'760.00
153032	Pompe à chaleur Silent+15 ~400 V	13'340.00
153033	Pompe à chaleur Silent+20 ~400 V	19'710.00
153034	Pompe à chaleur Silent+30 ~400 V	23'960.00
153024	Télécommande pour Silent+ (un câble électrique à 2 fils est nécessaire)	390.00



Pompes à chaleur pour installation intérieure sur demande.

DONNEES TECHNIQUES

		Silent+10	Silent+15	Silent+20	Silent+30
Puiss. de chauffe à: A24 / E27 / Hr 70%	kW	12,4	16,2	25,7	34,7
Puiss. de chauffe à: A20 / E25 / Hr 70%	kW	11,1	15,1	22,5	30,5
Puiss. de chauffe à: A16 / E25 / Hr 70%	kW	10,2	13,8	20,6	27,9
Puiss. de chauffe à: A10 / E25 / Hr 70%	kW	7,7	10,4	15,5	21,0
Puiss. de chauffe à: A-1 / E25 / Hr 70%	kW	6,5	9,7	13,2	17,9
Coeff. de performance, COP A24 / E27		6,7	6,8	6,5	6,6
Coeff. de performance, COP A16 / E25		5,6	5,8	5,5	5,6
Coeff. de performance, COP A10 / E25		4,2	4,4	4,0	4,1
Coeff. de performance, COP A-1 / E25		3,6	4,1	3,4	3,5
Puissance absorbée compresseur	kW	1,83	2,35	3,93	5,18
Puissance absorbée totale	kW	1,9	2,42	4,08	5,33
Avec couverture jusqu'à	m ²	40	50	80	115
Sans couverture jusqu'à	m ²	24	30	48	68
Débit d'air	m ³ /h	2100	2100	4200	4200
Débit d'eau	m ³ /h	6 - 10	6 - 12	10 - 20	10 - 24
Perte de pression	kPa	10	10	15	15
Pression acoustique à 3 m / 10 m	dB(A)	40/30	40/30	41/32	41/32
Tension	V	~230 V 1P/N/PE	~400 V 3P/N/PE	~400 V 3P/N/PE	~400 V 3P/N/PE
Protection fusible, retardé	A	1 x 16 A	3 x 10 A	3 x 16 A	3 x 16 A
Raccords d'eau	Ø mm	50 / DN 40	50 / DN 40	63 / DN 50	63 / DN 50
Poids	kg	95	106	180	212
Dimensions (LxlxH)	mm	1300x490x780	1450x490x970	1300x490x1560	1450x490x1940

Les dimensions des piscines conseillées ci-dessus sont calculées pour une période d'utilisation mai à septembre.



Pour les bassins à débordement, rajoutez 20% et pour les bassins à débordement St. Moritz: 50% sur la taille du bassin. Fonctionnement possible toute l'année, mais ce type de PAC ne fonctionne plus efficacement à partir de -4 °C. En cas de risque de gel: fonctionnement de la filtration 24h/24h, le bac de condensat et l'évacuation doivent être chauffés.

Pompes à chaleur SET type „i-Silent“ pour installation extérieure

No article Description

Prix CHF



POMPES A CHALEUR i-SILENT INSTALLATION EXTERIEURE avec échangeur en titane, incl. dégivrage à gaz chaud et débitmètre

D

La pompe à chaleur pour piscine extérieure de la série i-Silent est équipée d'un Softstart et de la technologie Inverter.

Chauffage et refroidissement sont possibles.

Carrosserie en aluminium éloxé, l'échangeur à chaleur en titane est résistant au chlore et à l'eau salée.

Le système de contrôle clairement agencé garantit une grande facilité d'utilisation.

La fonction de dégivrage de série assure une saison de baignade prolongée.

Chauffage du bac de condensats de série.

153036	Pompe à chaleur i-Silent S ~230 V	7'850.00
153037	Pompe à chaleur i-Silent ~400 V	8'985.00
153035	Télécommande (un câble électrique à 2 fils est nécessaire)	390.00

DONNEES TECHNIQUES

	i-Silent 10	i-Silent 15
Puiss. de chauf. à A15 / E26 / Hr 70% kW	10,2	14,1
Puiss. de chauf. à A5 / E10 / Hr 70% kW	7,4	9,5
Puiss. de refroid. à A35 / E10 / Hr 80% kW	4,6	5,9
Plage de fonct. température de l'air °C	-10 - 40	-10 - 40
Plage de fonct. température de l'eau °C	12 - 40	12 - 40
Puissance absorbée totale kW	2,2	3,1
Avec couverture jusqu'à	40 m ²	50 m ²
Sans couverture jusqu'à	24 m ²	30 m ²
Débit d'eau	4 - 6 m ³ /h	7 - 10 m ³ /h
Pression acoustique à 3 m	40 - 45 dB(A)	40 - 53 dB(A)
Tension	~230 V	~400 V 3P/N/PE
Protection fusible, retardé	1 x 13 A	3 x 13 A
Courant nominal	10 A	4,5 A
Courant démar. au milieu	12,5 A	6,5 A
Raccords d'eau Ø mm	50 / DN 40	50 / DN 40
Poids	55 kg	70 kg
Dimensions (LxlxH) mm	980x360x680	980x420x780

Les dimensions des piscines conseillées ci-dessus sont calculées pour une période d'utilisation mai à septembre.



Pour les bassins à débordement, rajoutez 20% et pour les bassins à débordement St. Moritz: 50% sur la taille du bassin. Fonctionnement possible toute l'année, mais ce type de PAC ne fonctionne plus efficacement à partir de -4 °C. En cas de risque de gel : fonctionnement de la filtration 24h/24h, le bac de condensat et l'évacuation doivent être chauffés.

Pompes à chaleur SET type „FWP“ pour installation extérieure

No article Description

Prix CHF



POMPES A CHALEUR FWP INSTALLATION EXTERIEURE avec échangeur en titane, incl. dégivrage à gaz chaud et débitmètre

D

La pompe à chaleur de la série FWP -S a été réduite au niveau fonctionnel sur le plus important et correspond aux caractéristiques d'une pompe à chaleur. La carcasse est en aluminium éloxé, l'échangeur à chaleur en titane est résistant au chlore et à l'eau salée. La construction structurée et la facilité de raccordement permettent une installation rapide dans chaque installation de piscine classique. Une pompe à chaleur FWP-S est la solution idéale, pour autant que les exigences de l'installation de piscine soient moins complexes et qu'une grande valeur est mise sur une haute fiabilité. La régulation est toute simple à utiliser. Grâce à la fonction de dégivrage automatique, la saison de baignade est encore un peu plus prolongée.

153019*	Pompe à chaleur FWP-10 S ~230 V	7'665.00
153021*	Pompe à chaleur FWP-15 S ~400 V	10'380.00
153022*	Pompe à chaleur FWP-20 S ~400 V	13'995.00
153023*	Pompe à chaleur FWP-30 S ~400 V	16'530.00
153025*	Télécommande (un câble électrique à 2 fils est nécessaire)	390.00

*Pas disponible du stock!

DONNEES TECHNIQUES



	FWP-10 S	FWP-15 S	FWP-20 S	FWP-30 S
Puiss. de chauff. à: A10 / E25 / Hr 70% kW	8,2	10,9	17,3	24,6
Puiss. de chauff. à: A20 / E25 / Hr 70% kW	10,7	14,3	21,9	31,2
Puiss. de chauff. à: A24 / E27 / Hr 70% kW	11,5	15,5	23,5	33,4
Puiss. de chauff. à: A16 / E25 / Hr 70% kW	9,8	13,0	20,1	28,6
Puiss. de chauff. à: A-1 / E 25 / Hr 70% kW	4,7	6,3	10,3	14,7
Coeffic. de perf., COP A24 / E27	6,3	6,3	6,2	6,5
Coeffic. de perf., COP A16 / E25	5,1	5,0	5,1	5,5
Puissance absorbée compresseur kW	2,0	2,6	3,95	5,2
Puissance absorbée totale kW	1,95	2,78	4,31	5,56
Avec couverture jusqu'à	40 m ²	50 m ²	80 m ²	115 m ²
Sans couverture jusqu'à	24 m ²	30 m ²	48 m ²	68 m ²
Débit d'air	2600 m ³ /h	2600 m ³ /h	5200 m ³ /h	5200 m ³ /h
Débit d'eau	4 - 10 m ³ /h	6 - 12 m ³ /h	6 - 20 m ³ /h	9 - 24 m ³ /h
Perte de pression	10 kPa	10 kPa	15 kPa	15 kPa
Pression acoustique à 3 m	52 dB(A)	53 dB(A)	57 dB(A)	58 dB(A)
Tension	~230 V 1P/N/PE	~400 V 3P/N/PE	~400 V 3PNPE	~400 V
Protection fusible, retardé	1 x 16 A	3 x 13 A	3 x 16 A	3 x 16 A
Courant nominal	8,0 A	3,8 A	6,1 A	9,5 A
Courant démar. au milieu	12,2 A	7,1 A	9,5 A	12 A
Raccords d'eau Ø mm	50 / DN 40	50 / DN 40	63 / DN 50	63 / DN 50
Poids	85 kg	91 kg	160 kg	175 kg
Dimensions (LxlxH) mm	1160x490x730	1160x490x890	1160x490x1460	1160x490x1780

Les dimensions des piscines conseillées ci-dessus sont calculées pour une période d'utilisation mai à septembre.

Pour les bassins à débordement, rajoutez 20% et pour les bassins à débordement St. Moritz: 50% sur la taille du bassin. Fonctionnement possible toute l'année, mais ce type de PAC ne fonctionne plus efficacement à partir de -4 °C. En cas de risque de gel : fonctionnement de la filtration 24h/24h, le bac de condensat et l'évacuation doivent être chauffés.

ASTUCE

15

Couvertures pour pompes à chaleur SET

No article Description Prix CHF



COUVERTURES D'HIVERNAGE POUR POMPES À CHALEUR SET		D
153060	Couverture d'hivernage pour modèle Silent 10, FWP 7 - 10	200.00
153061	Couverture d'hivernage pour modèle Silent 15, FWP 15	200.00
153062	Couverture d'hivernage pour modèle Silent 20, FWP 20	385.00
153063	Couverture d'hivernage pour modèle Silent 30, FWP 30	385.00



PRODUIT DE NETTOYAGE POUR POMPES A CHALEUR C

- Pour obtenir les meilleurs performances, l'évaporateur doit être nettoyé au moins une fois par an.
- Le nettoyage se fait avec un tuyau d'arrosage. Ne jamais utiliser de nettoyeur haute pression.

153009	Spray de nettoyage pour évaporateur	52.00
--------	-------------------------------------	-------

Évaporateur



L'évaporateur doit être nettoyé annuellement, afin d'obtenir un degré d'efficacité optimal.

Attention: NE PAS nettoyer avec un nettoyeur haute pression.

Dantherm pompes à chaleur

No article Description

Prix CHF



POMPES À CHALEUR HPP-iw

D

- Pompe à chaleur avec technologie Inverter
- Avec échangeur à chaleur 100% titane
- Panneau de commande tactile, multilingue et intuitif
- Fonction de dégivrage automatique avec gaz chaud
- Chauffage et refroidissement sont possibles
- Chauffage du bac de condensats de série
- Avec module WiFi intégré
- Carrosserie en alliage d'aluminium
- Livrée avec housse d'hivernage

151601	Pompe à chaleur HPP-iw 12, 15 kW, 230 V, 50 Hz	6'260.00
151602	Pompe à chaleur HPP-iw 16, 21 kW, 400 V, 50 Hz	7'510.00
151603	Pompe à chaleur HPP-iw 22, 27,5 kW, 400 V, 50 Hz	8'607.00
151604	Pompe à chaleur HPP-iw 28, 36 kW, 400 V, 50 Hz	10'135.00
151606	Télécommande (un câble électrique à 2 fils est nécessaire)	460.00
151607	Housse d'hivernage HPP-iw 12	82.40
151608	Housse d'hivernage HPP-iw 16	82.40
151609	Housse d'hivernage HPP-iw 22	82.40

DONNEES TECHNIQUES

Type	HPP-iw 12	HPP-iw 16	HPP-iw 22	HPP-iw 28
Puiss. de chauff. à A15 / E26 / Hr 70% kW	10,5	14,5	18,0	23,9
COP	6,6 - 15,0	6,4 - 14,8	6,5 - 15,0	6,0 - 14,8
Puissance absorbée totale (kW)	0,27 - 2,28	0,41 - 3,15	0,48 - 3,91	0,64 - 5,20
Grandeur piscine avec couverture jusqu'à m ²	40	50	75	100
Grandeur piscine sans couverture jusqu'à m ²	24	30	45	67
Courant absorbé max. (A)	13,5	9,3	9,5	7,6
Pression acoustique à 10 m (dBA)	20,8 - 24,5	20,4 - 33,7	23,0 - 34,4	22,1 - 34,2
Débit d'eau (m ³ /h)	5 - 7	8 - 10	10 - 12	12 - 18
Poids	52 kg	68 kg	93 kg	120 kg
Dimensions (LxlxH) mm	954x359x648	954x429x755	1084x429x948	1154x539x948



Les dimensions des piscines conseillées sont calculées pour une période d'utilisation de mai à septembre.

Pour les bassins à débordement, rajoutez 20% et pour les bassins à débordement St. Moritz: 50% sur la taille du bassin.

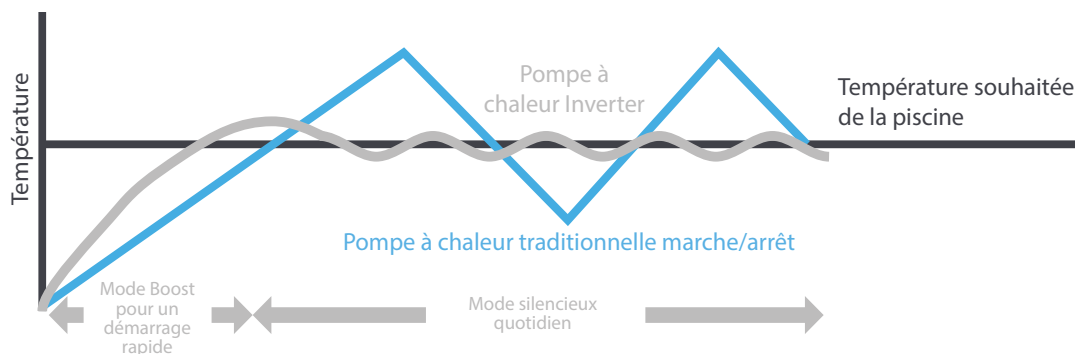

SET déshumidificateurs

No article Description

Prix CHF



DESHUMIDIFICATEURS T version bahut avec récupération de chaleur

S

- La solution la plus simple pour la récupération de chaleur
- Destiné à être installé dans la halle piscine
- Un design intemporel
- Fonctionnement très silencieux
- Haute efficacité énergétique et longue durée de vie
- Produits fiables
- Télécommande en option
- Fourni avec des dispositifs de réglage de la hauteur et support mural

154000*	Version bahut T 1501	5'860.00
154001*	Version bahut T 2501	7'200.00
154002*	Version bahut T 3501	9'360.00
154003*	Version encastrée (montage derrière une paroi) H 1501 sans canaux	5'480.00
154004*	Version encastrée (montage derrière une paroi) H 2501 sans canaux	6'270.00
154005*	Version encastrée (montage derrière une paroi) H 3501 sans canaux	8'280.00
	Emballage et transport	180.00

*Pas disponible du stock!

OPTIONS

	T 1501	T 2501	T 3501
Batterie de chauffe PWW	910.00	1'022.00	1'325.00
Chauffage électrique 2,0 kW	1'220.00	-	-
Chauffage électrique 3,5 kW	-	1'325.00	-
Chauffage électrique 5,0 kW	-	-	1'485.00
Ventilateur d'extraction 90 m³/h	871.00	871.00	-
Ventilateur d'extraction 180 m³/h	-	-	1'166.00
Télécommande	432.00	432.00	432.00
Capteur d'humidité et de température externe avec 10 m de câble	453.00	453.00	453.00

DONNEES TECHNIQUES

		T 1501	T 2501	T 3501
Débit d'air	m³/h	400	680	900
Capacité de déshumidification à 28°/ Hr 60%	kg/jour	34	52	69
Tension 1x 230 V, fusible	A	13	13	16
Emission sonore	(dB(A))	46	47	50
Plage de fonctionnement: humidité	% Hr	40-100	40-100	40-100
Plage de fonctionnement: température	°C	10-36	10-36	10-36
Hauteur	mm	770	770	770
Largeur	mm	1010	1160	1495
Profondeur	mm	326	326	326
Poids	kg	56,5	65	75,5

SET

centrales de déshumidification



No article	Description	Prix CHF
CENTRALES DE DESHUMIDIFICATION TYPE 01 U / U-SI3 A GAINES D'AIR avec restitution d'énergie à travers la pompe à chaleur		S
154068	Centrale de déshumidification 2601 U 230 V	9'080.00
154061	Centrale de déshumidification 3601 U-SI3 400 V	14'870.00
154063	Centrale de déshumidification 4601 U-SI3 400 V	16'600.00
154065	Centrale de déshumidification 6601 U-SI3 400 V	19'590.00
154067	Centrale de déshumidification 8601 U-SI3 400 V	23'940.00
	Emballage et transport	250.00

DONNEES TECHNIQUES

		2601 U/U-SI3	3601 U/U-SI3	4601 U/U-SI3	6601 U/U-SI3	8601 U/U-SI3
Déshumidification (30 °C / Hr 60%)	kg/h	2,4	3,3	4,1	6,1	8,2
Débit d'air	m ³ /h	500	1000	1200	1400	2500
Gain d'énergie de l'air	kW	2,9	3,9	4,8	7,1	9,0
Gain d'énergie de l'eau	kW	0,9 - 2,3	1,2 - 3,12	1,4 - 3,84	2,25 - 6,0	2,7 - 7,2
Dimension piscine (avec couverture)	m ²	jusqu'à 30	30 - 40	40 - 50	50 - 60	70 - 100
Tension	V	~230 V P/N/PE	~400 V 3P/N/PE	~400 V 3P/N/PE	~400 V 3P/N/PE	~400 V 3P/N/PE
Protection fusible	A	1 x 16 A retardé	3 x 10 A retardé	3 x 10 A retardé	3 x 16 A retardé	3 x 16 A retardé
Dimensions (L x H x l)	mm	1100x525x550	1425x640x740	1425x640x740	1425x640x740	2140x740x790
Poids	kg	70	105	125	135	170



CENTRALES DE DESHUMIDIFICATION TYPE 02 U-SI3 A GAINES D'AIR avec restitution d'énergie à travers la pompe à chaleur et récupérateur		S
154161	Centrale de déshumidification 3602 U-SI3 230 V	17'180.00
154163	Centrale de déshumidification 4602 U-SI3 400 V	19'155.00
154165	Centrale de déshumidification 6602 U-SI3 400 V	22'140.00
154167	Centrale de déshumidification 8602 U-SI3 400 V	27'830.00
	Emballage et transport	350.00

DONNEES TECHNIQUES

		3602 U-SI3	4602 U-SI3	6602 U-SI3	8602 U-SI3
Déshumidification (30 °C / Hr 60%)	kg/h	3,6	4,7	6,4	9,6
Débit d'air	m ³ /h	1000	1200	1400	2500
Gain d'énergie de l'air	kW	3,7	4,9	5,9	9,3
Gain d'énergie de l'eau	kW	1,2 - 2,8	1,2 - 3,84	1,3 - 4,7	2,7 - 6,8
Dimension piscine (avec couverture)	m ²	jusqu'à 30	30 - 40	40 - 50	50 - 60
Tension	V	~400 V 3P/N/PE	~400 V 3P/N/PE	~400 V 3P/N/PE	~400 V 3P/N/PE
Protection fusible	A	3 x 10 A retardé	3 x 16 A retardé	3 x 16 A retardé	3 x 16 A retardé
Dimensions (L x H x l)	mm	1880x1100x740	1880x1100x740	1880x1100x740	2400x1225x790 - 2ftlg
Poids	kg	145	155	165	210



L'économie d'énergie s'élève à 30% par rapport à une centrale de déshumidification type 01.

SET

centrales de déshumidification

No article	Description	Prix CHF
CENTRALES DE DESHUMIDIFICATION TYPE 01 AF-SI3 A GAINES D'AIR avec restitution d'énergie à travers la pompe à chaleur. Mode air extérieur et air d'échappement		S
154070	Centrale de déshumidification 3601 AF-SI3	24'510.00
154071	Centrale de déshumidification 4601 AF-SI3	26'300.00
154072	Centrale de déshumidification 6601 AF-SI3	27'930.00
154073	Centrale de déshumidification 8601 AF-SI3	36'335.00
	Emballage et transport	400.00



DONNEES TECHNIQUES

		3601 AF-SI3	4601 AF-SI3	6601 AF-SI3	8601 AF-SI3
Déshumidification (air circulé 30 °C / Hr 60%)	kg/h	3,3	4,1	6,1	8,2
Déshumidification (air ext. 1/2/3)	kg/h	8,6 / 12,9 / 17	10,5 / 15,5 / 20	12 / 18,1 / 23	21 / 32 / 43
Débit d'air	m³/h	1000	1200	1400	2500
Gain d'énergie de l'air	kW	3,9	4,8	7,1	9,0
Gain d'énergie de l'eau	kW	1,2 - 3,12	1,4 - 3,84	2,25 - 6,0	2,7 - 7,2
Dimension piscine (avec couverture)	m²	40 - 50	40 - 60	50 - 75	70 - 100
Tension	V	~400 V 3P/N/PE	~400 V 3P/N/PE	~400 V 3P/N/PE	~400 V 3P/N/PE
Protection fusible	A	3 x 10 A retardé	3 x 10 A retardé	3 x 16 A retardé	3 x 16 A retardé
Dimensions (L x H x l)	mm	2240x640x740	2240x640x740	2240x640x740	2880x740x790
Poids	kg	130	140	155	220

CENTRALES DE DESHUMIDIFICATION TYPE 02 AF-SI3 A GAINES D'AIR avec restitution d'énergie à travers la pompe à chaleur et récupérateur. Mode air extérieur et air d'échappement.		S
154080	Centrale de déshumidification 3602 AF-SI3	32'380.00
154081	Centrale de déshumidification 4602 AF-SI3	33'860.00
154082	Centrale de déshumidification 6602 AF-SI3	35'060.00
154083	Centrale de déshumidification 8602 AF-SI3-3200	42'820.00
	Emballage et transport	500.00



DONNEES TECHNIQUES

		3602 AF-SI3	4602 AF-SI3	6602 AF-SI3	8602 AF-SI3-3200
Déshumidification (air circulé 30 °C / Hr 60%)	kg/h	3,6	4,7	6,4	9,6
Déshumidification (air ext. 1/2/3)	kg/h	10,3 / 15,5 / 20,4	12,2 / 18,1 / 23,3	13,7 / 20,6 / 26,3	26,9 / 41 / 55
Débit d'air	m³/h	1200	1400	1600	3200
Gain d'énergie de l'air	kW	3,7	4,9	6,4	9,3
Gain d'énergie de l'eau	kW	1,1 - 3,0	1,5 - 3,9	1,9 - 5,1	2,8 - 7,4
Dimension piscine (avec couverture)	m²	40 - 50	40 - 60	50 - 75	70 - 100
Tension	V	~400 V 3P/N/PE	~400 V 3P/N/PE	~400 V 3P/N/PE	~400 V 3P/N/PE
Protection fusible	A	3 x 10 A retardé	3 x 16 A retardé	3 x 16 A retardé	3 x 20 A retardé
Dimensions (L x H x l)	mm	2640x1236x740	2640x1236x740	2640x1236x740	2845x1436x790
Poids	kg	330	330	330	400



Prix indicatif pour installation terminée: prix x 2 = prix incl. montage et mise en service

Pentair pompes à chaleur

No article Description Prix CHF

PENTAIR - POMPES À CHALEUR ULTRATEMP-E

C



Haute qualité et efficacité.

- Avec échangeur à chaleur 100% titane
- Panel de commande LCD multilingue facile d'utilisation
- Fonction de dégivrage automatique
- La fonction piscine/spa offre une double régulation de températures (souvent utilisé pour Pool Standard / Pool Party)

151011*	Pompe à chaleur Ultratemp-E 10 kW, 240 V, 50 Hz Puissance de chauffe à 15° air/26° eau: 9,1 kW – COP: 4,8	4'569.00
151014*	Housse d'hivernage Ultratemp-E 8 et 10	89.90
151015*	Housse d'hivernage Ultratemp-E 10 et 15	117.00

*Jusqu'à épuisement du stock!

DONNEES TECHNIQUES

Description	A mm	B mm	C mm	D mm	E mm	F mm	G mm
UltraTemp-E 10	632	1006	352	650	372	300	111

Performance en condition 1: air 15 °C, eau 24 °C

Type	UltraTemp-E 10
COP	4,8
Puissance absorbée totale (kW)	2,0
Grandeur piscine avec couverture jusqu'à m ²	35
Grandeur piscine sans couverture jusqu'à m ²	21
Courant nominal absorbé (A)	9,3
Courant démarrage (A)	14
Pression acoustique à 10 m (dBA)	34
Débit d'eau minimum (m ³ /h)	5

Les dimensions des piscines conseillées sont calculées pour une période d'utilisation de mai à septembre. Pour les bassins à débordement, rajoutez 20% et pour les bassins à débordement St. Moritz: 50% sur la taille du bassin.

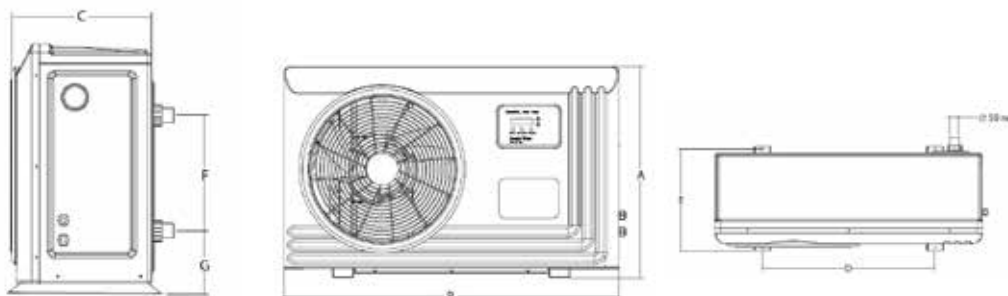

15

Eichenwald

échelles en inox

No article Description Prix CHF



ECHELLE EN INOX V4A „TINA“ (MODELE 01) C

en inox V4A, polie, montant Ø 40 mm, marches antidérapantes, distance du montage du bord du bassin 150 mm, largeur de marche 80 mm, distance entre-marche 250/280 mm, largeur milieu milieu montant 485 mm, hauteur du montant au-dessus du bord de la piscine 600 mm

161000	Echelle en inox TINA 2 marches (sans set de montage)	775.00
161001	Echelle en inox TINA 3 marches (sans set de montage)	807.00
161002	Echelle en inox TINA 4 marches (sans set de montage)	969.00
161003	Echelle en inox TINA 5 marches (sans set de montage)	1'363.00
161070	Set de montage avec boîtier d'ancrage Ø 40 mm	114.00
161071	Set de montage avec brides de fixation Ø 40 mm	205.00
161-013	Marche de sécurité pour montant Ø 40 mm	466.00



ECHELLE EN INOX „OMEGA“ V4A (MODELE 12.2) C

en inox V4A, polie, montant Ø 40 mm, marches antidérapantes, largeur de marche 80 mm, distance entre-marche 250/280 mm, largeur milieu milieu montant 485 mm, **déportation variable 100 - 500 mm**, hauteur du montant au-dessus du bord de la piscine 600 mm
fixation: montage avec brides de fixation sur le bord du bassin et contre la paroi verticale du bassin.

161007*	Echelle en inox OMEGA 3 marches	1'997.00
161008*	Echelle en inox OMEGA 4 marches	2'208.00
161009*	Echelle en inox OMEGA 5 marches	2'422.00
161-013	Marche de sécurité pour montant Ø 40 mm	466.00

*Jusqu'à épuisement du stock!



ECHELLE EN INOX „KLASSIK“ EN 2 PARTIES V4A (MODELE 12.3) C

Echelle: en inox V4A, polie, montant 50 x 25 mm, marches antidérapantes, largeur de marche 75 mm, distance entre-marche 250/280 mm, largeur milieu milieu montant 455 mm
Barres verticales: en inox V4A, polie, montant 50 x 25 mm, hauteur 750 mm

161017	Echelle KLASSIK en 2 parties, 3 marches avec barres verticales	1'824.00
161018	Echelle KLASSIK en 2 parties, 4 marches avec barres verticales	2'161.00



Concentration de chlore autorisée pour la qualité matériau: V2A = 150 mg/l / V4A = 400 mg/l

Echelle en inox TINA

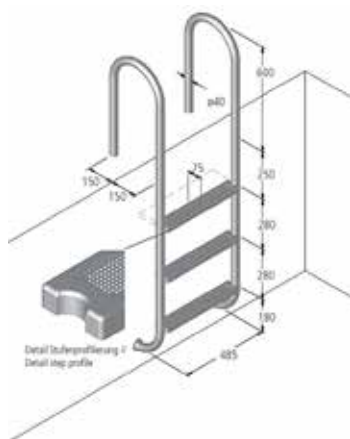

Echelle en inox OMEGA

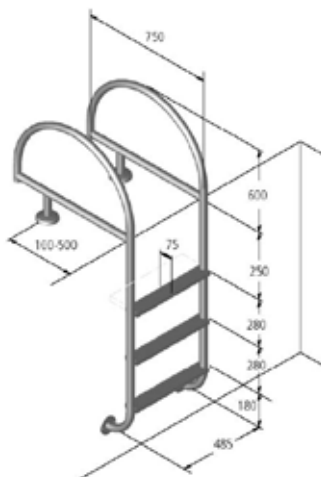

Echelle en inox KLASSIK

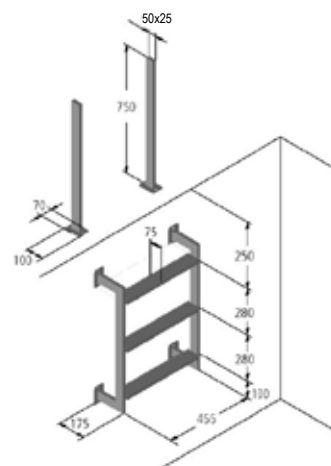

Eichenwald échelles en inox

No article Description

Prix CHF



ECHELLE EN INOX „TINA“ V4A EN 2 PARTIES (MODELE 04)

C

Echelle: en inox V4A, polie, montant Ø 40 mm, support mural Ø 25 mm, marches antidérapantes, largeur de marche 80 mm, distance entre-marche 250/280 mm, largeur milieu milieu montant 485 mm, montage avec brides de fixation (flasque Ø 75 mm / Ø 50 mm), main courante: en inox V4A, polie brillante, montant Ø 40 mm, type 150, distance du montage du bord du bassin env. 450 mm, montage avec brides de fixation à la paroi verticale du bassin (flasque Ø 97 mm / Ø 73 mm) avec rosette

161020	Echelle en inox „TINA“ en 2 parties 3 marches avec mains courantes	1'553.00
161021	Echelle en inox „TINA“ en 2 parties 4 marches avec mains courantes	1'713.00
161025	Echelle en inox „TINA“ en 2 parties 2 marches seulem. partie inf.	770.00
161026	Echelle en inox „TINA“ en 2 parties 3 marches seulem. partie inf.	803.00
161027	Echelle en inox „TINA“ en 2 parties 4 marches seulem. partie inf.	965.00
161028	Echelle en inox „TINA“ en 2 parties 5 marches seulem. partie inf.	1'353.00
161-013	Marche de sécurité pour montant Ø 40 mm	466.00



ECHELLE EN INOX „ROMA“ V4A EN 2 PARTIES (MODELE 23)

C

Echelle: en inox V4A, polie, montant Ø 40 mm, support mural Ø 25 mm, marches antidérapantes, largeur de marches 80 mm, distance entre-marche 250/280 mm, largeur milieu milieu montant 485 mm montage avec brides de fixation

Poignées: en inox V4A/bois, polies, montant Ø 40 mm, hauteur 750 mm (depuis le bord du bassin), à visser

161034	Echelle en inox ROMA 3 marches avec poignées	1'344.00
161035	Echelle en inox ROMA 4 marches avec poignées	1'519.00
161036	Echelle en inox ROMA 5 marches avec poignées	2'034.00

Exécution spéciale avec poignée en inox sur demande.



ECHELLE EN INOX „TINA“ V4A RELEVABLE (MODELE 02)

C

Echelle en inox V4A, polie, montant Ø 40 mm, marches antidérapantes, largeur de marche 80 mm, distance entre-marche 250/280 mm, largeur milieu milieu montant 485 mm, hauteur du montant au-dessus du bord de la piscine 600 mm, articulations avec montage avec brides de fixation

161030	Echelle en inox TINA relevable 3 marches	1'516.00
161031	Echelle en inox TINA relevable 4 marches	1'705.00



Echelle TINA 2 parties

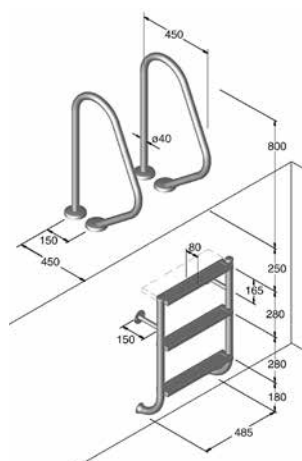

Echelle ROMA

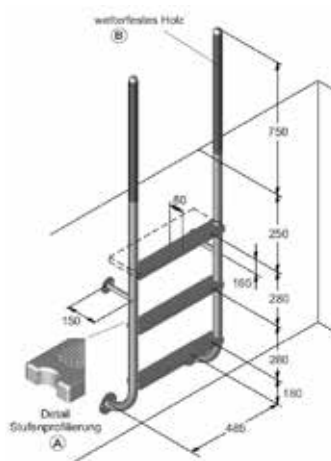

Echelle TINA relevable

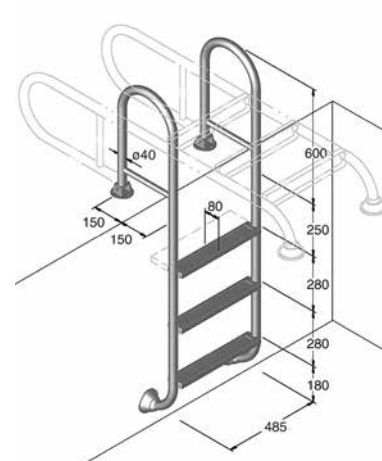

Eichenwald escaliers en inox

No article Description

Prix CHF



ESCALIER EN INOX V4A „MIAMI“ (MODELE 08) EXECUTION SPECIALE

C

en inox V4A, polie, montant Ø 40 mm, marches antidérap. **en ABS (seulement pour piscines privées)**, largeur de marche 360 mm, distance libre entre le mur et la première marche 250 mm, distance verticale entre-marche 200 mm, largeur milieu milieu montant 500 mm, distance du montage du bord du bassin 150 mm, En option: avec montants élargis hauteur de mains courantes du bord 850 mm, inclinaison de l'escalier 39°

profondeur max. de la piscine

161060*	Escalier en inox MIAMI 4 marches (sans set de montage)	1199 mm	4'826.00
161061*	Escalier en inox MIAMI 5 marches (sans set de montage)	1399 mm	5'397.00
161062*	Escalier en inox MIAMI 6 marches (sans set de montage)	1599 mm	5'968.00
161063*	Escalier en inox MIAMI 7 marches (sans set de montage)	1799 mm	6'539.00
161070*	Set de montage avec boîtier d'ancrage Ø 40 mm		114.00
161071*	Set de montage avec brides de fixation Ø 40 mm		205.00

*Pas disponible du stock! Délai de livraison env. 6 - 8 semaines après validation de la fiche technique. Lors de la commande, veuillez nous indiquer la profondeur effective du bassin.

ESCALIER EN INOX V4A „MIAMI“ SEULEMENT PARTIE INFÉRIEURE V4A (MODELE 08) EXECUTION SPECIALE

C

en inox V4A, polie, montant Ø 40 mm, marches antidérap. **en ABS (seulement pour piscines privées)**, largeur de marche 360 mm, distance libre entre le mur et la première marche 250 mm, distance verticale entre-marche 200 mm, largeur milieu milieu montant 500 mm, inclinaison de l'escalier 39°, montage avec brides de fixation à la paroi verticale du bassin, la main courante se termine sous le niveau d'eau des deux côtés.

profondeur max. de la piscine

161066*	Escalier en inox MIAMI 4 marches seulement partie inf.	1199 mm	4'894.00
161067*	Escalier en inox MIAMI 5 marches seulement partie inf.	1399 mm	5'465.00
161068*	Escalier en inox MIAMI 6 marches seulement partie inf.	1599 mm	6'035.00
161069*	Escalier en inox MIAMI 7 marches seulement partie inf.	1799 mm	6'606.00

*Pas disponible du stock! Délai de livraison env. 6 - 8 semaines après validation de la fiche technique. Lors de la commande, veuillez nous indiquer la profondeur effective du bassin.

Escalier en inox MIAMI

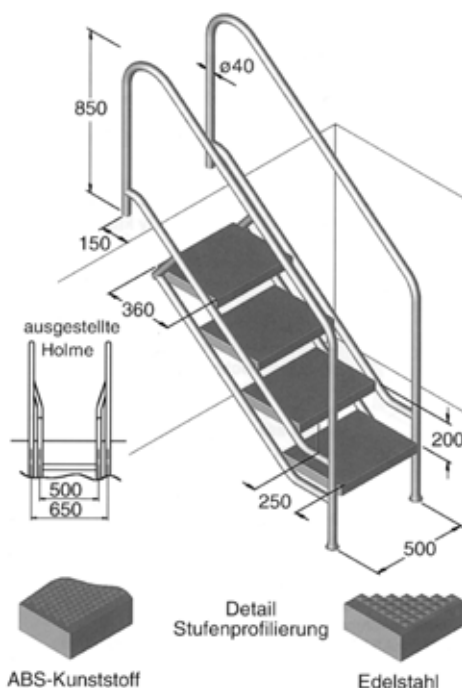

Escalier en inox MIAMI partie inférieure

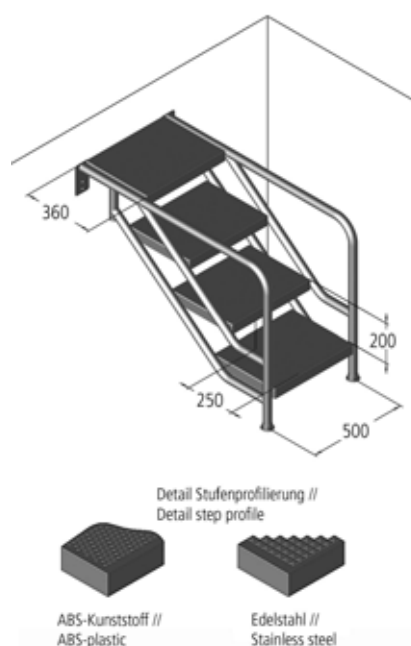

Eichenwald

pièces de rechange pour échelles en inox



No article	Description	Prix CHF
PIECES DETACHÉES EICHENWALD		C
161-040	Contreflasque Ø 75 mm V4A pour toutes les piscines	48.00
161-044	Joint blanc Ø 72 x 5 mm (flasque Ø 75 mm)	7.50
161-045	Joint blanc Ø 97 x 3 mm (flasque Ø 97 mm)	7.50
161-005	Marche 80 x 485 Ø 40 mm V4A (TINA, MARINA)	149.00
164-051	Marche 100 x 490 Ø 40/43 mm 24° ABS (RIMINI/NCL)	75.00
161-010	Plateforme 360 x 360 mm ABS (MIAMI)	278.00
161-011	Plateforme 360 x 460 mm ABS (RIMINI)	208.00
161-020	Vis de marche M8 x 60 mm V4A avec 2 écrous	11.30
161-021	Vis de marche M8 x 68 mm V4A avec 2 écrous	13.30
161-037	Ecrou à 6 pans M8 DIN 934 V4A (pour vis de marches)	1.00
161-003	Anneau joint M8	1.00
161-055	Rosette V4A, intér. Ø 40 mm, extér. Ø 115 mm (universelle pour boîtier d'ancrage et brides de fixation)	47.00
161-053	Rosette V4A, intér. Ø 48 mm, extér. Ø 115 mm (universelle pour boîtier d'ancrage et brides de fixation)	60.00
161-078	Boule Ø 40 mm (RIMINI/FLORIDA)	14.00
164-054	Articulation Ø 40/43 mm (RIMINI/FLORIDA/NCL)	27.00
161-074	Bouchon Ø 40 mm blanc, comme équivalent aux bouchons Ø 48 mm (TINA/MARINA)	9.00
161-073	Bouchon Ø 40 mm noir (mains courante mod. 14)	7.50
161-072	Bouchon Ø 35 mm noir (mains courante mod. 15)	5.80

ARTICULATIONS POUR ECHELLES EICHENWALD **C**

pour montant Ø 40 mm: en inox V4A, tube Ø 37 mm, avec montage à brides de fixation ou boîtier d'ancrage
 pour montant Ø 48 mm: en inox V2A, tube Ø 45 mm, avec montage à brides de fixation ou boîtier d'ancrage

161074	Articulation avec boîtier d'ancrage p. montant Ø 40 mm	299.00/pce
161075	Articulation avec brides de fixation p. montant Ø 40 mm	282.00/pce
161077	Articulation avec brides de fixation p. montant Ø 48 mm	342.00/pce



Eichenwald mains courantes

No article	Description	Prix CHF
MAIN COURANTE EN INOX TYPE 150 C		
161080	Main courante type 150 polie, montant Ø 40 mm, hauteur 800 mm flasque/ trou 97/73 mm	422.00/pce
MAIN COURANTE EN INOX TYPE B (MODELE 16B) C		
161084	Main courante type B en inox V4A, polie, montant Ø 40 mm, hauteur 750 mm, plaque de fixation avec 4 trous 250 x 100 mm	492.00/pce
MAIN COURANTE EN INOX TYPE A (MODELE 16A) C		
161083	Main courante type A, flasque ronde, rosette incluse polie, montant Ø 40 mm, hauteur 750 mm	579.00/pce
MAIN COURANTE EN INOX TYPE L (MODELE 16L) C		
161095	Main courante déportée type L, longueur 1'200 mm, avec flasque à 4 trous, polie, montant Ø 40 mm, hauteur 850 mm, solution pour piscines avec couverture	833.00/pce
MAIN COURANTE EN INOX TYPE M C		
161098	Main courante déportée type M, longueur 429 mm, flasque ronde, rosette incluse, polie, hauteur 850 mm, montant Ø 40 mm	1'129.00/pce
TUBE EN INOX C		
161092	Tube en inox avec boîtier d'ancrage polie, montant Ø 40 mm, hauteur 900 mm	290.00/pce
161093	Tube en inox avec brides de fixation polie, montant Ø 40 mm, flasque/trou 97/73 mm, hauteur 900 mm	335.00/pce
POIGNEE C		
161094	Poignée 400 mm 45° en inox V4A, polie, montant Ø 25 mm, montage avec flasques hauteur 400 mm, profondeur 95 mm, supports courbés 45°, peut également être employée vers les couvertures pour qu'elles ne s'éloignent pas.	255.00/pce
111125	Poignée en inox 400 mm arrondie 90° polie, montant Ø 25 mm, montage avec flasques	165.00/pce

Autres modèles de mains courantes Eichenwald sur demande.

Les modèles avec des hauteurs de barres différentes, conviennent dans les piscines publiques!

Eichenwald

barres de mains courantes en inox

No article Description Prix CHF

BARRES DE MAINS COURANTES EN V4A LONGUEURS DE SYSTEME (MODELE 15) C

en inox V4A, polie, **montant Ø 35 mm**
 longueurs de barres: 1 m, 2 m, 3 m
 on peut utiliser des supports droits ou courbés 90 mm
 montage: avec brides de fixation, flasque Ø 75 mm, trou Ø 55 mm
 approprié seulement pour le secteur privé



162005	Longueur 1 m – barre seule (A)	103.00
162006	Longueur 2 m – barre seule (A)	200.00
162007	Longueur 3 m – barre seule (A)	302.00
162015	Angle 90° avec raccord enfichable (D)	227.00
162017	Courbe 120° avec raccord enfichable pour couvertures (G)	255.00
162010	Support mural droit, distance du mur 90 mm (F) vis sans tête, matériel de fixation inclus	190.00
162-001	Support mural droit, distance du mur 90 mm (F) vis sans tête et joint uniquement, sans matériel de fixation	115.00
162009*	Support courbé, distance du mur 90 mm (E) bride à clipser, matériel de fixation inclus	183.00
162011	Support mural courbé, distance du mur 90 mm (E) vis sans tête, matériel de fixation inclus	242.00
162016	Tube de raccordement Ø 32 mm longueur 100 mm (B)	20.00
161-072	Embout noir Ø 35 mm pour fermer les bouts de barre (C)	5.80
162-005*	Collier pour support de tube (pièce de rechange)	11.70

*Jusqu'à épuisement du stock!

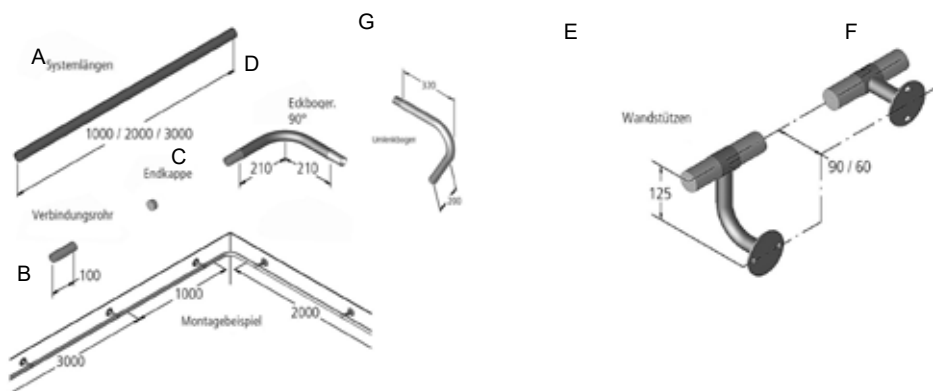

D'autres échelles en inox, escaliers et barres de mains courantes sont disponibles sur demande.
 Veuillez nous demander une offre pour exécutions spéciales. Délai de livraison env. 6 - 8 semaines.

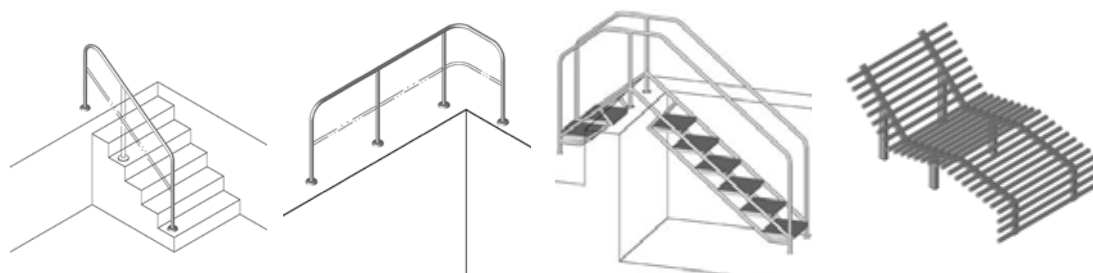

Eichenwald

barres de mains courantes en inox

No article Description Prix CHF

BARRES DE MAINS COURANTES EN V4A AVEC SUPPORT MURAL (MODELE 14)

C

en inox V4A, polie, **montant Ø 40 mm**, avec support mural droit vissé, support Ø 25 mm, distance du mur de piscine 90 mm, 100 mm en porte-à-faux, longueur standard: 1 m avec 2 supports, 2 m avec 3 supports, 3 m avec 3 supports montage: avec brides de fixation, flasque Ø 75 mm, trou Ø 55 mm

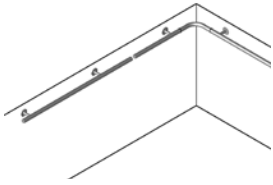

162000	Longueur 1 m avec supports droits	330.00
162001	Longueur 2 m avec supports droits	531.00
162002	Longueur 3 m avec supports droits	649.00
162003	Angle 90°	225.00
162004	Tube de raccordement Ø 37 mm, 120 mm de long	45.00
162018	Courbe 120° avec raccordement enfichable	265.00

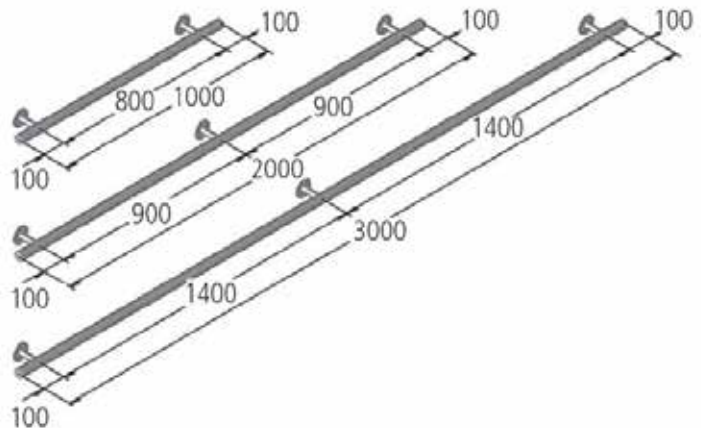

BARRES DE MAINS COURANTES EN V4A LONGUEURS DE SYSTEME MONTANT Ø 40 MM

C

en inox V4A, polie, **montant Ø 40 mm**
longueurs de barres: 1 m, 2 m, 3 m
avec supports 100 mm
pour piscines béton et carrelage, approprié seulement pour le secteur privé
montage facile

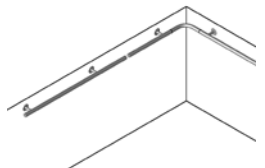

162030	Support, distance du mur de piscine 100 mm pièces de fixation inclus	71.00
162031	Longueur 1 m – barre seule	98.00
162032	Longueur 2 m – barre seule	199.00
162033	Longueur 3 m – barre seule	292.00
162003	Angle 90° avec raccordement enfichable	225.00
162018	Courbe 120° avec raccordement enfichable pour couvertures automatique	265.00
162004	Tube de raccordement Ø 37 mm, 120 mm de long	45.00
161-073	Embout noir Ø 40 mm pour la fermeture de l'extrémité	7.50

courbe



16

Eichenwald douches en inox



No article Description Prix CHF

DOUCHE „NORDERNEY“ MODELE 70 C

163021	Douche Norderney / avec mélangeur, avec pommeau de douche orientable Ø 200 mm et robinet pour les pieds - acier inoxydable *V2A*, poncé, tube Ø 60 mm - hauteur 2439 mm, distance douche - pommeau 420 mm - fixation avec boîtier de montage, montage par flasque sur le boîtier de montage - flasque Ø 200 mm - démontage simple pour l'hivernage	1'618.00
--------	---	----------

DOUCHE „JUIST“ MODELE 70 C

163022	Douche Juist / avec mélangeur, avec pommeau de douche orientable, douchette - acier inoxydable *V2A*, poncé, tube Ø 60/ Ø 38 mm - hauteur 2439 mm, distance douche-pommeau 400 mm - fixation avec boîtier de montage, montage par flasque sur le boîtier de montage - flasque Ø 180 mm - démontage simple pour l'hivernage	1'648.00
--------	---	----------

DOUCHE „SYLT“ MODELE 70 C

163024	Douche Sylt / avec mélangeur, pommeau de douche intégré, douchette - acier inoxydable *V2A*, poncé, tube Ø 60 mm - hauteur 2275 mm, distance douche-pommeau 250 mm - fixation avec boîtier de montage, montage par flasque sur le boîtier de montage - flasque Ø 180 mm - démontage simple pour l'hivernage	1'581.00
--------	--	----------

Modèle Norderney

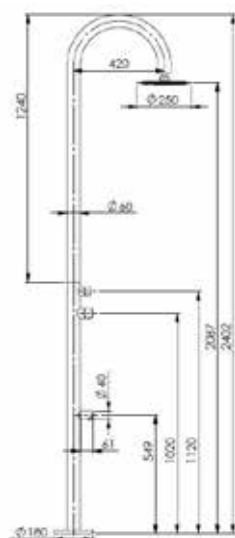

Modèle Juist

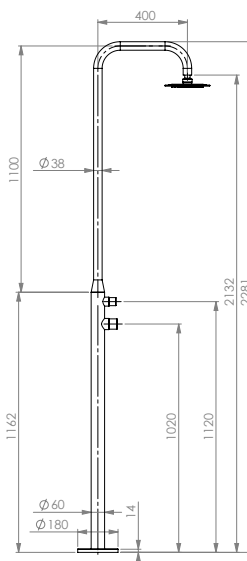

Modèle Sylt

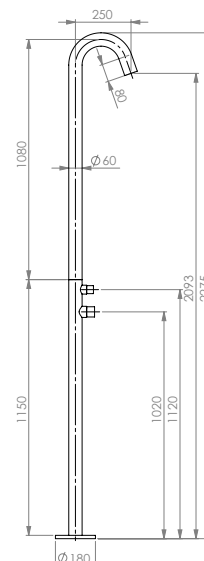

Les armatures sont conçues pour une pression de 3 - 4 bars. Si la pression est supérieure, un réducteur de pression doit être installé.

Eichenwald douches en inox



No article Description

Prix CHF

COLONNE DE DOUCHE „SANSIBAR“ MODELE 32

C

partie supérieure: en inox V2A, montant Ø 25 mm
corps / partie inférieure: carré, en inox V2A, avec robinet suppl., paroi du boîtier démontable
raccords: tuyau 3/4", eau 1/2" intér., entrée par le fond
armatures: laiton chromé, pommeau de douche orientable
montage: avec brides de fixation par terre avec plaque 160 x 160 mm

163008*	Type froid	corps poncé avec robinet	1'824.00
163009*	Type froid-chaud	corps poncé avec robinet	2'046.00

*Jusqu'à épuisement du stock!



COLONNE DE DOUCHE „JAVA“ MODELE 29

C

partie supérieure: en inox V2A, montant Ø 20 mm
corps / partie inférieure avec robinet: rond Ø 48 mm, en inox V2A, poli,
raccords: tuyau 3/4", eau 1/2" intér., entrée par le fond
armatures: laiton chromé, pommeau de douche orientable
montage: avec brides de fixation par terre avec plaque 100 x 100 mm

163001*	Type froid	corps poli, rond avec robinet	1'221.00
163002*	Type froid-chaud	corps poli, rond avec robinet	1'441.00
163-057	Socle de montage pour modèles 29 - 30 est à utiliser en l'absence de gaine de réservation		292.00

*Jusqu'à épuisement du stock!



COLONNE DE DOUCHE „MADEIRA“ MODELE 40

C

corps / partie inférieure: en inox V2A, poncé, carré
raccords: tuyau 1/2" intér., entrée par le fond
armatures: laiton chromé, douchette en matière synthétique chromé
montage: avec brides de fixation par terre

163033	Type froid	corps poncé sans robinet d'arrêt	1'583.00
163034	Type froid-chaud	corps poncé sans robinet d'arrêt	1'833.00

Modèle Sansibar

Modèle Java

Modèle Madeira

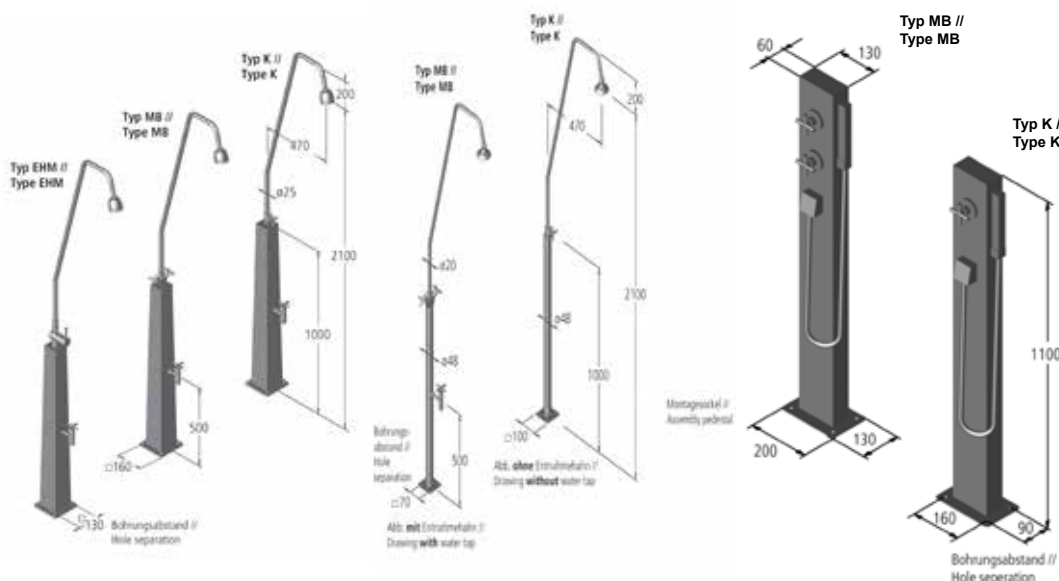

Les armatures sont conçues pour une pression de 3 - 4 bars. Si la pression est supérieure, un réducteur de pression doit être installé.

Eichenwald douches en inox



No article Description

Prix CHF

DOUCHE „NIAGARA“ MODELE 36 - AUSSI APPROPRIEE POUR PISCINES PUBLIQUES C

corps: en inox V2A, avec robinet suppl., dossier démontable
raccords: eau 1/2" intér., tuyau 3/4", entrée par le fond
armatures: laiton chromé, pommeau de douche avec débit réglable
montage: avec brides de fixation par terre avec plaque 220 x 170 mm

163015*	Type froid	corps poncé	avec robinet	4'154.00
163016*	Type froid-chaud	corps poncé	avec robinet	4'405.00
163017*	Type froid SSV	corps poncé	avec robinet	4'405.00

*Exécutions spéciales – sur commande, pas livrable du stock. Délai de livraison 6 - 8 semaines après confirmation de la commande.

DOUCHE „NEMO“ MODELE 35 - AUSSI APPROPRIEE POUR PISCINES PUBLIQUES C

corps: inox V2A, poli, tube Ø 76 mm
raccord: eau 1/2" intér., entrée par le fond (console)
armatures: laiton chromé
montage: avec brides de fixation par terre avec plaque Ø 250 mm

163045	Type SSV avec robinet			4'595.00
--------	-----------------------	--	--	----------

Modèle Niagara



Modèle Nemo

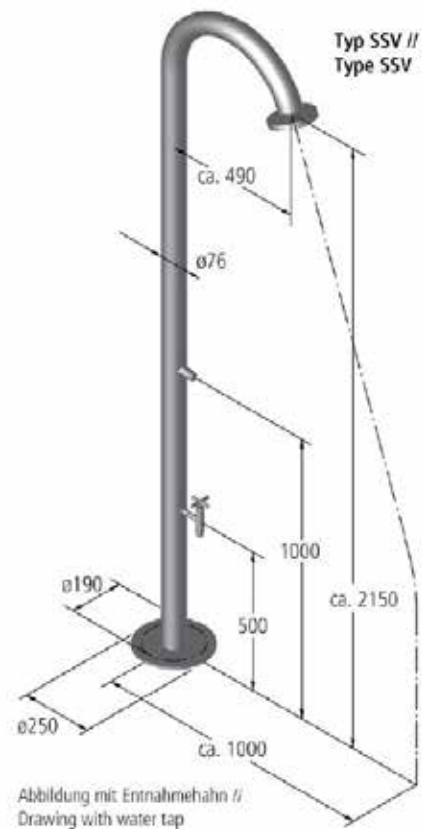

Les armatures sont conçues pour une pression de 3 - 4 bars. Si la pression est supérieure, un réducteur de pression doit être installé.

Eichenwald

Déversoirs de cascade et distributeurs d'eau

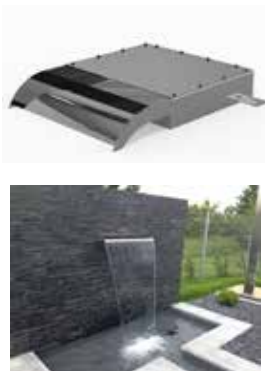

No article	Description	Prix CHF
DEVERSOIR DE CASCADE, COUVERCLE VISSÉ		C
163046	Déversoir de CASCADE largeur 300 mm 2,5 m ³ /h, raccord 1¼"	876.00
163047	Déversoir de CASCADE largeur 500 mm 3,6 m ³ /h, raccord 1¼"	1'070.00
163048*	Déversoir de CASCADE largeur 800 mm 5,8 m ³ /h, raccord 1½"	1'366.00

*Non livrable du stock! Délai de livraison 6 - 8 semaines après confirmation de la commande.



BEC CASCADE TEXAS		C
Le bec cascade TEXAS est le complément idéal pour chaque jardin. Qu'il s'agisse d'une petite cascade ou d'une attraction aquatique au bord de la piscine, sa construction stable assure votre plaisir. La surface polie donne un effet luxueux et son installation est facile à mettre en œuvre. Matière: inox V4A poli		
163044	Bec cascade TEXAS largeur 490 mm 2 - 3 m ³ /h, raccord 1½"	579.00



DISPENSEUR D'EAU TUBE CARRÉ		C
Matière: inox V2A poli, type froid raccords: ½" intér., tuyau flexible		
163055	Dispenseur d'eau tube carré	698.00
DISPENSEUR D'EAU TUBE ROND		C
Matière: inox V2A, type froid, Ø 40 mm Corps poli, tube rond		
163058	Dispenseur d'eau tube rond	477.00

Dispenseur d'eau tube carré

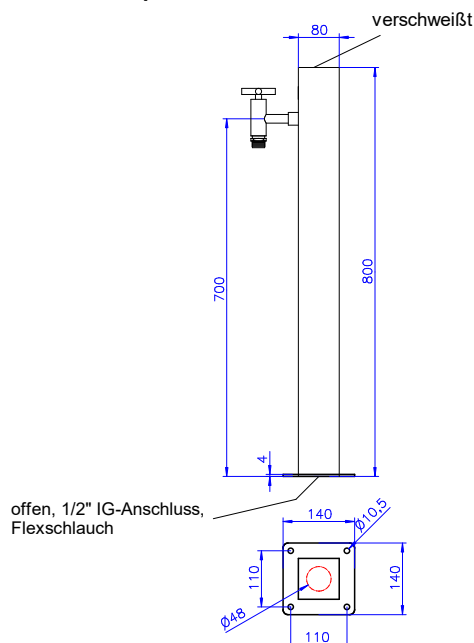

Dispenseur d'eau tube rond

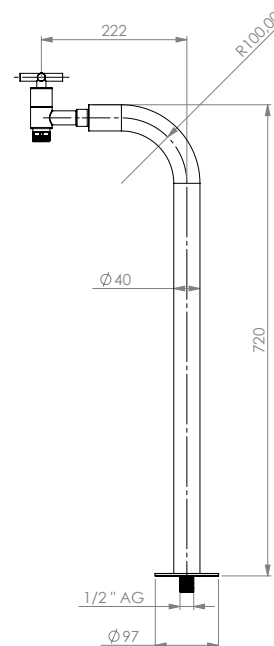

Eichenwald douches de jardin

No article Description Prix CHF

DOUCHES DE JARDIN

C

163052 Douche Elba / type mélangeur
avec douchette et pommeau de douche ainsi que plusieurs buses latérales, autoportante, V2A, hauteur 2'000 mm, caillebotis WPC (Wood Plastic Composite) cadre en inox 750 x 840 mm, entrée d'eau sous le socle 1/2", **pour l'hivernage, la douche doit être posée dans un lieu où il n'y a pas de risque de gel!**

2'065.00

163053 Douche Helena / type mélangeur
avec douchette et pommeau de douche ainsi que plusieurs buses latérales, autoportante, V2A, hauteur 2'000 mm, caillebotis WPC (Wood Plastic Composite) cadre en inox 750 x 840 mm, entrée d'eau sous le socle 1/2", **pour l'hivernage, la douche doit être posée dans un lieu où il n'y a pas de risque de gel!**

1'845.00



DOUCHES DE JARDIN „NEW GENERATION“ SOLAIRE

C

163062 Douche solaire Kuba en verre, couleur noir
avec pommeau de douche et douchette, avec raccord Gardena (latéral), V2A, hauteur 2'050 mm, avec fixation au sol
Pour l'hivernage, la douche doit être posée dans un lieu où il n'y a pas de risque de gel!

3'004.00

163064 Douche solaire Trinidad
avec façade en inox, avec raccord Gardena (latéral) et pommeau de douche et douchette
Pour l'hivernage, la douche doit être posée dans un lieu où il n'y a pas de risque de gel!

2'837.00



Les armatures sont prévues pour une pression d'eau de 3 - 4 bars. Si la pression est supérieure un réducteur de pression doit être installé.

Douches solaires

Style, Fun et Quadra

No article Description Prix CHF



DOUCHE SOLAIRE STYLE C

Douche solaire élégante avec robinet supplémentaire / rince-pieds - type froid

Données techniques

- poids 29 kg
- hauteur 2200 mm
- contenu 38 l
- mitigeur ergonomique
- pommeau de douche: 8 pouces, carré avec buses anti-calcaire, orientable
- placage de verre : verre de sécurité ESG 6 mm
- couleur cool white
- vidange d'hivernage
- robinet prise d'eau supplémentaire / rince-pieds

165005	Douche solaire STYLE	2'692.00
165012	Housse de protection contre les intempéries incl. housse de stockage	91.00

Pour l'hivernage, la douche doit être posée dans un lieu où il n'y a pas de risque de gel!



DOUCHE SOLAIRE FUN C

Douche solaire esthétique en aluminium de haute qualité, réservoir de 30 l.

Données techniques

- poids 16 kg
- hauteur 2150 mm
- contenu 30 l
- pommeau de douche chromé réglable
- mitigeur plus robinet supplémentaire pour eau froide
- vis de vidange pour l'hivernage
- raccord eau froide 3/4" fileté
- pression d'utilisation max. 5 bars

165003	Douche solaire FUN métallique	2'647.00
165010	Housse de protection contre les intempéries incl. housse de stockage	91.00

Pour l'hivernage, la douche doit être posée dans un lieu où il n'y a pas de risque de gel!



DOUCHE SOLAIRE QUADRA C

Douche solaire élégante en aluminium de haute qualité avec mélangeur, prise d'eau froide et vis de vidange pour l'hivernage! Réservoir solaire 30 l

Données techniques

- | | |
|--------------------------------------|---|
| - aluminium solaire thermolaqué | - tuyau de couleur grise, réservoir noir |
| - poids 30 kg | - grand pommeau d'arrosoir 150 x 150 mm |
| - hauteur 2'230 mm | - mélangeur pour eau chaude et eau froide |
| - profondeur 530 mm | - raccord eau froide 3/4" fileté |
| - contenu 30 l | - prise d'eau supplémentaire |
| - pression d'utilisation max. 5 bars | - vis de vidange pour l'hivernage |

165004	Douche solaire QUADRA avec robinet	2'604.00
165011	Housse de protection contre les intempéries incl. housse de stockage	91.00

Pour l'hivernage, la douche doit être posée dans un lieu où il n'y a pas de risque de gel!

Eichenwald

Douches cascades

No article Description Prix CHF



DOUCHES CASCADES

No article	Description	Prix CHF
163076	Douche cascade PHOENIX en inox V4A, poli hauteur 460 mm, largeur 426 mm montage simple, pas de contre-flasque nécessaire Débit de la pompe conseillé 12 - 15 m ³ /h	1'287.00
163075	Douche cascade TROPIC en verre acrylique transparent, visualisation du passage de l'eau avec éclairage LED/RGB, Un feu d'artifice de couleurs. Hauteur 712 mm, largeur 700 mm Avec contre-flasque à bétonner (bride de fixation sur demande) Débit de la pompe conseillé 23 m ³ /h	5'108.00

Douche cascade PHOENIX

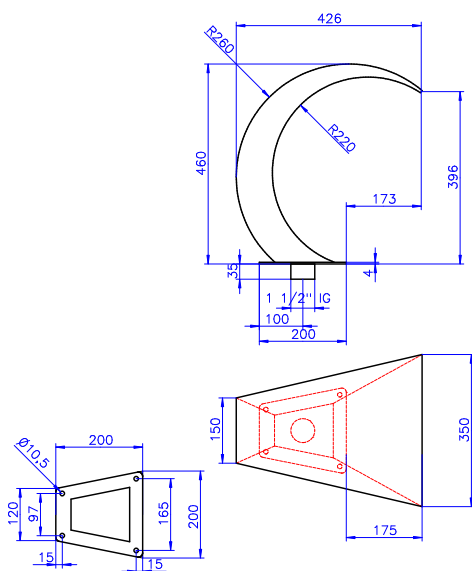

Douche cascade TROPIC

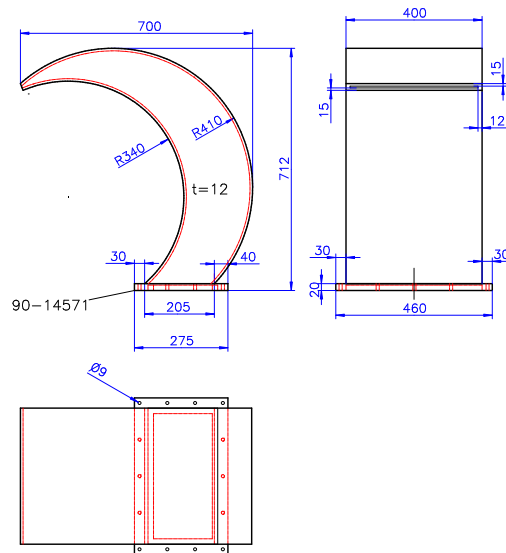

Technique de mesure et régulation DA-GEN Dryden Aqua Generator

No article Description

Prix CHF

DA-GEN

La qualité de l'eau en piscine dépend de quatre facteurs principaux: l'hydraulique, la floculation et la filtration (DA-SY®), l'oxydation et contrôle de pH et l'ajout d'eau douce.

Votre pisciniste est responsable de la conception correcte de l'hydraulique de la piscine. La clé est de garantir le brassage de l'eau dans l'ensemble de la piscine permettant une circulation et un taux de renouvellement appropriés. Une floculation et filtration optimale est achevée avec DA-SY® (système intégré de Dryden Aqua). DA-SY® est conçu pour minimiser la croissance des algues et des agents pathogènes. Néanmoins, il y a toujours besoin de la désinfection. Les agents oxydants les plus efficaces sont ce qu'on appelle les radicaux libres.

Les radicaux libres ont une durée de vie très courte et se désintègrent dans quelques secondes. Par conséquent, un oxydant résiduel est nécessaire pour garantir une désinfection rémanant dans la piscine. L'oxydant le plus approprié pour cette fonction est une petite quantité de chlore.

Notre DA-GEN génère les deux. Avec un système DA-SY® correctement dimensionné, il ne faut que 0,1 mg/l de chlore libre pour assurer une désinfection adéquate dans des piscines privées. Il s'agit de l'eau de la piscine en qualité correspondant à celle de l'eau potable – aucune odeur de chlore et cristalline!

3 raisons pour le DA-GEN:

1. Électrodes très efficaces: nécessitent une conductivité très faible: seulement 1,0 kg NaCl ou 1,5 kg MgCl₂ est nécessaire => risque de corrosion faible et forte production de radicaux libres.
2. Surveillance et contrôle du chlore libre, pH et APF automatique: garantie d'une eau cristalline et désinfection sécurisée sans odeur de chlore.
3. Contrôle total 24/7 avec module Wi-Fi intégré.



DA-SY+ : Eau de piscine, en qualité de l'eau potable!

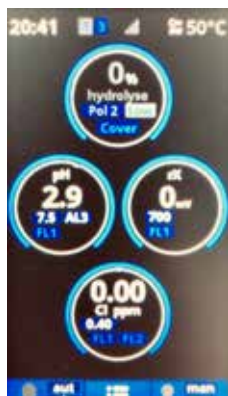

DA-GEN TOUCH FC

C

Le DA-GEN TOUCH FC comprend les modules suivants: mesure du chlore libre, mesure du pH, mesure de la température, pompe doseuse pH, canne d'aspiration, pompe doseuse pour la floculation, contrôleur de débit et WiFi. Contient aussi un appareil de mesure manuel TDS, pH, chlore, TAC. Tous les composants sont pré-montés sur le panneau (sauf l'émetteur WiFi).

Tuyauterie Ø 63 mm



		production chlore par heure		volume du bassin max	
		TDS 1200	TDS 2400	privé	
174274	DA-GEN TOUCH 45-FC	7 g	15 g	45 m ³	7'704.00
174275	DA-GEN TOUCH 90-FC	15 g	30 g	90 m ³	8'453.00
174276	DA-GEN TOUCH 150-FC	25 g	50 g	150 m ³	9'534.00

DA-GEN TOUCH RX

C

Le DA-GEN TOUCH RX comprend les modules suivants: mesure du Redox, mesure du pH, mesure de la température, pompe doseuse pH, canne d'aspiration, pompe doseuse pour la floculation, contrôleur de débit et WiFi. Contient aussi un appareil de mesure manuel TDS, pH, chlore, TAC. Tous les composants sont pré-montés sur le panneau (sauf l'émetteur WiFi).

Tuyauterie Ø 63 mm



		production chlore par heure		volume du bassin max	
		TDS 1200	TDS 2400	privé	
174263	DA-GEN TOUCH 45-RX	7 g	15 g	45 m ³	5'902.00
174264	DA-GEN TOUCH 90-RX	15 g	30 g	90 m ³	6'656.00
174265	DA-GEN TOUCH 150-RX	25 g	50 g	150 m ³	7'704.00

**Les volumes max. indiqués du bassin s'appliquent pour une filtration de 24 h/24.
Le TAC doit être supérieur à 80 ppm.**

Technique de mesure et régulation DA-GEN Dryden Aqua Generator

No article Description

Prix CHF

DA-GEN TOUCH MODULAIRE

C

Avec DA-GEN TOUCH Modulaire vous pouvez personnaliser votre machine selon vos besoins. **SANS WIFI!**



174250 - 174253



174254 - 174259

production chlore volume du bassin max

		TDS 1200	TDS 2400	privé	
174251	DA-GEN TOUCH Modulaire 45	7 g	15 g	45 m ³	1'978.00
174252	DA-GEN TOUCH Modulaire 90	15 g	30 g	90 m ³	2'732.00
174253	DA-GEN TOUCH Modulaire 150	25 g	50 g	150 m ³	3'791.00
174254	DA-GEN TOUCH Modulaire 240	40 g	80 g	240 m ³	7'187.00
174255	DA-GEN TOUCH Modulaire 360	60 g	120 g	360 m ³	10'603.00
174256	DA-GEN TOUCH Modulaire 500	88 g	175 g	500 m ³	14'025.00
174257	DA-GEN TOUCH Modulaire 750	125 g	250 g	750 m ³	17'900.00
174258	DA-GEN TOUCH Modulaire 1000	175 g	350 g	1'000 m ³	27'559.00
174259	DA-GEN TOUCH Modulaire 1500	250 g	500 g	1'500 m ³	36'043.00

ACCESSOIRES POUR DA-GEN MODULAIRE

C

Personnalisez votre DA-GEN MODULAIRE selon vos besoins. Veuillez observer, les composants contenus dans votre configuration désirée.

174285	Mesure du pH (sans porte-sondes)	457.00
174288	Mesure de chlore libre* (la sonde pH peut être directement installée dans la cellule de mesure) mesure ampérométrique	2'194.00
174292	Mesure de chlore libre (potentiostatique) pas de variations sous différentes pressions	3'264.00
174320	DA-GEN set d'accessoires pour la mesure du chlore libre incl. pré-filtre et fittings /excl. tuyau PE 10/8 mm (seulement pour version FC)	158.00
171-386	Tuyau PE 10/8 mm (rouleau à 10 m)	25.00
174286	Mesure de redox (sans porte-sondes)	600.00
174287	Mesure de la température (sans porte-sondes)	125.00
174289	Mesure de la salinité permanent (sans porte-sondes)	667.00
174279	Contrôleur de débit (avec porte-sondes)	133.00
175093	Câble de mise à la terre	69.60
175182	Module WiFi	667.00
175184	Module Ethernet	667.00
171272	Appareil de mesure TDS (0 - 10'000 ppm)	87.80
174271	Appareil de mesure TDS (0 - 10'000 ppm) incl. solution tampon et boîte de rangement	140.00
174308	Bâton d'aspiration	197.00
172103	Stenner pompe doseuse Econ VX 0,2 - 1,2 l/h pour pH & ACO®	535.00
172105	Pompe doseuse APF 3,2 - 240 ml/h	578.00
174305	Préfiltre APIC F20 complet (pour piscines publiques)	208.00
174291	Support mural pour l'écran	81.70
174306	Display TFT additionnel sans câble ni support	417.00
174307	20 m de câble pour display TFT (174306)	82.20
174333	Support de sonde pour 2 modules ½" int. (Nouveau: en PVC), DN 50 / Ø 63 mm	39.40
174334	Bouchon PVC ½" ext. avec O-Ring	5.90
175183	Support de sonde (bypass) pH - Rx	175.00

1 Choisissez l'accessoire



174320



174308



172105

171272



174305

2 Choisissez le support de sonde



174333



175183

Technique de mesure et régulation

DA-GEN Dryden Aqua Generator

No article Description Prix CHF



174330

DA-GEN ACCESSOIRES DE SERVICE C

174325	DA-GEN kit de maintenance 1 an	110.00
174327	DA-GEN kit de maintenance 4 ans	341.00
174330	Bidon de 10 l pour le détartrage des cellules d'électrolyse DA-GEN	87.50



024090

ACTIVATEUR DA-GEN C

Notre activateur spécial, fabriqué à partir de chlorure de magnésium (MgCl₂), contribue à augmenter la performance de filtration pour une eau cristalline. Nous offrons également un activateur standard NaCl pour le DA-GEN:
 Dosage: 1,5 kg activateur spécial ou 1 kg activateur standard/m³ d'eau de la piscine (pour un TDS ~ 1200)

024090	DA-GEN Activateur spécial MgCl ₂	Sac à 25 kg	50.00
046015	REOSAL sel fin régénérant - 25 kg (N° d'agrément fédéral CHZN4763.K1)	Sac à 25 kg	32.50



174-000



174-001

DA-GEN PIÈCES DE RECHANGE C

174-009	Cellule de rechange 8 A	DA-GEN 24	567.00
174-000	Cellule de rechange 15 A	DA-GEN 45	650.00
174-001	Cellule de rechange 30 A	DA-GEN 90	1'017.00
174-002	Cellule de rechange 50 A	DA-GEN 150	1'650.00
174-003	Cellule de rechange 80 A	DA-GEN 240	3'077.00
174-004	Cellule de rechange 120 A	DA-GEN 360	3'967.00
174-005	Cellule de rechange 175 A	DA-GEN 500	5'635.00
174-006	Cellule de rechange 250 A	DA-GEN 750	8'173.00
174-007	Cellule de rechange 350 A	DA-GEN 1'000	11'271.00
174-008	Cellule de rechange 500 A	DA-GEN 1'500	16'342.00
174-285	DA-GEN électrode pH sans pas de vis PG 13,5 mm		142.00
174-286	DA-GEN électrode Redox-or sans pas de vis PG 13,5 mm		180.00
174-290	DA-GEN électrode pH en verre 100 mm, avec pas de vis PG 13,5 mm, bleu, avec 1,5 m de câble et fiche BNC (adapté à tous les DA-GEN)		142.00
174-291	DA-GEN électrode Redox-or en verre 100 mm, avec pas de vis PG 13,5 mm, jaune, avec 1,5 m de câble et fiche BNC (adapté à tous les DA-GEN)		180.00
174325	DA-GEN kit de maintenance 1 an		110.00
174327	DA-GEN kit de maintenance 4 ans		341.00
174336	Adaptateur pour électrodes 1/2" ext. avec O-Ring / PG 13,5 int.		50.00
174-284	DA-GEN kit de solutions tampon pH7, pH10, neutre		30.00

NOUVEAU



174336

Quel appareil pour piscine publique?

Règle: Par m³/h de renouvellement il vous faut...

- 1 - 2 g chlore pour piscines intérieures
- 2 - 4 g chlore pour piscines extérieures

Exemple: piscine 480 m³, TDS 2400, taux de renouvellement 4h ⇔ 120 m³/h

- Piscine intérieure: 120 m³/h * 2 g/m³/h = 240 g ⇔ DA-GEN 750
- Piscine extérieure: 120 m³/h * 4 g/m³/h = 480 g ⇔ DA-GEN 1 500

Technique de mesure et régulation Poolmanager 4Plus - Version Suisse

No article Description Prix CHF

PANNEAU DE REGULATION POOLMANAGER 4PLUS – PH-REDOX SANS POMPE DE FLOCCULATION C

Pour piscines privées et spas – tout compl. prémonté sur un panneau.

Paquet de sécurité: canne d'aspiration avec interrupteur de niveau, alarme sonore avec limitation du temps de dosage, surveillance de l'eau de mesure



171100 Poolmanager 4Plus pH/redox PP **pour pH et chlore liquide** avec 2 pompes Stenner et 2 cannes d'aspiration 5'330.00

171101 Poolmanager 4Plus pH/redox PV **pour pH et brome** avec 1 pompe Stenner et 1 vanne magnétique et 1 canne d'aspiration avec raccords pour tuyau 8/10 5'155.00

PANNEAU DE REGULATION POOLMANAGER 4PLUS – PH-REDOX AVEC 1 POMPE DE FLOCCULATION C



171107 Poolmanager 4Plus pH/redox/temp. PP **pour pH et chlore liquide ou pH et oxygène actif** avec 2 pompes Stenner et 2 cannes d'aspiration et, **avec 1 pompe de flocculation** (pour APF) 6'100.00

171108 Poolmanager 4Plus-CH pH/redox **pour pH et brome** avec 1 pompe pH, 1 vanne magnétique brome, **1 pompe de flocculation** et 1 canne d'aspiration pour pH 5'717.00

PANNEAU DE REGULATION POOLMANAGER 4PLUS – PH-REDOX AVEC 2 POMPES DE FLOCCULATION C



171105 Poolmanager 4Plus pH/redox/temp. PP **pour pH et chlore liquide ou pH et oxygène actif** avec 2 pompes Stenner et 2 cannes d'aspiration et, **avec 2 pompes de flocculation** (pour APF et ACO) 6'617.00

PANNEAU DE REGULATION POOLMANAGER 4PLUS POUR TOPCLEAN C



171104 Poolmanager 4Plus pH/redox avec 1 pompe pour la régulation du pH, avec contact libre de potentiel pour l'emploi avec Topclean 4'690.00

171106 Poolmanager 4Plus-CH pH/redox PP avec 1 contact sans potentiel à utiliser avec un Top Clean, avec 2 pompes Stenner pour pH Plus et pH Minus, 2 cannes d'aspiration 5'330.00

PANNEAU DE REGULATION POOLMANAGER 4PLUS – PH-REDOX SEULEMENT REGULATEUR ET MODULE LAN C



171103 Poolmanager 4Plus, seulement régulateur sans panneau, sans électrode 2'960.00

171242 Module LAN pour Poolmanager 4Plus incl. 4 relais additionnels 495.00

ASTUCE

Attention: avec l'utilisation du pH-Plus, le tube de dosage pH-Plus doit être directement branché dans la conduite de buses (cristallisation).



Technique de mesure et régulation

Poolmanager 5 - Version Suisse

No article Description Prix CHF

PANNEAU DE REGULATION POOLMANAGER 5-CH PH-REDOX SANS POMPE DE FLOCCULATION C



Pour piscines privées et spas – tout compl. prémonté sur un panneau.

Paquet de sécurité: canne d'aspiration avec interrupteur de niveau, alarme sonore avec limitation du temps de dosage, surveillance de l'eau de mesure

171201	Poolmanager 5-CH pH/redox/temp. PP pour pH et chlore liquide avec 2 pompes Stenner et 2 cannes d'aspiration	6'260.00
171202	Poolmanager 5-CH pH/redox/temp. PV pour pH et brome avec 1 pompe Stenner, 1 canne d'aspiration et 1 vanne magnétique, avec raccords pour tuyau 8/10	6'030.00

PANNEAU DE REGULATION POOLMANAGER 5-CH PH-REDOX AVEC 1 POMPE DE FLOCCULATION C



171207	Poolmanager 5-CH pH/redox/temp. PP pour pH et chlore liquide ou pH et oxygène actif avec 2 pompes Stenner, 2 cannes d'aspiration et nouveau avec 1 pompe de flocculation (pour APF)	6'720.00
171232	Poolmanager 5-CH pH/redox/temp. PV pour pH et brome avec 1 pompe Stenner, 1 canne d'aspiration et 1 vanne magnétique, avec raccords pour tuyau 8/10 et avec 1 pompe de flocculation (pour APF)	6'617.00

PANNEAU DE REGULATION POOLMANAGER 5-CH PH-REDOX AVEC 2 POMPES DE FLOCCULATION C



171204	Poolmanager 5-CH pH/redox/temp. PP pour pH et chlore liquide ou pH et oxygène actif avec 2 pompes Stenner, 2 cannes d'aspiration et nouveau avec 2 pompes de flocculation (pour APF et ACO)	7'116.00
--------	---	----------

PANNEAU DE REGULATION POOLMANAGER 5-CH POUR TOPCLEAN C



171203	Poolmanager 5-CH pH/redox/temp. avec 1 pompe pour la régulation du pH, avec contact libre de potentiel pour l'emploi avec Topclean	5'600.00
171205	Poolmanager 5-CH pH/redox/temp. PP avec 1 contact sans potentiel à utiliser avec un Topclean, avec 2 pompes Stenner pour pH-Plus et pH-Minus et 2 cannes d'aspiration	6'225.00
171233	Poolmanager 5-CH pH/redox/temp. avec 1 pompe pour la régul. du pH, avec contact libre de potentiel pour l'emploi avec Topclean et avec 1 pompe de flocculation (pour APF)	6'185.00
171235	Poolmanager 5-CH pH/redox/temp. PP avec 1 contact sans potentiel à utiliser avec un Topclean, avec 2 pompes Stenner pour pH-Plus et pH-Minus, 2 cannes d'aspiration et avec 1 pompe de flocculation (pour APF)	6'725.00



PANNEAU DE REGULATION POOLMANAGER 5-CH – SEULEMENT REGULATEUR C

171200	Poolmanager 5 seulement régulateur, sans accessoires	3'870.00
--------	--	----------



Attention: avec l'utilisation du pH-Plus, le tube de dosage pH-Plus doit être directement branché dans la conduite de buses (cristallisation).

Technique de mesure et régulation

Analyt, Dryden Aqua Station

No article Description

Prix CHF

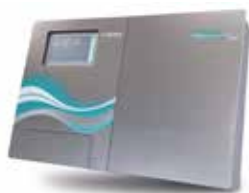

171016

ANALYT 2/3 (5^{ème} GENERATION)

avec mesure potentiostatique du chlore libre

C

- écran 7" (18 cm) TFT Wide VGA display avec éclairage LED indirect
- écran tactile intuitif simple à utiliser
- navigation confortable dans le menu par le biais d'icônes
- présentation graphique configurable des valeurs mesurées
- grande capacité de mémoire des événements
- server-Web intégré qui offre la possibilité d'accéder et d'interagir à travers un réseau Internet
- transmet les alarmes par E-Mail
- ajustage automatique des règles de paramétrage (fourchette P, temps de dosage, alarmes, etc.)
- mesure du chlore libre potentiostatique
- commande intelligente du temps de dosage avec fonction d'alarme

171016	Analyt 2 sans pompes avec température 2 régulations pH - chlore libre pour piscines et spas publics, compl. prémonté sur une plaque	7'430.00
171017	Analyt 3 sans pompes avec température 3 régulations pH - chlore libre - Redox pour piscines et spas publics, compl. prémonté sur une plaque	7'758.00
171018	Analyt 3 avec 2 pompes avec température 3 régulations pH - chlore libre - Redox pour piscines et spas publics, compl. prémonté sur une plaque	9'150.00

ACCESSOIRES POUR ANALYT

C



171-079

171155	Analyt régulateur de débit pour un débit constant de la sonde de chlore libre. L'eau de mesure doit être conduite aux égouts.	822.00
171-079	Relais pour Poolmanager 4, 5 et Analyt	30.00
171-096	Convertisseur pour signale de commande de 4 - 20 mA Poolmanager 5/Analyt	660.00
171062	Cuvette pour électrodes avec solution eau salée (pour un hivernage idéal)	15.00

PIÈCES DE RECHANGE POUR ANALYT

A



171-115

171-190	Set de tuyaux de rechange pour PM5 (version Bayrol) pour pH/oxygène actif (1,5 l / 3 l)	79.20
171-191	Set de tuyaux de rechange pour PM5 (version Bayrol) pour pH/chlore (2 x 1,5 l)	79.20
171-115	Batterie de rechange pour Poolmanager 4, 5 et Analyt	9.00
171-079	Relais pour Poolmanager 4, 5 et Analyt	30.00

PANNEAU DE RÉGULATION DRYDEN AQUA PH, CHLORE LIBRE, REDOX, TEMPÉRATURE

C

- Ecran tactile
- Manipulation simple
- Incl. module WiFi
- Représentation graphique des valeurs mesurées
- Envoi d'Emails en cas d'alarme
- Incl. pompes doseuses pH, chlore et floculation



174280	Panneau de régulation Dryden Aqua pH, Cl, RX, température incl. 3 pompes doseuses et WiFi	7'480.00
--------	--	----------

Technique de mesure et régulation

Accessoires / sets de service

No article Description Prix CHF



171041



171156



ACCESSOIRES POUR POOLMANAGER 4PLUS ET POOLMANAGER 5 C

171242	Module LAN pour Poolmanager 4Plus incl. 4 relais additionnels	495.00
171041	Réservoir transparent pour brome sans accessoires contenu 8 - 10 kg approprié avec l'emploi d'une technique et mesure de régulation automatique, 14 l, hauteur 850 mm, pour piscines jusqu'à 60 m ³	1'153.00
171043	Réservoir transparent pour brome sans accessoires contenu 15 kg approprié avec l'emploi d'une technique et mesure de régulation automat., 21 l, hauteur 1'300 mm, pour piscines jusqu'à 100 m ³	1'320.00
171-064	Sonde de température pour Poolmanager 4 et 5	75.00
171-066	Convertisseur SA4PM4 pour Poolmanager 4 4x0/4-20 mA sortie (sorties données)	620.00
171-079	Relais pour Poolmanager 4, 5 et Analyt	30.00
171156	Echantillon d'eau, dispositif de prélèvement	37.50
171062	Cuvette pour électrodes avec solution eau salée (pour un hivernage idéal)	15.00

CALPLAS DOSEUR DE BROME/CHLORE C

Doseur de brome ou chlore en polyester bleu						
171046*	CT-30	Ø 320 mm	H 690 mm	30 l/14 kg	¾" int.	1'044.00
171045*	Kit d'accessoires pour doseur de brome Calplas. Incl. vannes à boisseau et raccords pour l'entrée et la sortie de l'eau ainsi que la purge d'air.					107.00

*Jusqu'à épuisement du stock!

SETS DE SERVICE POUR BAYROSOFT STAR, POOLMANAGER ET REGULATEUR DRYDEN A

171003	Set de service Poolmanager / Station de dosage OWM-Dryden avec 4 pompes Stenner contient: 2 tuyaux Stenner 3,15 l, 2 tuyaux pour pompe de floculation Stenner, 8 anneaux bleu, 2 injecteurs, 2 joints pour injecteur	222.00
171004	Set de service Poolmanager PP – annuel contient: 2 tuyaux Stenner 1,25 l, 4 anneaux bleu, 2 clapets de retenue	137.00
171005	Set de service Poolmanager PV – annuel contient: 1 tuyau Stenner 1,25 l, 2 anneaux bleu pour, 1 joint pour vanne Gemü, 1 clapet de retenue	98.60
171006	Set de service BayroSoft STAR – annuel (jusqu'à l'année de construction 2011) contient: 1 tuyau Stenner 1,25 l, 1 tuyau Stenner 4,4 l, 4 anneaux bleu, 2 clapets de retenue	137.00
171007	Set de service Poolmanager / Doseur OWM-Dryden avec Minipumps Stenner contient: 2 tuyau Stenner pour Minipumps 3,1 l, 4 anneaux bleu, 2 clapets de retenue	137.00
171009	Set de service Poolmanager avec Minipumps Stenner et 2 pompes de floculation, contient: 2 tuyaux pour Minipumps Stenner 3,1 l, 4 anneaux bleu, 2 clapets de retenue, 2 tuyaux pour Floccos	210.00

Technique et mesure de réglage

Station de régulation OSF

No article Description Prix CHF

OSF STATION DE REGULATION MRD-1 PH-OXYGENE ACTIF ET MRD-2 PH-REDOX C



Technique de mesure et réglage moderne. Plusieurs microprocesseurs contrôlent la qualité d'eau et régulent le pH ainsi que le Redox de manière précise.

Equipement:

- station de régulation de haute qualité avec grand écran et multilingue
- 2 pompes de dosage (max. 10 l/h) avec moteurs à vitesse variable
- 2 électrodes avec amplificateur de mesure
- débitmètre électronique de haute qualité
- cellule de mesure (transparent) avec éclairage en couleurs indicatives
- 2 cannes d'aspiration complètes et 2 injecteurs en téflon
- 3 solutions tampons différentes
- tuyaux eau de mesure et injection, 10 m chacun
- 2 robinets pour l'eau de mesure
- petit matériel de montage complet

171400	Station de régulation MRD-2 pH-Redox pour piscines privées	6'635.00
171403	Station de régulation MRD-1 pH-oxygène actif	6'430.00

OSF STATION DE REGULATION MRD-3 PH-REDOX-CHLORE LIBRE C



La station de régulation avancée MRD-3 avec écran tactile et connexion Internet contient les dernières connaissances de la technique de mesure et réglage moderne. Plusieurs microprocesseurs contrôlent la qualité d'eau et régulent le **chlore libre**, pH ainsi que le Redox de manière précise. Cette station de régulation est compacte et comprend un régulateur, cellule de mesure, débitmètre, préfiltre et pompes de dosage.

Avec une 3^{ème} pompe pour la floculation ou pH+ (pour une double régulation du pH)

Pour piscines privées et publiques

Equipement:

- sonde chlore libre (ampérométr.) avec adaptation des valeurs de lecture en fonction des variations du débit
- 2 pompes de dosage (max. 10 l/h) avec moteurs à vitesse variable
- 2 électrodes avec amplificateur de mesure
- cellule de mesure (transparent) avec éclairage en couleurs indicatives
- 2 cannes d'aspiration complètes et 2 injecteurs en téflon
- 3 solutions tampons différentes
- tuyaux eau de mesure et injection, 10 m chacun
- 2 robinets pour l'eau de mesure et 1 gobelet gradué
- petit matériel de montage complet

171405	Station de régulation MRD-3 pH-Redox-chlore libre	11'400.00
--------	---	-----------



Interconnexion simple entre Euromatik.net et les trois panneaux de régulation MRD 1, MRD 2 et 3 (voir page 253).

ACCESSOIRES POUR STATION DE REGULATION MRD C



171098	Set de montage d 50 mm GF 542 pour régulateur MRD	233.00
171099	Set de montage d 63 mm GF 542 pour régulateur MRD	285.00
171089	Bac de rétention, gris, incliné 470 x 460 x 265 mm	129.00

PIECES DE RECHANGE POUR OSF MRD C

171423	MRD tube de rechange pour pompe doseuse sans socle	32.20
171424	MRD tube de rechange pour pompe doseuse avec socle	94.70
171422	MRD tamis du préfiltre en inox	17.80
171421	MRD injecteur 1/2" téflon	177.00
171420	MRD-3 sonde de chlore libre	1'855.00

Technique de mesure et régulation appareils de régulation AS

No article Description Prix CHF



PANNEAU DE REGULATION AS pH C

171122	Panneau de régulation pH pour piscines de 1 - 40 m ³ incl. pompe de dosage, électrode pH, solutions tampons pH 7 et pH 4, solution de nettoyage, selle de piquage à coller 50 mm PVC, poids d'aspiration, vanne d'injection, matériau de tuyau Possibilité de changement sur un panneau de régulation Redox	1'199.00
--------	--	----------



PANNEAU DE REGULATION AS REDOX C

171123	Panneau de régulation Redox pour piscines de 1 - 40 m ³ incl. pompe de dosage, électrode Redox, solutions tampons 468 mV, solution de nettoyage, selle de piquage à coller 50 mm PVC, poids d'aspiration, vanne d'injection, matériau de tuyau Possibilité de changement sur un panneau de régulation pH	1'199.00
--------	---	----------



ACCESSOIRES POUR LES PANNEAUX DE REGULATION AS C

171085	Canne d'aspiration universel avec prise BNC et couvercle	197.00
171-221	Selle de piquage à coller PVC 63 mm x 32 mm	11.70
171062	Cuvette pour électrodes avec solution eau salée (pour un hivernage idéal)	15.00
171089	Bac de rétention, gris, incliné 470 x 460 x 265 mm	129.00



PIECES DE RECHANGE POUR LES PANNEAUX DE REGULATION AS C

171060	Electrode pH avec 1 m de câble BNC	125.00
171061	Electrode Redox avec 1 m de câble BNC	135.00
171423	Tuyau de rechange pour pompe doseuse sans socle pour tuyau	32.20
171424	Tuyau de rechange pour pompe doseuse avec socle pour tuyau	94.70

PANNEAU DE REGULATION BAYROL PH ET PH/REDOX C

171282	Panneau de régulation pH pour piscines de 1 - 60 m ³ incl. pompe doseuse, électrode pH, solution tampon, solution de nettoyage, injecteur, poids d'aspiration, tuyauterie	1'313.00
171281	Panneau de régulation pH et Redox pour piscines de 1 - 60 m ³ incl. pompes doseuses, électrode pH, électrode Redox, solutions tampons, solutions de nettoyage, injecteurs, poids d'aspiration et tuyauterie	2'380.00



PIECES DE RECHANGE POUR PANNEAU DE REGULATION BAYROL C

171060	Electrode pH avec 1 m de câble BNC	125.00
171061	Electrode redox avec 1 m de câble BNC	135.00
171-283	Tuyau de rechange avec écrou de raccordement	64.30

BOUEE DE MESURE BLUE BY RIIOT C

171280	Bouée de mesure Blue by Riiot Les mesures pH, Redox, température et conductivité sont transférées sur votre Smartphone via Bluetooth	643.00
--------	---	--------



Topclean appareils de désinfection

No article Description Prix CHF



TOPCLEAN APPAREILS DE DESINFECTION

Topclean est un électrolyseur au sel avec une technologie à membrane qui consiste à séparer les molécules de chlore de la soude caustique. Les parties essentielles du Topclean sont une membrane électrolytique, un échangeur d'ions, un réservoir de sel ainsi qu'une commande électronique correspondante. Topclean produit par électrolyse d'eau salée un désinfectant très efficace et oxydant. Grâce à la technologie à membrane de la cellule électrolytique, aucun sel ne parvient directement dans l'eau du bassin. De manière idéale, l'apport du produit oxydant se fait par un appareil de mesure et de régulation. **Avec capteur de chlore gazeux inclus. Par la moindre quantité de chlore gazeux, l'installation est arrêtée et le relais alarme est activé. Il faudrait également prévoir un bac de neutralisation art. 211034.**

APPAREIL DE DESINFECTION, REGULATEUR, ET INJECTEUR C

211000	Installation de désinfection 24 g incl. injecteur et capteur de chlore gazeux.	15'975.00
211001	Installation de désinfection 48 g incl. injecteur capteur de chlore gazeux	20'165.00
211050	Installation de désinfection 100 g incl. injecteur capteur de chlore gazeux	34'880.00
211052	Installation de désinfection 250 g incl. injecteur capteur de chlore gazeux	61'450.00

Autres appareils disponibles sur demande

ACCESSOIRES POUR TOPCLEAN C

046017	Sel tablettes: spécialement approprié pour Topclean	sac à 25 kg	54.00
211034	Bac de neutralisation 75 l		1'285.00
171032	Testeur pour analyser la dureté totale de l'eau		37.50
211033	Gravier de marbre 25 kg		98.00
171041	Récipient transparent pour le gravier de marbre		1'153.00
211-002	Manchon union Serto droit 8 x 1/4" fil. avec O-Ring (2 pcs sont nécessaires pour le récipient du gravier de marbre)		34.00
033014	Pompe de mesure Speck 0,18 kW 230 V		500.00
033015	Pompe de mesure Speck 0,25 kW 230 V		537.00
034116	Pompe de mesure Speck Badu M3 Eco Soft 0,50 kW 230 V		1'262.00
171-041B	Bürkert vanne magnét. 230 V/50 Hz 1/4" tar. incl. équerre de fix.		348.00
171-038	Bürkert vanne magnétique 230 V AC, téflon incl. équerre de fix.		563.00
211040	Détecteur de chlore gazeux, capteur incl.		3'068.00

SET DE SERVICE ET PIECES DE RECHANGE POUR TOPCLEAN C

211036	Set de service Topclean (2 ans)	240.00
211039	Set de service Topclean (4 ans)	507.00
211012	Régulateur Topclean 24	5'400.00
211014	Régulateur Topclean 48	5'860.00
211013	Régulateur Topclean 24 échange	2'385.00
211015	Régulateur Topclean 48 échange	2'650.00

Le prix d'échange n'est que valable pour les coffrets bleus!

211-031	Cellule d'électrolyse Topclean 12/24 (20001099)	2'825.00
211-034	Cellule d'électrolyse Topclean 48 (20001125)	4'940.00
211-032	Cellule d'électrolyse Topclean 12/24 échange	1'660.00
211-035	Cellule d'électrolyse Topclean 48 échange	2'925.00
211030	Injecteur Topclean/ECM-S 12 + 24 + 48	760.00
211-025	Capteur de chlore gazeux pour Topclean	533.00
211-026	Capteur de chlore gazeux pour détecteur (211040)	607.00



Van Remmen

Désinfection UV basse pression de haute-performance

No article Description

Prix CHF

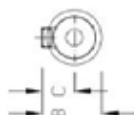
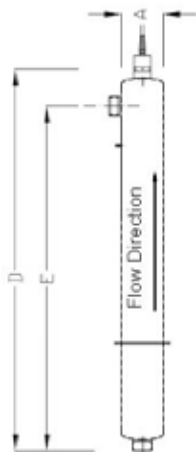

DESINFECTION UV BASSE PRESSION DE HAUTE PERFORMANCE VAN REMMEN

C

Principe: le soleil envoie une lumière imperceptible pour l'oeil: Les rayons ultraviolets.

Ce phénomène naturel est reproduit dans la chambre d'irradiation des différents produits UV Van Remmen de manière artificielle grâce aux lampes High-Tech haute performance. Ce rayonnement UV-C possède une longueur d'ondes de 254 nanomètres, qui conduit à une destruction optimale de micro-organismes (virus, bactéries, algues, levures, moisissures). Le rayonnement UV-C perturbe le métabolisme des cellules jusqu'à la destruction totale de celles-ci.

La désinfection UV est particulièrement efficace pour les installations où l'eau est souvent circulée (whirlpools) ou pour les endroits où il y a peu de recontamination (piscine intérieure). La désinfection UV soutient le traitement de l'eau. L'emploi de produits de désinfection (chlore ou oxygène actif) peut être réduit.

Avantage: grâce aux plateaux perforés à l'entrée d'eau, une circulation optimale dans la chambre d'irradiation a lieu. Pour cette raison, les appareils UV de Van Remmen sont beaucoup plus performants et efficaces que les appareils UV classiques.

173060	UV10+ incl. compteur d'heures, max. 10 m³/h	1'853.00
173061	UV15+ incl. compteur d'heures, max. 15 m³/h	2'478.00
173062	UV20+ incl. compteur d'heures, max. 20 m³/h	3'402.00
173063	UV30+ incl. compteur d'heures, max. 30 m³/h	6'697.00
173064	UV40+ incl. compteur d'heures, max. 40 m³/h	9'638.00

Avec UV ACO (articles No. 024040 et 024041) peut être catalysé et par ce biais des radicaux OH peuvent être formés. Spécialement intéressant pour des piscines couvertes

DONNES TECHNIQUES DETAILS

Modèle	UV10+	UV15+	UV20+	UV30+	UV40+
Raccords	1,5" int.	1,5" int.	2,0" int.	2,5" int.	3,0" int.
Max. pression de service	4 bar	4 bar	4 bar	4 bar	4 bar
Débit max. conseillé en m³/h (norme de l'eau potable)	6	9	12	18	25
Puissance en J/m²	400	400	400	400	400
Installation	horizontale et verticale	horizontale et verticale	horizontale et verticale	horizontale et verticale	verticale
Durée de vie lampe UV (heures)	9'000 h	9'000 h	9'000 h	9'000 h	16'000 h
Raccordement électrique	230 VAC	230 VAC	230 VAC	230 VAC	230 VAC
Puissance de la lampe	15	27	30	58	115
Dimensions en mm:					
A	129	129	129	129	129
B	167	167	167	174	174
C	103	103	103	110	120
D	657	1155	1155	1455	1738
E	547	1040	1040	1335	1603

PIECES DE RECHANGE VAN REMMEN

C

173-060	Lampe de rechange UV10+ incl. O-Ring	250.00
173-061	Lampe de rechange UV15+ incl. O-Ring	288.00
173-062	Lampe de rechange UV20+ incl. O-Ring	515.00
173-063	Lampe de rechange UV30+ incl. O-Ring	793.00
173-064	Lampe de rechange UV40+ incl. O-Ring	875.00
173-065	Tube quartz de rechange UV10+	129.00
173-066	Tube quartz de rechange UV15+/UV20+	206.00
173-067	Tube quartz de rechange UV30+	310.00
173-068	Tube quartz de rechange UV40+	375.00



No article Description

Prix CHF

ADVANOX – OXYDATION AVANCÉE POUR PISCINES

D

Processus chimique d'oxydation des substances organiques par radicaux hydroxyle (OH)
A utiliser en combinaison du système intégré Dryden Aqua DAISY® (AFM® + APF®)

Advanox:

- Installation d'un by-pass dans la conduite de refoulement
- Faire circuler le volume total du bassin à travers Advanox entre 2 et 3 jours.
Ex: volume du bassin = 180m³. Débit by-pass Advanox: 180m³ / 60 heures (2,5 jours) = 3m³/h
- Dosage UV-C 5000 J/m²
- Doser H₂O₂ avant la pompe du by-pass

Dosage H₂O₂ (35%): 30ml/m³/h passant à travers le by-pass Advanox.

Ex: 3m³/h (débit by-pass) x 30ml/m³/h = 90 ml/h

NOUVEAU

AOP 80

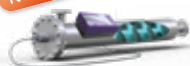

173070



172105



096244

ADVANOX - APPAREILS D'OXYDATION AVANCÉE

D

173070	Advanox: Advanced Oxidation Pool AOP 80 pour des volumes de bassin jusqu'à 80 m ³	4'900.00
173069	Advanox: Advanced Oxidation Pool AOP 150 pour des volumes de bassin jusqu'à 150 m ³	7'800.00
173071	Advanox: Advanced Oxidation Pool AOP 250 pour des volumes de bassin jusqu'à 250 m ³	10'990.00
173072	Advanox: Advanced Oxidation Pool AOP 500 pour des volumes de bassin jusqu'à 500 m ³	12'600.00

ACCESSOIRES POUR ADVANOX

D

173074	Lampe de rech. Advanox, UN-C, 120 W LL, durée de vie 12'000 h	658.00
173076	Lampe de rech. Advanox, UN-C, 350 W LL, durée de vie 12'000 h	762.00
173075	Lampe de rech. Advanox, UN-C, 600 W LL, durée de vie 12'000 h	963.00
172105	Pompe de floculation Stenner Econ LD incl. poids d'aspiration et injecteur, 3,2 - 240 ml/h (Poolmanager)	578.00
096244	FlowVis débitmètre d 25/32 mm, 1,2 - 5,4 m ³ /h	153.00
034112	Pompe Speck Badu Alpha Eco Soft 0,50 kW 230 V	1'262.00
024032	Dryden OXI à 22 kg oxygène actif liquide	134.00

DONNEES TECHNIQUES

	Pool AOP 80	Pool AOP 150	Pool AOP 250	Pool AOP 500
Pour les piscines jusqu'à	< 80 m ³	< 150 m ³	< 250 m ³	< 500 m ³
Capacité en m ³ /h	1	2,5	4,0	8,0
Consomm. d'énergie en W	140	380	660	660
Puiss. effective UV-C en W	40	110	200	200
Installation	horizontale et verticale	horizontale	horizontale	horizontale
Nombre de lampes	1	1	1	1
Diamètre du réacteur en mm	150	90	130	200



Advanox™
ADVANCED OXIDATION

La meilleure technologie

Advanox™, qui signifie "oxydation avancée", est un système de traitement de l'eau à la pointe de la technologie conçu pour **réduire les substances organiques et les chloramines organiques dans l'eau** par des réactions d'oxydation avec de puissants radicaux hydroxyles (OH[•]).

Lorsque le système DAISY® est utilisé en combinaison avec l'Advanox™, il est possible d'atteindre la plus faible concentration de chlore combiné < 0,2 ppm et les plus faibles niveaux de THM < 20 µg/L dans les bassins publics.

Contrairement aux systèmes UV moyenne pression, Advanox™ ne produit pas de THM nocifs et offre une alternative parfaite à l'ozone avec un investissement et des coûts d'exploitation nettement inférieurs!

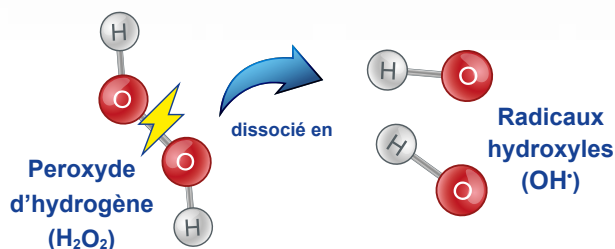
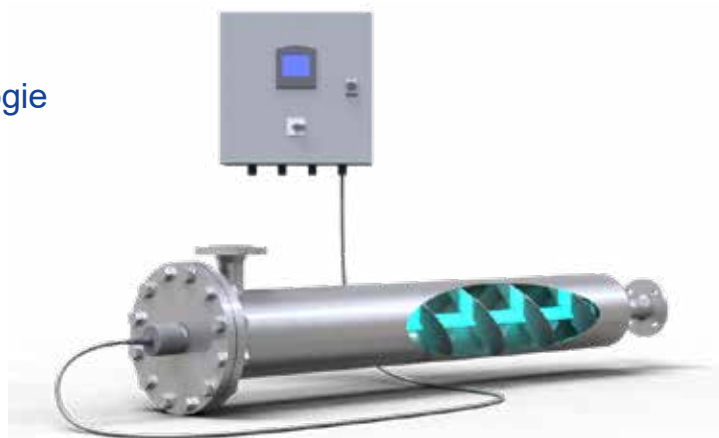

Nouvel Advanox™ AOP-80 conçu spécialement pour les piscines privées, les hôtels et les spas publics!

Offrez à vos clients une qualité d'eau et d'air irréprochable!

Plus petit et plus léger, l'AOP-80 est un nouveau modèle adapté aux locaux techniques restreints et peut être installé horizontalement ou verticalement.

Conçu pour réduire la concentration de chlore combiné dans les piscines jusqu'à 80m³ ainsi que dans les spas publics, il est également idéal pour toutes les piscines privées intérieures équipées d'un traitement à l'oxygène actif (peroxyde d'hydrogène).

L'AOP-80 permet de booster significativement la désinfection de l'eau sans former de sous-produits nocifs de désinfection et d'oxyder les composés les plus difficiles à traiter tels que les cosmétiques, les toxines et les produits pharmaceutiques présents dans l'eau.

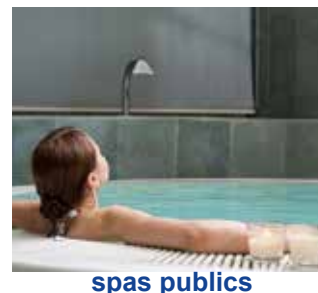

Oxydation renforcée



Chlore combiné et THM réduits



Faibles coûts d'exploitation



Une qualité d'eau exceptionnelle

Pentair Intellichlor

pièces de rechanges Bio-UV

No article Description Prix CHF

PENTAIR INTELLICHLOR – ELECTROLYSE AU SEL C

Le chlorinateur à sel électronique Intellichlor utilise un processus appelé électrolyse pour produire du chlore gazeux qui se dissout immédiatement en une solution pour créer de l'hypochlorite

- voyants LED pour la teneur en sel
- voyants LED pour l'état
- voyants pour les 5 degrés de production (0%, 25%, 50%, 75% et 100%)

Attention: la teneur en chlorides doit se situer entre 3000 – 4000 ppm.

Corrosion: nous ne donnons pas de garantie sur les matériaux corrodés (même inox).

N'utilisez donc que des composants tels que titane et matières synthétiques.

Ne peut pas être régulé par le potentiel Redox.



171128	Intellichlor SC-75 - pour piscines jusqu'à 75 m ³ incl. appareil d'alimentation et cellule	1'079.00
171113	Intellichlor IC40 - pour piscines jusqu'à 150 m ³ incl. appareil d'alimentation et cellule	2'745.00
171114	Capteur de diagnostique (seulement pour pisciniers) /Intellichlor	350.00
171115	Chambre de cellule (pour service) / Intellichlor	54.00
171272	Appareil de mesure pour la teneur en sel (0 - 10'000 ppm)	87.80
171-272	Solution d'étalonnage 6'400 ppm	9.00
046015	REOSAL sel fin régénérant (N° d'agrément fédéral CHZN4763.K1)	Sac à 25 kg 32.50

PIECES DE RECHANGE BIO-UV A



173-020	Voyant 5 V avec LED nouveau modèle 2014	61.40
173-021	Lampe de rechange UV-10 et UV-07 + O-Ring	260.00
173-022	Lampe de rechange UV-20 + O-Ring	275.00
173-023	Lampe de rechange UV-30 + O-Ring	297.00
173-024	Lampe de rechange UV-40 + O-Ring	385.00
173-025	Tube quartz UV-10 et UV-07	224.00
173-026	Tube en quartz UV-20	260.00
173-027	Tube en quartz UV-30	324.00
173-028	Tube en quartz UV-40	396.00
173-035	Ballast Elec GHO330 - UV 10	244.00
173-037	Ballast pour BIO UV 20/30	321.00
173-038	Ballast pour BIO UV 40	348.00
173-042	O-Ring pour tube quartz	18.00

PIECES DE RECHANGE POUR MAVOX A

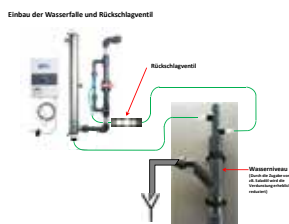

173-121	Lampe de rechange Mavox 3, 125 W	878.00
173-122	Lampe de rechange Mavox 4, 180 W	954.00
173-123	Ballast de rechange Mavox 3, 130 W	724.00
173-124	Ballast de rechange Mavox 4, 200 W	954.00
173-125	Tube quartz de rechange Mavox 3 + 4	244.00
173-126	O-Ring de rechange 30 mm x 5 mm (tube quartz)	6.60
173105	Système de sécurité anti-retour pour Mavox	364.00
173104	Set de service Mavox (2 ans)	380.00

Technique de mesure et régulation

Accessoires et pièces de rechange

No article Description Prix CHF

ACCESSOIRES C



171097



171089



171082

171094	Tuyauterie préfabriquée PP Ø 50 mm GF 542	160.00
171095	Tuyauterie préfabriquée PP Ø 63 mm GF 542	208.00
171096	Tuyauterie préfabriquée PV Ø 50 mm GF 542	234.00
171097	Tuyauterie préfabriquée PV Ø 63 mm GF 542	285.00
171098	Tuyauterie préfabriquée Ø 50 mm GF 542 pour MRD-1-2-3	233.00
171099	Tuyauterie préfabriquée Ø 63 mm GF 542 pour MRD-1-2-3	285.00
171089	Bac de rétention, gris, incliné 470 x 460 x 265 mm	129.00
171080	Bidon de dosage 75 l sans bâton d'aspiration H x Ø / 530 x 430 mm	283.00
171082	Bidon de dosage 75 l avec bâton d'aspiration H x Ø / 530 x 430 mm	517.00
171084	Bac de rétention 75 l rond	333.00
171081	Bidon de dosage 200 l sans bâton d'aspiration H x Ø / 900 x 620 mm	630.00
171-100	Couvercle pour bidon de dosage sans joint	61.00
171-101	Joint de couvercle pour bidon de dosage	19.60
171-220	Collerette à coller Ø 50 x 32 mm	9.80
171-221	Collerette à coller Ø 63 x 32 mm	11.70
171-222	Adaptateur d'électrodes en PVC PG 13,5 – 32 mm	48.00
171-223	Plaquette PVC Ø 32 mm - 3/8" tar.	10.00

CANNES D'ASPIRATION C



171085

171085	Canne d'aspiration universelle avec prise BNC et couvercle	197.00
171087	Canne d'aspiration universelle pour bacs de 75 l et prise BNC	197.00
171086	Canne d'aspiration longueur spéciale pour grands bacs	253.00
174308	Canne d'aspiration DA-GEN	197.00

PIECES DE RECHANGE POUR AS BASIC C



171-201



171-202



171-210

171-200	Moteur pour pompe doseuse 1,6 lt/h – 230 V	268.00
171-201	Rouleaux de tête de dosage	61.00
171-202	Tuyau de rechange pour pompe doseuse	53.50
171-206	Ecrou pour tuyau de dosage	1.80
171-203	Couvercle transparent pour pompe doseuse	19.80
171-204	Boîtier noir	33.00
171-205	Kit de cannes d'aspiration	388.00
171-207	Roulements à billes OEM	12.50
171-208	Cellule de mesure en acrylique 2-loges pour pH/Redox (pH/oxygène actif)	317.00
171-210	Raccord d'électrodes SN6 pour AS Basic	70.00
171-211	Vis pour couvercle	1.80
171-212	Vanne d'injection 3/8" fil.	27.70
171056	Electrode pH PG 13,5	125.00
171057	Electrode Redox PG 13,5	135.00

17

Technique de mesure et régulation

Electrodes, solutions tampon et vannes magnétiques

No article	Description	Prix CHF
ELECTRODES		C
171072	Electrode pH HQ (haute qualité) tête enfichable PG 13,5, garantie 2 ans, électrode de référence renforcée, plus grande surface membranaire, solution saline cloisonnée, 3 diaphragmes de contact	250.00
171073	Electrode pH HQ (haute qualité) avec câble BNC, garantie 2 ans, électrode de référence renforcée, plus grande surface membranaire, solution saline cloisonnée, 3 diaphragmes de contact	250.00
171074	Electrode redox HQ (haute qualité) avec câble BNC, garantie 2 ans, électrode de référence renforcée, plus grande surface membranaire, solution saline cloisonnée, 3 diaphragmes de contact	266.00
171060	Electrode pH avec avec 1 m de câble BNC (verre)	125.00
171061	Electrode Redox avec 1 m de câble BNC (verre)	135.00
171056	Electrode pH avec tête enfichable PG 13,5 (verre)	125.00
171057	Electrode Redox avec tête enfichable PG 13,5 (verre)	135.00
171068	Prominent Electrode pH avec 1 m de câble BNC	125.00
171069	Prominent Electrode redox avec 1 m de câble BNC	135.00
171146	Prominent Electrode pH avec tête enfichable PG 13,5	125.00
171147	Prominent Electrode Redox avec tête enfichable PG 13,5	135.00
171063	Câble de raccordement d'électrode 1 m pour tête enfichable BNC	97.00
171-210	Câble de raccordement d'électrode SN6 pour AS Basic 0,2 m	70.00
171064	Câble de racc. d'électrode 1 m, fiche d'alimentation des SN6-SN6	97.00
171-028	Fiche court-circuit	18.00
171-029	Rallonge BNC 2 m pour bâtons d'aspiration et électrodes	81.00
171-030	Rallonge BNC 5 m pour bâtons d'aspiration et électrodes	93.00
171-064	Sonde de température Poolmanager 4 et 5, ¼" fil. avec O-Ring	75.00
171075	Electrode pH avec tête enfichable PG 13,5 (matière synthétique)	84.00
171077	Electrode Redox avec tête enfichable PG 13,5 (matière synthét.)	90.00
171062	Récipients de stockage pour électrodes incl. solution saline	15.00
REACTIFS		A
171054	Réactif de vérification pH 4	15.00
171050	Réactif de vérification pH 7	15.00
171051	Réactif de vérification pH 9	15.00
171055	Réactif de vérification pH 10	15.00
171052	Réactif de vérification + 468 mV	19.40
171049	Réactif de nettoyage	17.20
VANNES MAGNETIQUES pour Topclean		C
171-038	Bürkert vanne magnétique 230 V AC, téflon incl. équerre de fixat.	563.00
171-039	Gemü set de joints type 052, téflon	26.80
VANNES MAGNETIQUES pour Poolmanager/Bawamat (standard)		C
171-041B	Bürkert vanne magnét. 230 V/50 Hz ¼" tar. incl. équerre de fixat.	348.00
171-180	Membrane de rechange pour vanne magnétique Bürkert	75.00
171-042	Gemü joint type 052, Viton	19.70
171-043	Gemü set de joints type 052, Viton	32.10
VANNES MAGNETIQUES pour grand débit		C
171-093	Vanne magnétique Bürkert 230 V, 2,8 m³/h, ½" tar., DN12 Viton	696.00
171-092	Gemü set de joints type 202 Viton	62.50



171-064



171062



171050



171-041B

Technique de mesure et régulation manchons Serto

No article Description Prix CHF

MANCHONS SERTO 6 MM A

171-014	Raccord passe-cloison Serto 6-6	37.00
171-010	Manchon union Serto droit 6 x 6	18.00
171-012	Manchon union Serto droit 6 x $\frac{3}{8}$ " fil.	22.00
171-301	Manchon union Serto droit 6 x $\frac{3}{8}$ " fil. avec O-Ring	37.00
171-011	Manchon union Serto droit 6 x $\frac{1}{4}$ " fil.	17.00
211-004	Manchon union Serto droit 6 x $\frac{1}{8}$ " fil. avec O-Ring	18.60
171-013	Manchon union Serto droit 6 x $\frac{1}{4}$ " tar.	24.00
171-032	Manchon union Serto 90° 6 x $\frac{1}{8}$ " fil.	15.00
171-015	Manchon union Serto T 6 x 6 x 6	34.00
171-009	Vanne de régulation Analyte 6- $\frac{1}{8}$ " fil.	24.00
211-007	Manchon union Serto $\frac{1}{4}$ " fil. avec O-Ring	28.00
211-005	Cloison d'angle Serto 6 x 6	38.00

MANCHONS SERTO 8 MM A

171-017	Raccord passe-cloison Serto 8-8	47.00
171-016	Manchon union Serto droit 8 x $\frac{1}{4}$ " fil.	21.00
211-002	Manchon union Serto droit 8 x $\frac{1}{4}$ " fil. avec O-Ring	34.00
171-370	Manchon union Serto PA droit 8 x $\frac{1}{4}$ " fil. avec O-Ring	13.60
211-003	Manchon union Serto droit 8 x $\frac{1}{8}$ " fil. avec O-Ring	37.00
171-031	Manchon union Serto 90° 8 x $\frac{1}{8}$ " fil.	24.00
171-033	Manchon union Serto 90° 8 x $\frac{1}{4}$ " fil.	26.00
171-034	Manchon union Serto 90° 8 x $\frac{1}{4}$ " tar.	47.00
171-018	Manchon union Serto T 8 x 8 x 8	45.00
211-120	Manchon union Serto T 8 x 8 x $\frac{1}{8}$ " tar.	36.00
211-006	Cloison d'angle Serto 8 x 8	86.00

MANCHONS SERTO 10 MM A

171-024	Raccord passe-cloison Serto 10-10	56.00
171-019	Manchon union Serto droit 10 x 10	40.00
171-021	Manchon union Serto droit 10 x $\frac{3}{8}$ " fil.	30.00
171-351	Manchon union Serto droit 10 x $\frac{3}{8}$ " fil. avec O-Ring	50.00
171-020	Manchon union Serto droit 10 x $\frac{1}{4}$ " fil.	27.00
171-350	Manchon union Serto droit 10 x $\frac{1}{4}$ " fil. avec O-Ring	40.00
171-375	Manchon union Serto PA droit 10 x $\frac{1}{4}$ " fil. avec O-Ring	15.00
171-023	Manchon union Serto droit 10 x $\frac{1}{4}$ " tar.	29.00
171-022	Manchon union Serto droit 10 x $\frac{1}{2}$ " tar.	53.00
171-025	Manchon union Serto 90° 10 x $\frac{1}{4}$ " fil.	31.00
171-376	Manchon union Serto PA 90° 10 x $\frac{1}{4}$ " fil.	8.00
171-026	Manchon union Serto 90° 10 x $\frac{3}{8}$ " fil.	32.00
171-027	Manchon union Serto T 10 x 10 x 10	58.00

BAGUE DE SERRAGE SERTO A

171-105	Bague de serrage Serto 6 mm	1.00
171-106	Bague de serrage Serto 8 mm	2.00
171-107	Bague de serrage Serto 10 mm	3.00

Technique de mesure et régulation diverses pièces de rechange

No article Description Prix CHF

DIVERSES PIECES DE RECHANGE POUR BAYROSOFT STAR ET POOLMANAGER A/C

171-380	Tuyau PE 6/4 mm (rouleau à 10 m)	26.00
171-382	Tuyau PE 6/4 mm (rouleau à 100 m)	100.00
171-383	Tuyau PE 8/6 mm (rouleau à 10 m)	26.00
171-385	Tuyau PE 8/6 mm (rouleau à 100 m)	124.00
171-386	Tuyau PE 10/8 mm (rouleau à 10 m)	25.00
171-388	Tuyau PE 10/8 mm (rouleau à 50 m)	90.00
171-389	Tuyau PTFE 6/4 mm (rouleau à 10 m)	130.00
171-391	Tuyau PTFE 6/4 mm (rouleau à 50 m)	580.00
171-392	Tuyau PTFE 8/6 mm (rouleau à 10 m)	196.00
171-394	Tuyau PTFE 8/6 mm (rouleau à 50 m)	900.00
171-395	Tuyau PTFE 10/8 mm (rouleau à 10 m)	250.00
171-397	Tuyau PTFE 10/8 mm (rouleau à 50 m)	1'160.00
211-200	Tuyau PVC transp. 6/4 haute flexibilité	4.40/m
211-205	Tuyau PVC transp. 16 - 22 spec. Topclean	21.40/m
Pour dosage chlore, utilisez uniquement PTFE.		
171-004	Cellule de mesure sans accessoires	450.00
171-049	Cellule de mesure complète avec préfiltre, injecteur, etc..	836.00
171156	Echantillon d'eau, dispositif de prélèvement pour Poolmanager et régulateurs Dryden	37.50
171-056	Contact-Reed pour contrôle du débit	51.40
171-057	Flotteur 6 mm pour contrôle du débit	51.40
171-002	Vanne d'injection 1/2" fil. 6 mm avec O-Ring	32.10
171-003	Vanne d'injection 3/8" fil. 6 mm avec O-Ring	28.70
171124	Clapet anti-retour PVC avec connexion tuyau 6 mm (2 côtés)	39.40
171-005	Vanne d'injection 3/8" fil. compl. sans vanne de retenue	40.80
171-008	Vanne d'injection 3/8" fil. - 1/2" compl. avec vanne de retenue	79.20
171-126	Set - Vanne d'injection 3/8" fil. compl. avec vanne de retenue (2 pc)	98.60
171-125	Set connexion de tuyau pour 171-005/008/126	30.00
172-007	Stenner injecteur 1/4" 1/2" fil. sans vanne de retenue	25.80
172-008	Stenner injecteur 1/4" 1/2" fil. avec vanne de retenue	34.40
172-001	Stenner joint pour injecteur	8.60
171-304	Serto clapet anti-retour PVDF 6 mm x 3/8" ext. avec O-Ring	152.00
171-220	Selle de piquage à coller d 50 mm x 32 mm	9.80
171-221	Selle de piquage à coller d 63 mm x 32 mm	11.70
171-222	Adapteur pour électrode PVC PG 13,5 - 32 mm	48.00



171-049



171156



171-003



171-008



172-001



ANALYT PIECES DE RECHANGE POUR CELLULE DE MESURE JESCO C

171-070	Sonde de chlore Jesco compl.	1'516.00
171-071	Electrode en platine pour cellule de mesure Jesco	878.00
171-072	Electrode en cuivre pour cellule de mesure Jesco	188.00
171-073	Electrode en argent pour cellule de mesure Jesco	678.00
171-067	Corps de sonde de chlore	286.00
171-068	O-Ring pour sonde de chlore	5.40
171-074	Set de billes de verre (200 pcs) pour cellule de mesure Jesco	89.90

Technique de mesure et régulation préfiltre Apic, pompes doseuses et outils de travail

No article Description Prix CHF

PREFILTRE APIC F10 A



171-050	Préfiltre F10 raccords ¼" tar., sans panier	62.20
171-051	Filtre en nylon pour préfiltre F10 (sans corps de soutien)	13.00
171-052	Panier en inox pour type F10 (il faut aussi 171-053)	19.40
171-053	Corps de soutien pour type F10	32.20
171-054	O-Ring pour type F10	8.60
171-089	Apic cuvette transparente pour préfiltre F10 (sans O-Ring)	40.80

PREFILTRE F20 APIC POUR ANALYT 2 ET 3 A



171-058	Préfiltre F20 raccords ¼" tar., avec corps de soutien, sans panier	191.00
171-059	Panier en nylon pour type F20	30.00
171-060	Panier en inox pour type F20	34.40
171-061	O-Ring pour type F20	10.80
171-062	Corps de soutien pour type F20 (toujours nécessaire)	36.40

POMPES DOSEUSES ET ACCESSOIRES C



172105	Pompe de floculation Stenner Econ LD incl. poids d'aspiration et injecteur, 3,2 - 240 ml/h	578.00
171071	Tuyau de rechange Flockmatic pH/Cl	46.50
171070	Set tuyaux de rechange pour pompe doseuse Bayrol et Bayrosoft	46.50
171067	Flocdos pompe doseuse 5 - 50 ml/h sortie réglable, très simplement, sans bâton d'aspiration, incl. poids d'aspiration, vanne d'injection	672.00
171-117	Set tuyaux de rechange 0,8x1,6-Ph (5 - 50 ml) pour pompe doseuse Flocdos contenu: 2 tuyaux de rechange, 4 collier de serrage	51.80
171-118	Set tuyaux de rechange 1,6x1,6-Ph (15 - 200 ml) pour pompe doseuse Flocdos contenu: 2 tuyaux de rechange, 4 collier de serrage	51.80
171-160	Flocdos socle pour tuyau 0,8 complet avec tuyau et détecteur de rupture de tuyau	111.00
171-161	Flocdos socle pour tuyau 1,6 complet avec tuyau et détecteur de rupture de tuyau	111.00



171067

POMPE DE TRANSVASEMENT C

171154	Pompe sur piles avec pistolet de remplissage 9 litres / minute, livraison sans piles 2x LR20 "D"	327.00
--------	--	--------



DÉGAZAGE C

041220	Calplas cuve de dégazage Ø 415 mm hauteur 820 mm, raccord 2"	1'064.00
044034	Purge d'air automatique en V4A ¾" résistant à l'ozone	950.00
033201	Speck pompe à injection (indispensable lorsque l'on travaille avec des pompes à vitesses variables; 12 m³/h à 10 mCE)	784.00



17

Stenner pompes de dosage

No article Description Prix CHF



POMPE A CONTUSION STENNER TYPE ECON FX - SORTIE FIXE A/C

172102	Stenner Econ FX, 3,15 l Type B (pompe de dosage Poolmanager pour pH, Cl, H ₂ O ₂)	482.00
172133	Stenner tuyau de dosage A 0,2 - 1,2 l pour Econ VX et FX	34.40
172132	Stenner tuyau de dosage B 0,3 - 3,15 l pour Econ VX et FX (Standard)	34.40
172134	Stenner tuyau de dosage C 0,6 - 6 l pour Econ VX et FX	34.40



POMPE A CONTUSION STENNER TYPE ECON VX - SORTIE VARIABLE A/C

172103	Stenner Econ VX 0,2 - 1,2 l Type A (pompe de dosage DA-GEN pour pH)	535.00
172133	Stenner tuyau de dosage A 0,2 - 1,2 l pour Econ VX et FX (Standard)	34.40
172132	Stenner tuyau de dosage B 0,3 - 3,15 l pour Econ VX et FX	34.40
172134	Stenner tuyau de dosage C 0,6 - 6 l pour Econ VX et FX	34.40



POMPE DE FLOCCULATION STENNER ECON LD POUR FLOCCULATION A/C

172105	Pompe de floculation Stenner Econ LD incl. poids d'aspiration et injecteur, 3,2 - 240 ml/h (Poolmanager)	578.00
172136	Stenner tuyau de dosage 3,2 - 240 ml/h, désignation F, pour Econ LD (Standard)	32.20
172137	Stenner tuyau de dosage 1,3 - 70 ml/h, désignation M, pour Econ LD	32.20



POMPE A CONTUSION STENNER TYPE 45M - SORTIE REGLABLE C

autoaspirante – autoaérante, contre-pression jusqu'à 1,7 bars		
172005*	45M-1 0,02 – 0,40 l/h spéciale approprié pour la floculation	679.00
172006*	45M-2 0,06 – 1,26 l/h	679.00
172008*	45M-4 0,21 – 4,42 l/h	679.00

*Jusqu'à épuisement du stock! Alternative 172103 ou 172105.



POMPE A CONTUSION STENNER TYPE DM, EXECUTION DOUBLE-TETE C

exécution double-tête, autoaspirante – autoaérante, sortie réglable, contre-pression jusqu'à 1,7 bars Spécialement conçu pour le dosage simultané de floculant et NoPhos.		
172012*	100DM-1 2x 0,02 – 0,40 l/h spéciale approprié pour la floculation	910.00
172016*	100DM-5 2x 0,21 – 4,42 l/h pour dosages conséquents	910.00

*Jusqu'à épuisement du stock! Alternative 172103 ou 172105.



POMPE A CONTUSION STENNER TYPE MP - SORTIE FIXE C

172000*	MP-1 0,4 l/h	519.00
172001*	MP-2 1,25 l/h	519.00
172002	MP-3 2,8 l/h	519.00
172003	MP-4 4,4 l/h	519.00
172004	MP-5 6,3 l/h	519.00

*Pour l'exploitation à 7 bars, il faut également commander une vanne d'injection avec clapet anti-retour (172-008).

Stenner pièces de rechange

No article Description Prix CHF

STENNER TUYAU DE RECHANGE

A



172031*	Tuyau de pompe	0,4 l	n° 1	1,7 et 7 bars	34.40
172032*	Tuyau de pompe	1,25 l	n° 2	1,7 et 7 bars	34.40
172036*	Tuyau de pompe	2,8 l	n° 7	1,7 et 7 bars	34.40
172033	Tuyau de pompe	2,8 l	n° 3	1,7 bars	34.40
172034	Tuyau de pompe	4,4 l	n° 4	1,7 bars	34.40
172035	Tuyau de pompe	6,3 l	n° 5	1,7 bars	34.40
172-012	Tête de dosage Quickpro tuyau de pompe 1,25 l inclus				280.00
172-014	Tête de dosage Quickpro tuyau de pompe 4,4 l inclus				280.00

*Pour l'exploitation à 7 bars, il faut également commander une vanne d'injection avec clapet anti-retour (172-008).

STENNER PIECE DE RECHANGE

A



172-006	Set de fixation (2 pcs) pour tête de pompe Stenner				8.60
172-006	Raccord bleu 6 mm				2.20
172-005	Ecrou pour tuyau				4.40
172-004	Vis de fixation (10 pcs)				19.40
172-003	Tête de dosage type MP compl. tube n° 2 1,5 lt inclus pour ancien modèle				288.00
172-000	Unité de dosage réglable type 45M sans tête de dosage				428.00
172-015	Unité de dosage réglable type 100M exécution double-tête, sans tête de dosage				428.00
172-002	Plaque index				25.80
172-007	Vanne d'injection 1/4" et 1/2" ext. sans clapet anti-retour				25.80
172-008	Vanne d'injection 1/4" ext. et 1/2" ext. avec clapet anti-retour pour contre pression jusqu'à max. 7 bars				34.40
172-001	Joint pour vanne d'injection pour clapet anti-retour jusqu'à 7 bars (à remplacer annuellement)				8.60
172-010	Rouleaux pour tête de dosage - ancienne version				75.00
172-013	Rouleaux pour tête de dosage pour Quickpro				96.40
172-009	Poids d'aspiration				17.20
172-011	Indicateur de débit 1/4"				42.80
172-016	Rouleaux pour Mini pompe Econ LD,FX et VX				53.60
172-017	Couvercle pour Mini pompe				32.20



172-010



172-013



172-001



172-016



172-017

Dryden Aqua Zeta Potential Mixer

No article Description

Prix CHF

ZPM - ZETA POTENTIAL MIXER

C



Le mélangeur statique pour la cavitation de l'eau - Placer en amont du filtre

Optimise la coagulation / floculation: Le ZPM amplifie les réactions de coagulation et de floculation permettant d'extraire les composés dissous sous forme de particules. La cavitation engendre un environnement très turbulent qui assure un mélange parfait du floculant et du coagulant. Le ZPM neutralise la charge électrique (potentiel zêta) des composés dissous et des particules en suspension. La modification des charges favorise les forces d'attraction entre ces éléments et entraîne leur coagulation et leur floculation. Tandis que le potentiel zêta tend vers le neutre, le potentiel redox de l'eau augmente jusqu'à atteindre un certain degré de désinfection sans usage de produits de désinfection.

Conseil: choisir la taille du ZPM en fonction de la perte de charge qui doit être comprise entre 0,1 et 0,2 bar.



ZPM DN 40 - 50



ZPM DN 65



ZPM DN 80 - 300

	Dim. / Pales	Longueur / Poids	Perte de charge			
			2 mCE 0,2 bar	3 mCE 0,3 bar	5 mCE 0,5 bar	
024048	DN 40-3 / d 50 mm	283 mm / 0,75 kg	5 m³/h	6,5 m³/h	8,5 m³/h	220.00
024047	DN 40-2 / d 50 mm	242 mm / 0,75 kg	10 m³/h	12 m³/h	15 m³/h	202.00
024050	DN 50-2 / d 63 mm	286 mm / 1,2 kg	15 m³/h	23 m³/h	30 m³/h	228.00
024061	DN 65-2 / 2½" AG	331,6 mm / 2,8 kg	24 m³/h	30 m³/h	38 m³/h	483.00
024062	DN 80-2 / 3" FL	294 mm / 3 kg	43 m³/h	53 m³/h	68 m³/h	697.00
024063	DN 100-2 / 4" FL	370 mm / 4,4 kg	100 m³/h	120 m³/h	155 m³/h	857.00
024064	DN 125-2 / 5" FL	440 mm / 6,2 kg	105 m³/h	130 m³/h	170 m³/h	1'067.00
024065	DN 150-2 / 6" FL	518 mm / 8,8 kg	120 m³/h	150 m³/h	190 m³/h	1'370.00
024055	DN 200-3 / 8" FL	690 mm / 17,2 kg	190 m³/h	230 m³/h	300 m³/h	2'168.00
024056	DN 250-3 / 10" FL	877 mm / 29,2 kg	340 m³/h	420 m³/h	525 m³/h	2'685.00
024057	DN 300-3 / 12" FL	1'027 mm / 43,3 kg	460 m³/h	550 m³/h	700 m³/h	3'331.00

FL = flasque, boîtier en mat. synthétique

1 bar ≈ 10 mCE

DN 40 – DN 50: 1 point d'injection ½" / **DN 65 – DN 300:** 2 points d'injection ½"



Granudos

pour granulés d'hypochlorite de calcium et acides



No article Description Prix CHF

GRANUDOS DISPOSITIF DE DOSAGE P. GRANULES D'HYPOCHLORITE DE CALCIUM ET ACIDE C

Pour la désinfection et la régulation du pH de l'eau des piscines. Le dosage du chlore s'effectue à partir de l'entonnoir intégré 15 kg, tandis que l'acide directement du bidon. Les granulés de chlore et l'acide sont dosés en alternance avec des pauses intermédiaires dans le dispositif de dissolution. Les produits chimiques seront complètement dissous, aspirés par un système injecteur et alimentés comme acide hypochloreux dans l'eau de la piscine. Très approprié pour des grandes piscines privées ou des piscines d'hôtel.

171160	Granudos 15, dispositif de dosage pour granulés d'hypochlorite de calcium et acide pour piscines privées et publiques Capacité de dosage, chlore 0,1 – 2 kg/h	10'160.00
171161*	Granudos 45, dispositif de dosage pour granulés d'hypochlorite de calcium et acide pour piscines publiques Capacité de dosage, chlore 0,1 – 2 kg/h	13'300.00
171163	Granudos 10 Touch dispositif de dosage pour granulés d'hypochlorite de calcium et acide pour piscines privées et publiques Capacité de dosage, chlore 0,1 – 2 kg/h	12'330.00
171165*	Granudos 45 Touch, dispositif de dosage pour granulés d'hypochlorite de calcium et acide pour piscines publiques Capacité de dosage, chlore 0,1 – 2 kg/h	14'660.00

*Uniquement sur commande!

Nous vous recommandons le produit d'entretien pour piscines HC Granulat (hypochlorite de calcium) Art. No. 024012 (page 121) et Bayrol ph-Minus Professional liquide Art. No. 022002 (page 120).

Pour la régulation, nous vous recommandons Dryden Aqua Station ou l'Analyt 2 ou 3 (5ème génération). Pour plus de détails, voir page 430.

Autres appareils plus puissants, disponibles sur demande.
Systèmes avec cuve tampon pour plusieurs bassins disponible sur demande.



KIT DE SERVICE GRANUDOS C

171-433	Kit de maintenance Granudos 10 - 100 Le kit de maintenance contient: - Un jeu complet de tous les O-Rings (pour le moteur de dosage et la vis de dosage incl.) - Une membrane de la vanne+ à flotteur et le joint de cône - Joint feutre pour vis de dosage	258.00
---------	---	--------

Pour l'unité de dosage Granudos 15, vous avez également besoin du tuyau de dosage suivant:

171-445	Set de tuyaux de rechange pour Granudos 15	63.00
---------	--	-------

Pour l'unité de dosage Granudos 45, vous avez également besoin du tuyau de dosage suivant:

171423	Tuyau de rechange pour Granudos 45	32.10
--------	------------------------------------	-------

Accessoires de piscines

Tuyaux d'aspiration

No article Description Prix CHF

TUYAUX D'ASPIRATION DELUXE NW38 (BLEU-BLANC) DOUBLE-PAROI

A



181010	7,5 m	90.00
181011	9,0 m	104.00
181012	10,5 m	124.00
181013	12,0 m	136.00
181014	13,5 m	158.00
181015	15,0 m	170.00
181016	18,0 m	204.00

TUYAUX D'ASPIRATION AS SUN KING NW38 (BLANC-NOIR), PE

A



181000	7,5 m	68.00
181001	9,0 m	78.00
181002	10,0 m	90.00
181003	12,0 m	102.00

PIECES DE RECHANGE POUR TUYAUX D'ASPIRATION

A



181005	Manchon pour tuyau d'aspiration Deluxe + Sun King	10.80
096005	Douille double 38 mm / 38 mm	8.40
096006	Douille double 32 mm / 38 mm	8.40
096007	Douille double 32 mm / 32 mm	8.40
096008	Douille 1½" - 38 mm / 32 mm réduite	10.80
096009	Douille Ø 50 mm - 38 mm / 32 mm réduite	10.80

TUYAUX D'ASPIRATION AVEC MANCHONS A COUPER

A



181021	Tuyau d'aspiration bleu NW38, rouleau de 100 m avec manchons à couper tous les 1,5 m	642.00
181023	Tuyau d'aspiration bleu NW32, rouleau de 100 m avec manchons à couper tous les 1,1 m	642.00

NOUVEAU



TUYAU D'ASPIRATION

A

181024	Tuyau d'aspiration PVC 38 mm, rouleau de 30 m, peut être coupé à n'importe quelle longueur	338.00
181025	Manchon à visser PVC 38 mm x 1½" int.	7.40

Accessoires de piscines

Aspirateurs de fond et préfiltre pour feuilles mortes

No article Description Prix CHF

ASPIRATEURS DE FOND POUR PISCINES A/C

A-9020	OWM aspirateur de fond Cleany avec roulettes et brosses pour piscines liner, polyester et béton - fitting de raccordement tournant - articulation en croix, parvient dans chaque coins - peut également être utilisé pour le nettoyage des murs (aspirer et brosser) grâce à une nervure d'aspiration spéciale	188.00
182015	Jet Vac raccord NW38 sans adaptateur	228.00
182011	Aspirateur de fond Deluxe blanc avec brosses latérales, raccord tuyau 38 mm	64.00
182009	Aspirateur de fond Aqua Clean avec brosses latérales et adaptateur/raccord tournant	42.00
182010	Aspirateur de fond Flex avec brosses latérales, raccord tuyau 38 mm	70.00
182014	Fairlock aspirateur de fond deluxe spécial pour piscines plus grandes et publiques	328.00

PIECES DE RECHANGE POUR ASPIRATEUR DE FOND A/C

182-030	Clip pour tous les appareils, blanc	3.40
182-029	Adaptateur/fourche pour aspirateur de fond Deluxe	28.00
182-031	Adaptateur/fourche pour aspirateur de fond Flex	28.00
A-9020-917	Adaptateur/fourche	37.00

ASPIRATEURS DE FOND A VACUUM A

182016	Paradise Spa Vac pour spas, aspirateur manuel à vacuum	130.00
--------	---	--------

PREFILTRE POUR FEUILLES MORTES C

181040	Préfiltre pour feuilles mortes transparent en polyester avec raccord 1/4" de tour, raccord NW38	197.00
182-061	O-Ring	10.00
182-060	Sac de rechange	24.00
182-062	Fermer à cliquet	17.00



Accessoires de piscines

Manches télescopiques, épuisettes et diffuseurs flottants

No article Description Prix CHF

MANCHES TELESCOPIQUES 2 PARTIES A

182052	Manche télescopique 1,8 - 3,6 m avec excentre, alu elox., épaisseur du tube 1,1 mm	72.00
182053	Manche télescopique 2,4 - 4,8 m avec excentre, alu elox., épaisseur du tube 1,1 mm	90.00
182050	Manche télescopique 1,2 - 2,4 m avec fixation à visser	45.00
182057	Manche télescopique 1,8 - 3,6 m avec fixation à visser	60.00
182051	Manche télescopique 2,4 - 4,8 m avec fixation à visser	65.00



Fixation à visser

MANCHE TELESCOPIQUE 3 PARTIES A

182055	Manche télescopique 1,4 - 3,6 m avec fixation à visser	86.00
182056	Manche télescopique 1,6 - 4,8 m avec excentre	96.00



EPUISSETTES A

182023	Epuisette de surface filet plat avec cadre en alu blanc	28.00
182022	Epuisette de surface armature massive, blanc	36.00
182024	Epuisette de fond filet en forme de sac bleu avec cadre en alu	28.00
182026	Epuisse de fond armature massive, blanc	45.00
182020	Filet avec manche en alu 3 cm x 50 cm, bleu	38.00



EPUISSETTES POUR ETANGS EXECUTION SOLIDE A

182070	Gerit Epuisette plate, filet blanc, pour piscines et étangs	100.00
182071	Gerit Epuisette profonde, filet blanc, pour piscines et étangs	136.00



DIFFUSEUR FLOTTANT A

182060	Diffuseur flottant Deluxe bleu-blanc réglable, conique, avec filet intérieur	42.00
182061	Diffuseur flottant Competition bleu-blanc	22.00
182061	Diffuseur flottant pour spas et mini-piscines	18.00



Accessoires de piscines

Brosses de nettoyage et thermomètres pour piscines

No article	Description	Prix CHF
BROSSES DE NETTOYAGE		A
182035	Brosse courbée 45 cm avec manche en aluminium	33.00
182032	Brosse 23 cm matière synthétique	30.00
182031	Brosse pour les algues, en inox largeur 15 cm pour piscines en béton	36.00
182036	Brosse de coin avec raccord d'aspiration	30.00
182037	Eponge pour nettoyage (paquet double)	15.00
182038	Eponge deluxe	15.00
THERMOMETRES POUR PISCINES		A
182000	Thermomètre, flottant Ø 185 mm, couvercle transparent, sonde en acier inox, longueur 300 mm	52.00
182004	Thermomètre digital Ø 85 mm longueur 110 mm	56.00
182001	Thermomètre avec bouée, flottant verticalement, longueur 550 mm, avec chaîne et ancre	58.00
182003	Thermomètre avec boule, immergeable, longueur 270 mm, avec boule et corde à accrocher	22.00
182005	Thermomètre MINI immergeable avec poids longueur 250 mm	11.00

BAYROL
your pool & spa water expert



No article Description Prix CHF

ÉPUISETTES

A

182100	Épuiette de surface en aluminium dotée d'un filet en polypropylène	36.00
182101	Épuiette de fond avec cadre en aluminium et raclette surmoulée	44.00

ASPIRATEURS DE FOND ET TUYAUX D'ASPIRATION

A

182102*	Aspirateurs de fond rectangulaire	76.00
182103	Aspirateurs de fond triangulaire	76.00
182120	Aspirateurs de fond rectangulaire avec 12 roulettes et brosses latérales	80.00
182104	Tuyau d'aspiration Deluxe 10 m avec 2 adaptateurs de Ø 32 mm pour le nettoyage du fond de la piscine en combinaison avec un aspirateur de fond.	112.00
182116	Tuyau d'aspiration Deluxe 10 m avec 2 adaptateurs de Ø 32 mm pour le nettoyage du fond de la piscine en combinaison avec un aspirateur de fond.	90.00

*Jusqu'à épuisement du stock!

BROSSES DE NETTOYAGE

A



182105	Brosse de nettoyage 25 cm avec poils en polypropylène, pour un nettoyage des parois.	22.00
182106	Brosse de nettoyage 25 cm avec poils en inox, uniquement pour piscine béton ou en carrelage.	28.00
182107	Brosse de nettoyage 50 cm avec poils en polypropylène, pour un nettoyage des parois et du fond de la piscine	24.00
182108	Brosse de nettoyage 45 cm avec poils en inox, uniquement pour piscine béton ou en carrelage.	32.00
182109	Brosse de coin dotée de poils résistants en polypropylène	20.00
182110	Brosse à main avec tampons de remplacement pour un nettoyage efficace de la ligne d'eau.	18.00

MANCHE TÉLESCOPIQUE

A



182111	Manche télescopique 3 parties en aluminium avec une longueur 1,8 - 4,5 m. Compatible avec tous les types de balais, d'épuisettes et de brosses de piscine.	90.00
--------	--	-------

THERMOMETRE

A



182112	Thermomètre 18 cm	15.00
182117	Thermomètre flottant à gros chiffres	32.00
182119	Thermomètre solaire digital	34.00

ACCESSOIRES

A



182115	Set de 3 clips en forme de „V“ pour remplacer les boutons presseurs des épuiette, aspirateur de fond, brosses de nettoyage	4.00
182114	Porte-accessoires pour fixation murale. Permet de ranger jusqu'à 12 accessoires en un seul endroit.	156.00

Accessoires de piscines aides de nettoyage

No article Description Prix CHF

FILETS NET'SKIM A



061092	Filets pour panier de skimmer Net'Skim le préfiltre hygiénique pour tous les paniers jusqu'à un Ø de 24 cm, boîte de 12 filets, 36 boîtes par display - pas de nettoyage du panier du préfiltre - simple et propre - protège la pompe de filtration des particules fines	24.00
--------	--	-------

SCUMBALL A



061090	Scumball boule d'absorption spéciale pour résidus de graisse sur les parois	56.00
--------	---	-------

POOL'GOM A



061096	Pool'Gom gomme de nettoyage pour la ligne d'eau (contient: 3 grandes gommes) 36 boîtes par display	15.00
061110	Set Pool'Gom Boîte à 50 pcs grandes gommes	208.00
061111	Pool'Gom XL brosse avec gomme	54.00
061112	Gomme de rechange pour Pool'Gom XL 26 x 9 cm	17.00
061114	Easy Pool'Gom avec gomme	19.00
061115	Gomme de rechange pour Easy Pool'Gom 18 x 10 cm	11.00

WATER LILY POUR PISCINES ET SPAS A



061093	Water Lily produit d'absorption spécial pour résidus de graisse Boîte à 6 pièces 36 boîtes par display - protège la ligne d'eau - absorbe l'huile et la crème solaire - nettoie l'eau à la surface	21.00
--------	--	-------

Flotteurs d'hivernage

No article Description Prix CHF

FLOTTEURS D'HIVERNAGE – EXECUTION SOLIDE AVEC POIGNEE A



- flotteurs d'hivernage en polyéthylène noir
- construction robuste, haute absorption de pression
- pas de service, ni d'entretien
- agrandissement maximal de la surface
- **convient également pour le secteur public**

182090	Floteur d'hivernage 50 x 34 x 4 cm avec attache et poignée poids 7,8 kg	66.00
182091	Attache pour flotteurs	4.40

Application des flotteurs

pour petites piscines:
pour grandes piscines:
nous conseillons pour toutes les piscines:

2 x diagonales à travers la piscine
parallèle à une paroi de longueur et à une paroi de largeur
parallèle à toutes les parois de piscine

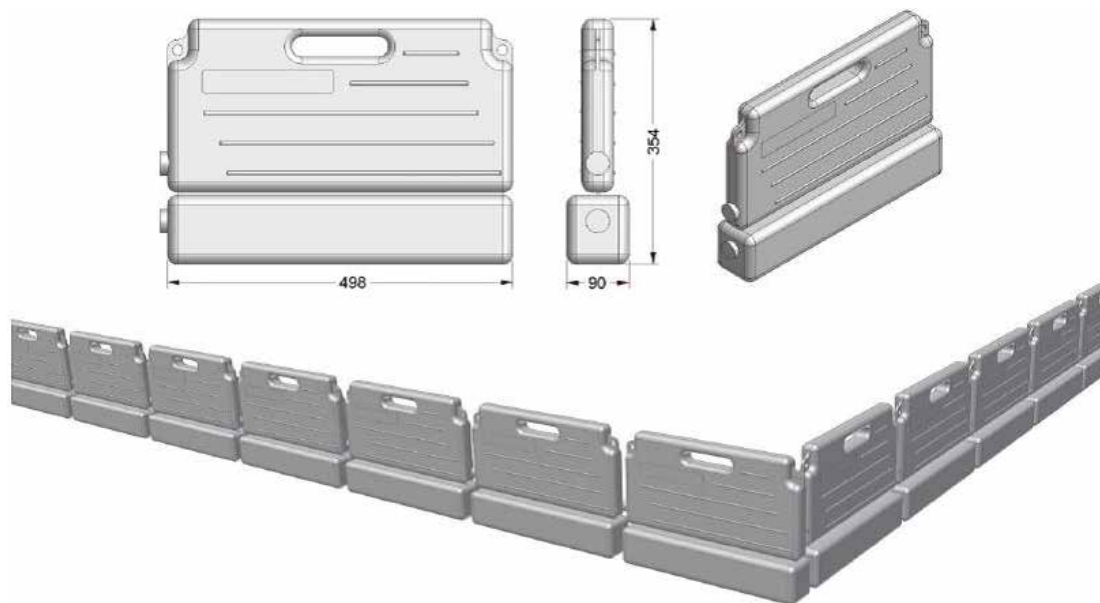

FLOTTEURS D'HIVERNAGE – EXECUTION LEGERE (SEULEMENT POUR PISCINES PRIVÉES) A



- floteur d'hivernage en HDPE noir
- exécution légère, 2,7 kg par 50 cm
- unité de transport 5 pcs
- incl. attache

182095	Floteur d'hivernage 50 cm exécution légère poids 2,7 kg	24.00
182092	Gizzmo d'hivernage pour skimmer Ø 80 mm / hauteur 36 cm, avec filetage 1½" / 2"	14.00
182091	Attache pour flotteurs	4.00

Emco grilles de débordement

Prix CHF/m

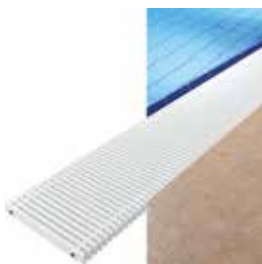

EMCO GRILLES DE DEBORDEMENT TYPE 723 – ENROULABLE, PERPENDICULAIRE E

Grilles de débordement enroulables, perpendiculaires au bord du bassin avec barreaux plein de 22/25/27/35x10 mm. En matière de synthèse de haute qualité, parfaitement résistantes aux rayons ultra-violets, à la corrosion, aux eaux chlorées. Système de liaison en PUR avec rondelles intercalées. Ecartement des profilés: 8 mm. Sans aucun élément métallique et présentant une surface totalement fermée, hygiénique. Dessus des profilés arrondis leurs assurant une sécurité maximale (SPP), antidérapante selon la norme DIN 51097, classe C

Couleurs: blanc, gris, beige ou jaune

Type / Hauteur mm	Largeur de grille									
	100-150	- 200	- 250	- 300	- 340	- 360	- 380	- 400	- 450	- 500
723/22 mm	142.00	161.00	178.00	193.00						
723/25 mm	144.00	165.00	181.00	202.00	232.00	240.00				
723/27 mm	155.00	172.00	190.00	210.00	240.00	250.00	264.00			
723/35 mm	178.00	216.00	221.00	250.00	298.00	307.00	318.00	325.00	350.00	380.00



EMCO GRILLES DE DEBORDEMENT TYPE 724 – PARALLELE, RIGIDE E

Grilles de débordement rigides, parallèles au bord du bassin avec des barreaux pleins de 22/25/27/35x10 mm. En matière de synthèse de haute qualité. Système de liaison par des tubes porteurs en polyester armé de fibres de verre. Parfaitement résistantes aux rayons ultra-violets, à la corrosion, aux eaux chlorées. Surface fermée de tous les côtés, hygiénique. Ecartement des profilés: 8 mm. Dessus des profilés arrondis leurs assurant une sécurité maximale (SPP), antidérapante selon la norme DIN 51097, classe B.

Couleurs: blanc, gris, beige ou jaune

Type / Hauteur mm	Largeur de grille				
	100-150	- 200	- 250	- 300	- 340
724/22 mm	157.00	167.00	207.00	239.00	
724/25 mm	161.00	172.00	210.00	247.00	302.00
724/27 mm	169.00	178.00	217.00	254.00	314.00
724/35 mm	191.00	202.00	248.00	287.00	350.00



EMCO GRILLES DE DEBORDEMENT TYPE 760 E

EMCO éléments en polypropylène massif avec surface anti-dérapante (SPP), écoulement d'eau env. 50%. Matériel: Hostalen. Pas de pièces de rattachement. Simple pour le nettoyage. Grâce à ce système, en cas de dégâts, échange simple de l'élément cassé. **Type 760**: 3 éléments fixés ensemble pour une longueur standard d'env. 885 mm. **Type 760 E**: éléments uniques, longueur standard env. 295 mm. hauteur = 22 mm, partie supérieure du profil rond avec surface anti-dérapante (SPP), d'après DIN 51097, degré de classification C.

Couleurs: blanc, gris, jaune ou beige

Type / Hauteur mm		Largeur de grille			Largeurs standard		
		110-199	201-299	301-399	200	300	400
760/22 mm	3 éléments liés	105.00	133.00	161.00	89.00	119.00	144.00
760E/22 mm	éléments uniques	92.00	119.00	138.00	79.00	103.00	125.00

Pas disponible du stock. Délai de livraison env. 4 - 5 semaines après clarification des détails techniques.

Prix sans prise de mesure, montage et frais de transport.

Si vous avez des arrondis ou des angles il faut calculer un supplément – demandez une offre!

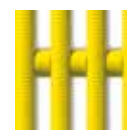
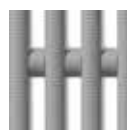

Emco

grilles de débordement et profilés

Type

Prix CHF/m



SUPPLEMENTS POUR REALISATION D'ANGLES ET ARRONDIS POUR GRILLES DU TYPE 723, 724 ET 760

	Typ 723	Typ 724	Typ 760
Plus-value pour angle en onglet (pce)	178.00	178.00	178.00
Plus-value pour angle en éventail (pce)	138.00	--	--
Plus-value pour angle filant (pce)	59.00	--	--
Plus-value pour renforcement d'angles (pce)	59.00	--	59.00
Plus-value pour arrondis 2 liaisons jusqu'à une largeur de 300 mm (m)	117.00	sur demande	205.00
Plus-value pour arrondis 3 liaisons jusqu'à une largeur de 500 mm (m)	165.00	sur demande	239.00
Plus-value pour couleur spéciale (Délai de livraison 8 - 11 semaines)	sur demande	sur demande	sur demande
Plus-value pour traitements spéciaux tels que chanfreinage, biseautage, évidage, etc	sur demande	sur demande	sur demande

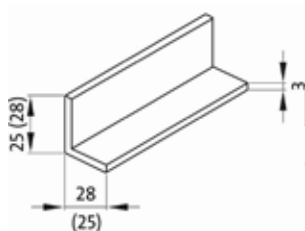

EMCO PROFILES POUR POSE UNILATERALE

183038	780	polyester	25 x 28 x 3 mm	56.00/m
--------	-----	-----------	----------------	---------

Pas disponible du stock. Délai de livraison env. 4 - 5 semaines après clarification des détails techniques.
 Prix sans prise de mesure, montage et frais de transport.
 Si vous avez des arrondis ou des angles il faut calculer un supplément – demandez une offre.



Calplas filtres verticaux

No article Description

Prix CHF



Vous pouvez obtenir pour

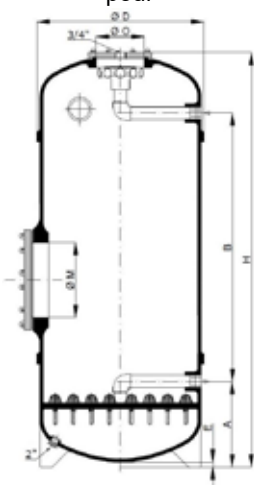

Type 1

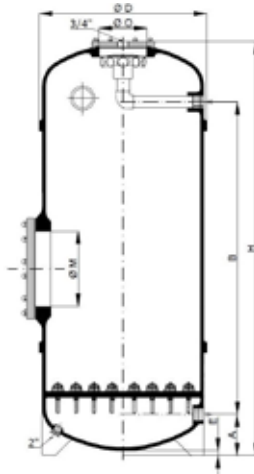

Type 2

CALPLAS FILTRE SERIE DCH/P AVEC BUSES DE FOND LIT FILTRANT 1200 MM

D

- Pression d'utilisation 2,5 bars, pression test 3,75 bars, résistant jusqu'à 40 °C
- Résistant à l'ozone jusqu'à 0,5 g/m³
- Avec majoration de 2% résistant à l'ozone jusqu'à 1 g/m³
- Surcoût pour option page 466 pour voyant supplémentaire ou différent (oval)
- Surcoûts pour option page 466 pour raccord supplémentaire ou plus grand
- Position des raccords, voyants et trou d'homme au choix
- Avec majoration de 5% pour lit filtrant de 1500 mm (le filtre sera 300 mm plus haut)
- **Garantie 10 ans**

		raccord	voyant	
191108	DCH/P Ø 520 mm	2"	2½"	3'780.00
191109	DCH/P Ø 640 mm	2"	2½"	4'686.00
191110	DCH/P Ø 720 mm	2"	3"	5'328.00
191111	DCH/P Ø 840 mm	2½"	3"	6'048.00
191112	DCH/P Ø 960 mm	2½"	4"	7'746.00
191113	DCH/P Ø 1'010 mm	DN 80	4"	10'266.00
191114	DCH/P Ø 1'260 mm	DN 100	4"	13'728.00

Délai de livraison sur demande

Prix des filtres sans AFM ou sable, prix dès Büsserach

L'état intérieur et extérieur des filtres doit être contrôlé à la livraison afin de s'assurer qu'aucun dommage n'a été causé durant le transport. Les buses de fond doivent être contrôlées et éventuellement resserrées.

DONNES TECHNIQUES

Filtere Ø	520 mm	640 mm	720 mm	840 mm	960 mm	1'010 mm	1'260 mm
Surface de filtre	0,20 m ²	0,30 m ²	0,40 m ²	0,52 m ²	0,70 m ²	0,80 m ²	1,20 m ²
Puissance à 20 m/h	4 m ³ /h	6 m ³ /h	8 m ³ /h	11 m ³ /h	14 m ³ /h	16 m ³ /h	24 m ³ /h
Puissance à 30 m/h	6 m ³ /h	9 m ³ /h	12 m ³ /h	16 m ³ /h	21 m ³ /h	24 m ³ /h	36 m ³ /h
Puissance à 50 m/h	10 m ³ /h	15 m ³ /h	20 m ³ /h	26,5 m ³ /h	35 m ³ /h	40 m ³ /h	60 m ³ /h
Remplissage AFM®/ sable en kg	315 / 375	462 / 550	588 / 700	777 / 925	1'050 / 1'250	1'176 / 1'400	1'680 / 2'000
AFM® 1 / sable 0,4-0,8 sacs	8	12	14	20	30	30	40
AFM® 2 / sable 0,7-1,2 sacs	4	6	7	10	10	16	20
AFM® 3 / sable 2,0-3,0 sacs	3	4	7	7	10	10	20
A	300 mm	338 mm	405 mm	430 mm	445 mm	425 mm	505 mm
B	1'287 mm	1'279 mm	1'275 mm	1'300 mm	1'373 mm	960 mm	990 mm
E	15 mm	15 mm	105 mm	110 mm	120 mm	10 mm	10 mm
H	1'832 mm	1'886 mm	1'985 mm	2'070 mm	2'138 mm	2'000 mm	2'070 mm
M	305 mm	355 mm	355 mm	355 mm	420 mm	420 mm	420 mm

Schema: Pos. Mannloch

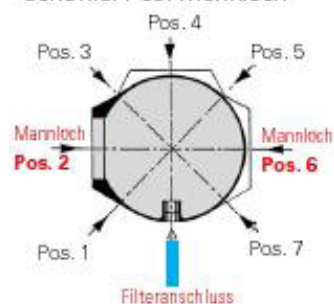

Calplas filtres verticaux

No article Description

Prix CHF



CALPLAS FILTRE VERTICAUX SERIE DPS / LIT FILTRANT 1200 MM

D

- Pression d'utilisation 2,5 bars, pression test 3,75 bars, résistant jusqu'à 40 °C
- Résistant à l'ozone jusqu'à 0,5 g/m³
- Avec majoration de 2% résistant à l'ozone jusqu'à 1 g/m³
- Surcoût pour option page 466 pour voyant supplémentaire ou différent (oval)
- Surcoûts pour option page 466 pour raccord supplémentaire ou plus grand
- Grande ouverture de service avec couvercle transparent ou en métal Ø 305 - 420 mm
- Position des raccords, voyants et trou d'homme au choix
- Avec majoration de 5% pour lit filtrant de 1500 mm (le filtre sera 300 mm plus haut)
- **Garantie 10 ans**

		raccord	voyant	
191010	DPS Ø 1'010 mm	DN 80/80	4"	11'766.00
191030	DPS-AQ Ø 1'010 mm	DN 125/80	4"	11'766.00
191011	DPS Ø 1'160 mm	DN 100/100	4"	13'716.00
191031	DPS-AQ Ø 1'160 mm	DN 125/100	4"	13'716.00
191012	DPS Ø 1'260 mm	DN 100/100	4"	15'084.00
191032	DPS-AQ Ø 1'260 mm	DN 125/100	4"	15'084.00
191013	DPS Ø 1'440 mm	DN 100/100	4"	17'802.00
191033	DPS-AQ Ø 1'440 mm	DN 150/100	4"	17'802.00
191014	DPS Ø 1'640 mm	DN 125/125	5"	22'290.00
191034	DPS-AQ Ø 1'640 mm	DN 150/125	5"	22'290.00
191015	DPS Ø 1'840 mm	DN 125/125	5"	26'292.00
191035	DPS-AQ Ø 1'840 mm	DN 200/150	5"	26'292.00

Délai de livraison sur demande

Prix des filtres sans AFM ou sable, prix dès Büsserach

L'état intérieur et extérieur des filtres doit être contrôlé à la livraison afin de s'assurer qu'aucun dommage n'a été causé durant le transport. Les buses de fond doivent être contrôlées et éventuellement resserrées.

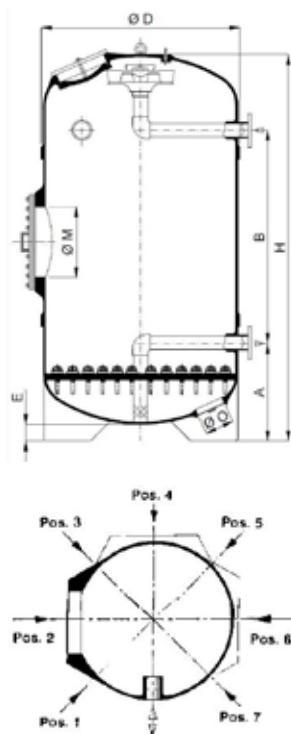

DONNEES TECHNIQUES

Filtre Ø	1'010 mm	1'160 mm	1'260 mm	1'440 mm	1'640 mm	1'840 mm
Surface de filtre	0,80 m ²	1,0 m ²	1,20 m ²	1,60 m ²	2,00 m ²	2,57 m ²
Puissance à 20 m/h	16 m ³ /h	20 m ³ /h	24 m ³ /h	32 m ³ /h	40 m ³ /h	51 m ³ /h
Puissance à 30 m/h	24 m ³ /h	30 m ³ /h	36 m ³ /h	48 m ³ /h	60 m ³ /h	77 m ³ /h
Puissance à 50 m/h	40 m ³ /h	50 m ³ /h	60 m ³ /h	80 m ³ /h	100 m ³ /h	128 m ³ /h
Remplissage AFM® / sable en kg	1'176/1'400	1'470/1'750	1'680/2'000	2'436/2'900	3'024/3'600	3'864/4'600
AFM® 1 / sable 0,4-0,8 sacs	30	40	40	60	80	100
AFM® 2 / sable 0,7-1,2 sacs	16	20	20	40	40	60
AFM® 3 / sable 2,0-3,0 sacs	10	10	20	20	24	24
A	560 mm	610 mm	620 mm	670 mm	760 mm	790 mm
B	1'200 mm	1'205 mm	1'285 mm	1'265 mm	1'240 mm	1'200 mm
E	100 mm	100 mm	100 mm	100 mm	100 mm	100 mm
H	2'160 mm	2'265 mm	2'305 mm	2'380 mm	2'500 mm	2'560 mm
M	420 mm	420 mm	420 mm	420 mm	420 mm	420 mm

Calplas filtres verticaux

No article Description

Prix CHF



CALPLAS FILTRE VERTICAUX SERIE DPS-AQ / LIT FILTRANT 1200 MM

D

- Pression d'utilisation 2,5 bars, pression test 3,75 bars, résistant jusqu'à 40 °C
- Résistant à l'ozone jusqu'à 0,5 g/m³
- Avec majoration de 2% résistant à l'ozone jusqu'à 1 g/m³
- Surcoût pour option page 466 pour voyant supplémentaire ou différent (oval)
- Surcoût pour option page 466 pour raccord supplémentaire ou plus grand
- Grande ouverture de service avec couvercle transparent ou en métal Ø 305 - 420 mm
- Position des raccords, voyants et trou d'homme au choix
- Avec majoration de 5% pour lit filtrant de 1500 mm (le filtre sera 300 mm plus haut)
- **Garantie 10 ans**

		raccord	voyant	
191036	DPS-AQ Ø 2'040 mm	DN 200/150	6"	31'752.00
191018	DPS-AQ Ø 2'210 mm	DN 200/150	6"	36'120.00
191037	DPS-AQ Ø 2'340 mm	DN 250/200	6"	38'784.00
191038	DPS-AQ Ø 2'550 mm	DN 250/250	6"	44'978.00
191039	DPS-AQ Ø 2'800 mm	DN 300/250	6"	50'988.00
191040	DPS-AQ Ø 3'000 mm	DN 300/250	6"	58'044.00

Délai de livraison sur demande

Prix des filtres sans AFM ou sable, prix dès Büsserach

L'état intérieur et extérieur des filtres doit être contrôlé à la livraison afin de s'assurer qu'aucun dommage n'a été causé durant le transport. Les buses de fond doivent être contrôlées et éventuellement resserrées.

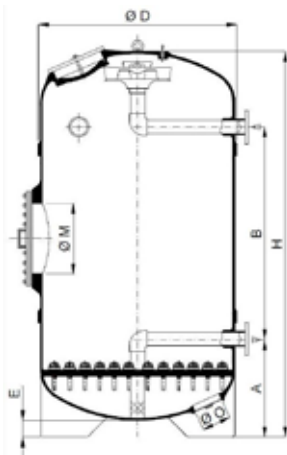

DONNEES TECHNIQUES

Filtre Ø	2'040 mm	2'210 mm	2'340 mm	2'550 mm	2'800 mm	3'000 mm
Surface de filtre	3,17 m ²	3,7 m ²	4,2 m ²	5,0 m ²	6,15 m ²	7,07 m ²
Puissance à 20 m/h	65 m ³ /h	74 m ³ /h	84 m ³ /h	100 m ³ /h	123 m ³ /h	141 m ³ /h
Puissance à 30 m/h	95 m ³ /h	111 m ³ /h	126 m ³ /h	150 m ³ /h	185 m ³ /h	212 m ³ /h
Puissance à 50 m/h	158 m ³ /h	185 m ³ /h	210 m ³ /h	250 m ³ /h	307 m ³ /h	354 m ³ /h
Remplissage AFM® / sable en kg	4'788/5'700	5'502/6'550	6'300/7'500	7'560/9'000	9'240/11'000	10'500/12'500
AFM® 1 / sable 0,4-0,8 sacs	120	160	160	200	240	300
AFM® 2 / sable 0,7-1,2 sacs	80	60	80	100	120	120
AFM® 3 / sable 2,0 - 3,0 sacs	28	42	60	60	80	80
A	820 mm	850 mm	900 mm	925 mm	970 mm	-
B	1'245 mm	1'365 mm	1'315 mm	1'385 mm	1'380 mm	-
E	100 mm	100 mm	100 mm	100 mm	100 mm	100 mm
H	2'660 mm	2'840 mm	2'850 mm	2'920 mm	3'040 mm	3'070 mm
M	420 mm	420 mm	420 mm	420 mm	420 mm	420 mm

Calplas filtres

No article Description

Prix CHF

CALPLAS FILTRE SERIE FB

D



- pression d'utilisation 2,5 bar, pression test 3,75 bar, résistant jusqu'à 40 °C
- résistant à l'ozone jusqu'à 0,5 g/m³
- exécution 4 et 6 bars sur demande
- d'autres diamètres jusqu'à 3'000 mm sur demande
- **garantie 5 ans**

		raccord	voyant	
191120	FB 40 Ø 1'010 mm, pos. libre	DN 80	4"	5'502.00
191121	FB 50 Ø 1'160 mm, pos. libre	DN 80	4"	6'078.00
191122	FB 60 Ø 1'260 mm, pos. libre	DN 100	4"	6'906.00
191123	FB 80 Ø 1'440 mm, pos. libre	DN 100	4"	8'004.00
191124	FB 100 Ø 1'640 mm, pos. libre	DN 125	5"	10'512.00
191125	FB 125 Ø 1'840 mm, pos. libre	DN 125	5"	12'912.00
191126	FB 150 Ø 2'040 mm, pos. libre	DN 150	6"	15'726.00
191127	FB 200 Ø 2'340 mm, pos. libre	DN 200	6"	19'596.00

Délai de livraison sur demande

Prix des filtres sans AFM ou sable, prix dès Büsserach

DONNEES TECHNIQUES

Type	FB40	FB50	FB60	FB80	FB100	FB125	FB150	FB200
Filtre Ø	1'010 mm	1'160 mm	1'260 mm	1'440 mm	1'640 mm	1'840 mm	2'040 mm	2'340 mm
Surface de filtre	0,8 m ²	1,0 m ²	1,2 m ²	1,6 m ²	2,0 m ²	2,5 m ²	3,17 m ²	4,12 m ²
Raccord	DN 80	DN 80	DN 100	DN 100	DN 125	DN 125	DN 150	DN 150/200
Puissance à 20 m/h	16 m ³ /h	20 m ³ /h	24 m ³ /h	32 m ³ /h	40 m ³ /h	51 m ³ /h	65 m ³ /h	84 m ³ /h
Puissance à 30 m/h	24 m ³ /h	30 m ³ /h	36 m ³ /h	48 m ³ /h	60 m ³ /h	75 m ³ /h	95 m ³ /h	123 m ³ /h
Puissance à 50 m/h	40 m ³ /h	50 m ³ /h	60 m ³ /h	80 m ³ /h	100 m ³ /h	125 m ³ /h	158 m ³ /h	208 m ³ /h
Remplissage AFM® / sable en kg	672/800	840/1'000	1'176/1'400	1'680/2'000	2'520/2'900	3'360/4'000	42'00/5000	5'880/7'000
AFM® 1 0,4-1,0/ sable 0,4-0,8 sacs	16	20	30	40	60	80	100	160
AFM® 2 / sable 0,7- 1,2 sacs	8	10	14	20	30	40	40	40
AFM® 3 / sable 2,0- 3,0 sacs	8	10	12	20	30	40	60	80
A	500 mm	550 mm	550 mm	625 mm	720 mm	740 mm	725 mm	765 mm
B	300 mm	300 mm	400 mm	400 mm	450 mm	450 mm	450 mm	600 mm
E	100 mm	100 mm	100 mm	100 mm	100 mm	100 mm	100 mm	100 mm
H	1'200 mm	1'300 mm	1'350 mm	1'470 mm	1'670 mm	1'760 mm	1'870 mm	2'000 mm

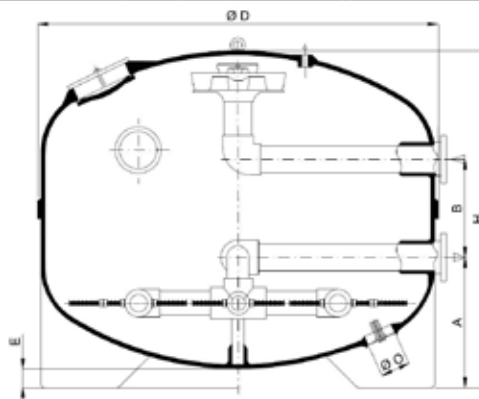

No article Description

Prix CHF

CALPLAS PREFILTRES POSITION 2

D

- En polyester renforcé de fibre de verre
- Grand panier de préfiltre en inox avec des trous de 4 mm (standard), disponible aussi avec des trous de 2 mm contre plus-value
- Couvercle transparent
- Incl. vanne de vidange compl., bouchon de vidange
- Position 2 (autres positions livrables contre plus-value)

191041	P8/110	Raccord DN 100	Débit max. 80 m ³ /h	2'280.00
191042	P15/110	Raccord DN 100	max. 120 m ³ /h	2'634.00
191052	P25/160	Raccord DN 150	max. 250 m ³ /h	2'970.00
191043	P25/225	Raccord DN 200	max. 250 m ³ /h	3'054.00
191044*	P60/300	Raccord DN 300	max. 350 m ³ /h	4'122.00

*Pas disponible du stock! Délai de livraison sur demande

DONNEES TECHNIQUES

Type	P8/110	P15/110	P25/160	P25/225	P60/300
D	305 mm	355 mm	415 mm	415 mm	530 mm
d	250 mm	300 mm	315 mm	315 mm	480 mm
A	130 mm	150 mm	165 mm	165 mm	260 mm
B	370 mm	455 mm	495 mm	495 mm	695 mm
P	120 mm	150 mm	150 mm	150 mm	150 mm
L	450 mm	500 mm	560 mm	560 mm	700 mm
H	695 mm	760 mm	785 mm	785 mm	1'030 mm
Raccord	DN 100	DN 100	DN 150	DN 200	DN 300
Tube PVC	110 mm	110 mm	160 mm	225 mm	300 mm
Contenu	8 l	15 l	25 l	25 l	60 l

Raccords plus grands ou plus petits au choix, contre prix supérieur ou inférieur.
Délai de livraison sur demande

CALPLAS PREFILTRES SPECIAUX

D

191045*	P25/2x160-225	Aspiration 2 x DN 150	3'444.00
	Contenance du panier 25 l	Pompe DN 200	
191046*	P25/225-2x160	Aspiration DN 200	3'444.00
	Contenance du panier 25 l	Pompe 2 x DN 150	
191047*	P60/2x225-300	Aspiration 2 x DN 200	4'590.00
	Contenance du panier 60 l	Pompe DN 300	
191048*	P60/300-2x225	Aspiration DN 300	4'590.00
	Contenance du panier 60 l	Pompe 2 x DN 200	

*Pas disponible du stock! Délai de livraison sur demande

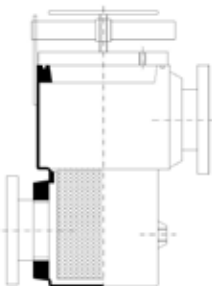

POS-2

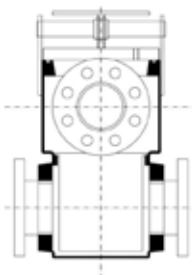
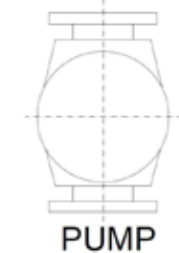

PUMP

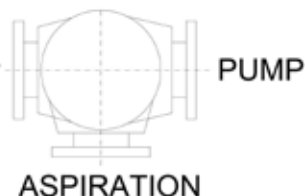

ASPIRATION

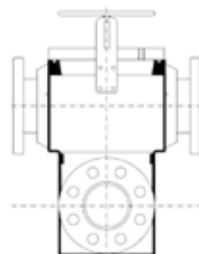

ASPIRATION

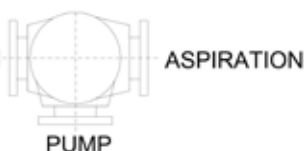

PUMP

Calplas

composants supplémentaires pour filtres verticaux

No article Description Prix CHF



ECLAIRAGE DU VOYANT

191100	Type HLM 80 LED 2 W D / 24 V AC/DC pour voyant 3"	796.00
191102	Type HLM 100 LED 4 W D / 24 V AC/DC pour voyant 4"	828.00
191103	Type HLM 125 LED 4 W D / 24 V AC/DC pour voyant 5"	861.00
063010	Transfo 50 VA 230 V / 24 V	128.00
191101	Equerre de fixation pour éclairage	34.00



SET DE REPARATION POUR LES RAYURES AU FILTRE BLEU CALPLAS

191-300	Set de réparation simple	59.00
---------	--------------------------	-------



VOYANT

		D
	2"	273.00
	2½"	306.00
	3"	384.00
	4"	450.00
	5"	546.00
	6"	648.00



VOYANT LONG

		D
	Voyant vertical long 300 mm	990.00
	Voyant vertical standard 200 mm	864.00



FILETAGE ENTREE/SORTIE

		D
	½" - 1"	78.00
	1¼" - 2"	108.00
	2½" - 4"	138.00



FLASQUES

		D
	DN 15 - DN 25	162.00
	DN 32 - DN 65	300.00
	DN 80 - DN 100	378.00
	DN 125 - DN 160	546.00
	Flasques plus grandes	sur demande



OUVERTURE DE SERVICE

		D
	Ø 200 mm	722.00

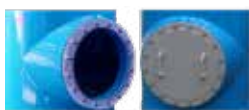

OUVERTURE DE SERVICE LATÉRALE

		D
	Ø 420 mm	1'418.00



INFORMATION CONCERNANT LE NOMBRE DE BUSES PAR PLANCHER PORTE-BUSE

Ø	415	460	520	640	720	840	960	1010	1160	1260
plancher	12	12	16	21	25	36	44	53	69	89
Ø	1440	1640	1840	2040	2210	2340	2550	2800	3000	
plancher	101	137	177	217	240	289	341	428	489	

Calplas

Cuve de degazage d'ozone serie „CO“

No article Description Prix CHF



CALPLAS CUVE DE DEGAZAGE D'OZONE SERIE „CO“ AVEC TROU D'HOMME TRANSPARENT - concentration d'ozone max. = 1 g/m³

No article	Description	Prix CHF
191080	CO Ø 415 mm	2'574.00
191081	CO Ø 460 mm	2'790.00
191082	CO Ø 520 mm	3'294.00
191083	CO Ø 640 mm	3'894.00
191084	CO Ø 720 mm	4'512.00
191085	CO Ø 840 mm	5'412.00
191086	CO Ø 960 mm	7'014.00

DONNEES TECHNIQUES

	415 mm	460 mm	520 mm	640 mm	720 mm	840 mm	960 mm
Ø	415 mm	460 mm	520 mm	640 mm	720 mm	840 mm	960 mm
A	260 mm	260 mm	300 mm	340 mm	405 mm	430 mm	445 mm
E	15 mm	15 mm	15 mm	15 mm	105 mm	110 mm	120 mm
H	1'850 mm	1'850 mm	1'905 mm	1'970 mm	2'070 mm	2'130 mm	2'185 mm
M	305 mm	305 mm	305 mm	355 mm	355 mm	355 mm	420 mm
Vol.	220 l	280 l	360 l	570 l	720 l	980 l	1'330 l
raccord	1½"	1½"	1½"	1½"	2"	2"	2½"
Qmax	4,0 m ³ /h	5,6 m ³ /h	7,4 m ³ /h	11,4 m ³ /h	16,0 m ³ /h	22,0 m ³ /h	30,0 m ³ /h

Délai de livraison sur demande / prix dès Büsserach / garantie 5 ans



Raccords filetés



Flasque de raccordement sur le dessus



Trou d'homme



Voyant



Bouchon de vidange

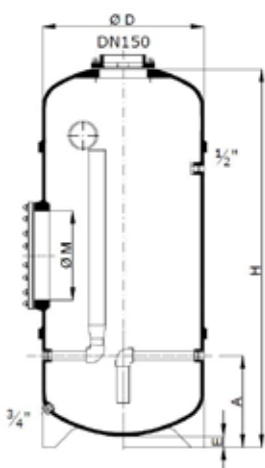

CALPLAS CUVE DE DEGAZAGE D'OZONE SERIE „CO“ AVEC TROU D'HOMME TRANSPARENT - concentration d'ozone max. = 1 g/m³

No article	Description	Prix CHF
191070	CO Ø 1'010 mm	8'580.00
191071	CO Ø 1'160 mm	11'052.00
191072	CO Ø 1'260 mm	12'990.00
191073	CO Ø 1'440 mm	15'570.00
191074	CO Ø 1'640 mm	18'234.00
191075	CO Ø 1'840 mm	22'332.00

DONNEES TECHNIQUES

	1'010 mm	1'160 mm	1'260 mm	1'440 mm	1'640 mm	1'840 mm
Ø	1'010 mm	1'160 mm	1'260 mm	1'440 mm	1'640 mm	1'840 mm
A	500 mm	550 mm	530 mm	600 mm	630 mm	690 mm
E	100 mm	100 mm	100 mm	100 mm	100 mm	100 mm
H	2'100 mm	2'160 mm	2'200 mm	2'280 mm	2'360 mm	2'440 mm
M	420 mm	420 mm	420 mm	420 mm	420 mm	420 mm
Vol.	1'400 l	1'900 l	2'200 l	2'900 l	4'000 l	5'000 l
Raccord	DN 125	DN 150	DN 200	DN 200	DN 200	DN 250
Qmax	32 m ³ /h	40 m ³ /h	50 m ³ /h	70 m ³ /h	90 m ³ /h	120 m ³ /h

Délai de livraison sur demande / prix dès Büsserach / garantie 5 ans



Flasques de raccordement

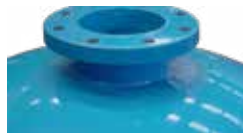

Flasque de raccordement sur le dessus



Trou d'homme



Voyant



Couvercle de vidange

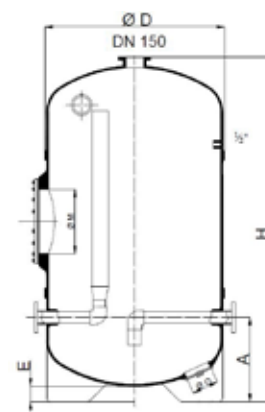

Calplas filtre de retenue pour materiau filtrant et accessoires pour filtres publics



S-20



S-40



S-120
S-200
S-280

No article Description

Prix CHF

FILTRE DE RETENUE POUR MATERIAU FILTRANT ET ÉCHANGEUR D'IONS **D**

Filtre de retenue pour matériau filtrant comme par ex. sable, AFM, charbon actif, échangeur d'ions et d'autres particules.

Taille des fentes 0,2 mm

191020	Filtre de retenue S-20 (DN 50) pour mat. filtrant jusqu'à 2,5 bar	354.00
191021*	Filtre de retenue S-40 (DN 80) pour mat. filtrant jusqu'à 6 bar	1'296.00
191022*	Filtre de retenue S-120 (DN 125) pour mat. filtrant jusqu'à 6 bar	2'160.00
191023*	Filtre de retenue S-200 (DN 200) pour mat. filtrant jusqu'à 2,5 bar	2'826.00
191024*	Filtre de retenue S-280 (DN 250) pour mat. filtrant jusqu'à 2,5 bar	3'222.00

*Pas disponible du stock! Délai de livraison sur demande

DETAILS TECHNIQUES

Modèle	S-20	S-40	S-120	S-200	S-280
Dimensions L x Ø	465 x Ø 110 mm	560 x Ø 230 mm	830 x Ø 360 mm	770 x Ø 415 mm	770 x Ø 460 mm
Raccordement	DN 50 (Ø 63 mm)	DN 80 (Ø 90 mm)	DN 125 (Ø 140 mm)	DN 200 (Ø 225 mm)	DN 250 (Ø 250 mm)
Matière	PVC + PVC transparent	PVC	Polyester renforcé avec de la fibre de verre	Polyester renforcé avec de la fibre de verre	Polyester renforcé avec de la fibre de verre
Max. pression	2,5 kg/cm ²	6 kg/cm ²	6 kg/cm ²	2,5 kg/cm ²	2,5 kg/cm ²
Max. débit	20 m ³ /h	40 m ³ /h	120 m ³ /h	200 m ³ /h	280 m ³ /h



ACCESSOIRES POUR FILTRES PUBLICS **C**

044034	Purge d'air automatique V4A ¾" résistant à l'ozone	950.00
044033	Manomètre pour mesurer la différence de pression, en V4A, laqué, avec 2 manomètres et 2 robinets pour l'eau rentrant dans le filtre et l'eau sortant du filtre, ainsi qu'un robinet de vidange, raccords à l'unité de filtration 2x Ø 25 mm	787.00



SURPRESSEUR D'AIR A 2 VITESSES POUR FILTRE **C**

Respectez les instructions d'installation! Le tuyau d'aspiration de la soufflante doit être monté par le bas (à cause du transport) sur le raccord latéral.

200169	Surpresseur SKS 400-2 V, 4,0 kW, 400 V, 2" int.	2'148.00
200170	Surpresseur SKS 475-2 V, 5,5 kW, 400 V, 2" int.	2'590.00
200171	Surpresseur SKH 570-2 V, 13 kW, 400 V, 2½" int.	4'798.00



DONNEES TECHNIQUES

Type	SKS 400-2 V	SKS 475-2 V	SKH 570-2 V
Tension nominale	400 V	400 V	400 V
Puissance	4,0 kW	5,5 kW	13,0 kW
Consommation	8,2 A	12 A	27 A
Débit à 400 mbar	150 m ³ /h	150 m ³ /h	360 m ³ /h
Max. débit	312 m ³ /h	312 m ³ /h	576 m ³ /h
Max. pression	400 mbar	530 mbar	600 mbar
Jusqu'à filtre Ø à une vitesse d'air: 60 m/h	1640 mm	1640 mm	2800 mm
à une vitesse d'air: 80 m/h	1260 mm	1260 mm	2340 mm
Pression acoustique	75 db (A)	75 db (A)	76 db (A)